



ES925C6/DS5
ES925C12/DS5
ES925C15/DS5
ES925C18/DS5
ES925C21/DS5
ES925C24/DS5

Manual do usuário
CONDENSADOR CARDIOIDE
MICROFONE PESCOÇO DE GANÇO MODULAR
COM MÓDULO DE ALIMENTAÇÃO DE SUPORTE DE MESA DE 5 PINOS



audio-technica

■ Introdução

Obrigado por comprar este produto. Antes de usar o produto, leia atentamente o manual do usuário para assegurar o uso correto do produto. Guarde este manual para futuras consultas.

■ Características

- Sistema de microfone modular composto por uma cápsula da Série ES, conjunto do pescoço de ganço e módulo de alimentação.
- Os LEDs RGB integrados no módulo de alimentação de suporte de mesa e no conjunto do pescoço de ganço indicam o status ligado/desligado do microfone.
- Inclui a função de controle externo para controle do dispositivo a partir do interruptor de toque capacitivo.
- O interruptor capacitivo sensível ao toque pode ser configurado para qualquer um dos três modos de operação: "touch-on/touch-off" (tocar para ligar/desligar), "touch-to-talk" (tocar para falar) e "touch-to-mute" (tocar para silenciar).

■ Medidas de segurança

Embora esse produto tenha sido projetado para ser seguro para o usuário, a utilização em desacordo com o uso tido como correto pode resultar em acidente. Para garantir a segurança, siga todas as advertências e precauções quando usar o produto.

■ Cuidados com o produto

- Não submeta o produto a um impacto muito forte para evitar falhas de funcionamento.
- Não desmonte, modifique nem tente reparar o produto.
- Não manuseie o produto com as mãos úmidas para evitar choque elétrico ou ferimentos.
- Não armazene o produto sob a luz direta do sol, próximo a dispositivos de aquecimento ou em local úmido, quente ou empoeirado.

■ Observações de uso

- Não girar nem puxar o produto. Isso pode causar desconexão ou danos.
- Os circuitos no microfone levam por volta de 30 segundos para estabilizarem-se após a alimentação ser fornecida. Talvez você ouça um distúrbio no áudio durante a inicialização.
- Os conectores estão equipados com um mecanismo de blindagem de RFI (interferência eletromagnética) especial. Se você remover ou substituir o conector, pode afetar adversamente a imunidade a RFI do microfone. A Ferramenta de Crimpagem Audio-Technica (ATCT) e as partes de blindagem são necessárias para encurtar o cabo e reinstalar o conector mantendo a imunidade a RFI.
- Instale o microfone em uma superfície de montagem plana e sem obstruções. Assegure-se de que a fonte do som não está abaixo da superfície de montagem.
- Dependendo do acabamento da superfície de uma mesa, o módulo de alimentação com suporte de mesa pode deixar marcas na mesa.
- Não dobre excessivamente o conjunto do pescoço de ganço, não gire nem puxe as pontas da cápsula. Isso pode causar desconexão ou mau funcionamento.
- O produto é um sistema modular composto por um elemento de microfone, um conjunto de pescoço de ganço e um módulo de alimentação. Assegure-se que as partes estão firmemente encaixadas antes do uso.
- Não remova o anel de vedação tipo "O" de borracha na parte de conexão do módulo de alimentação na seção inferior do conjunto de pescoço de ganço.
- Ao encaixar partes, remova a capa preta na parte de conexão da cápsula do conjunto do pescoço de ganço. **Não remova a parte de silicone no final da parte de conexão da cápsula.**



■ Configurações do interruptor

Para reduzir os sons ambiente de baixa frequência (tais como passos ou o ruído do ar condicionado), a reverberação do ambiente e vibrações mecânicas acopladas tanto quanto possível, ligue a chave de filtro passa-alta (⌌) na base do módulo de alimentação.

■ Montagem

- Insira o conjunto do pescoço de gancho (c) girando-o no módulo de alimentação de suporte de mesa (d).
 - Aperte-o até que ele não gire mais e use a chave Allen (h) para apertar o parafuso de fixação (g) e coloque o conjunto do pescoço de gancho no lugar.
 - Conecte a cápsula (b) ao conjunto do pescoço de gancho e fixe a tela (a).
- * Se as partes não estiverem suficientemente apertadas, podem ocorrer problemas como as cores do LED do conjunto do pescoço de gancho e do módulo de alimentação não corresponderem ou o som pode não sair.

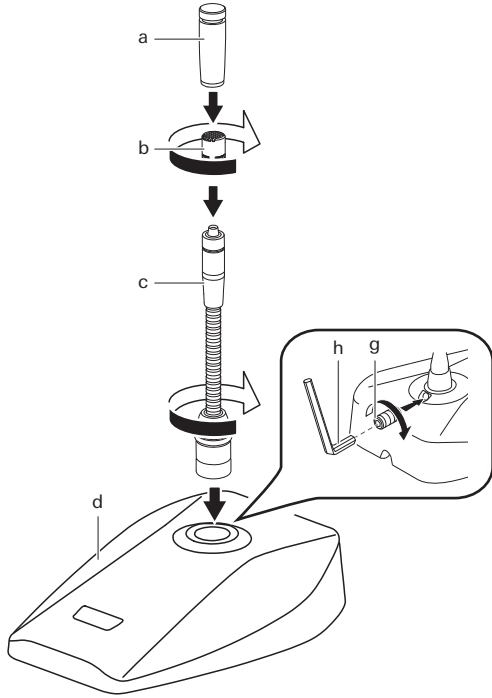

- Conecte o cabo incluído ao conector (e) no lado inverso do módulo de alimentação com suporte de mesa e passe o cabo pela abertura do cabo (f).

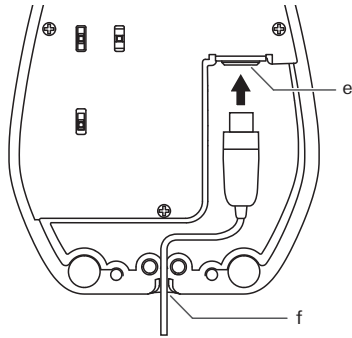







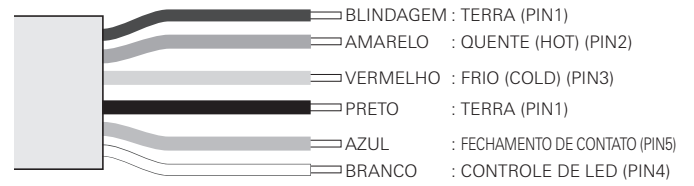
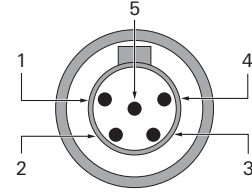



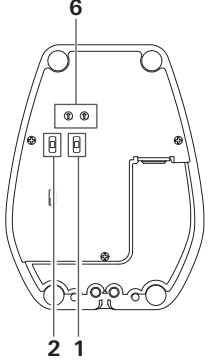





















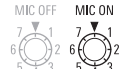

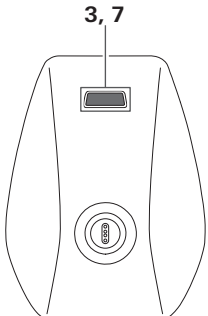

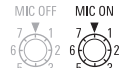

























■ Cor do LED

▼	1	2	3
DESLIGADO	VERMELHO	VERDE	AMARELO
4	5	6	7
AZUL	MAGENTA	CIANO	BRANCO

■ Fiação



■ Configurações e funções do interruptor

1. Controle	2. Função do interruptor	3. Ação	4. Status de fechamento de contato	5. Áudio status	6. Cor do LED	7. Status do LED	
	CONTROL LOCAL <input type="checkbox"/> REMOTE <input type="checkbox"/> LED REMOTE <input type="checkbox"/>	SW.FUNCTION TOUCH ON/OFF MOM.ON MOM.OFF					
							
		SW.FUNCTION TOUCH ON/OFF MOM.ON MOM.OFF					
							
		SW.FUNCTION TOUCH ON/OFF MOM.ON MOM.OFF					
							
		CONTROL LOCAL <input type="checkbox"/> REMOTE <input type="checkbox"/> LED REMOTE <input type="checkbox"/>	SW.FUNCTION TOUCH ON/OFF MOM.ON MOM.OFF				
							
			SW.FUNCTION TOUCH ON/OFF MOM.ON MOM.OFF				
							
			SW.FUNCTION TOUCH ON/OFF MOM.ON MOM.OFF				
							
CONTROL LOCAL <input type="checkbox"/> REMOTE <input type="checkbox"/> LED REMOTE <input type="checkbox"/>		SW.FUNCTION TOUCH ON/OFF MOM.ON MOM.OFF					  
							
			SW.FUNCTION TOUCH ON/OFF MOM.ON MOM.OFF				
							
		SW.FUNCTION TOUCH ON/OFF MOM.ON MOM.OFF					
							

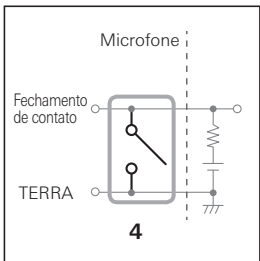

■ Especificações

ES925Cx/DS5

x = 6/12/15/18/21/24

Elemento	Tampo traseiro de carga fixa, condensador polarizado permanentemente
Padrão polar	Cardioide
Resposta de frequência	30 a 20.000 Hz
Roll-off de baixa frequência	80 Hz, 18 dB/oitava
Sensibilidade em circuito aberto	-40 dB (10,0 mV) (0 dB = 1V/Pa, 1 kHz)
Impedância	130 ohms
Nível de som de entrada máximo	140 dB SPL (1kHz a 1% THD)
Alcance dinâmico	112 dB (1kHz a Max SPL)
Relação sinal-ruído	66 dB (1 kHz em 1 Pa, de ponderação A)
Chaves	Corte baixo: liga/desliga; Função do interruptor: touch on/off (tocar para ligar/desligar), ligado momentâneo, desligado momentâneo; Controle: local, remoto, LED remoto
Requisitos de phantom power	22 - 52 V CC, 8 mA
Fechamento de contato	
Tensão de entrada do fechamento	-0,5 - 5,5 V
Alimentação máxima permitida	200 mW
Resistência em condução	100 ohms
Controle de LED	Compatível com TTL ativo em alta (+5 V CC)
Baixa tensão ativa	1,2 V ou menos
Alimentação de entrada máxima permitida	-0,5 - 5,5 V
Alimentação máxima permitida	200 mW
Peso	ES925C6/DS5: 674 g ES925C12/DS5: 698 g ES925C15/DS5: 703 g ES925C18/DS5: 708 g ES925C21/DS5: 713 g ES925C24/DS5: 718 g
Dimensões	ES925C6/DS5: 150,6 mm x 97 mm x 130 mm ES925C12/DS5: 258 mm x 97 mm x 130 mm ES925C15/DS5: 334,2 mm x 97 mm x 130 mm ES925C18/DS5: 410,4 mm x 97 mm x 130 mm ES925C21/DS5: 486,6 mm x 97 mm x 130 mm ES925C24/DS5: 562,8 mm x 97 mm x 130 mm (A x L x P)
Conector de saída	Tipo TB5M
Elementos intercambiáveis opcionais	ESE-Ha (100°), ESE-Oa (360°), ESE-MLa (90°)
Acessórios inclusos	Cabo de microfone de 7,6 m (TA5F, sem terminação), Tela AT8109a, Parafuso de fixação (M2x4 mm) 2 pçs., Chave Allen (0,89 mm)

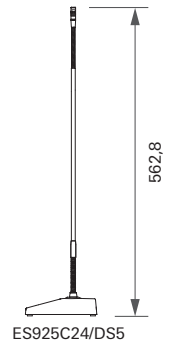
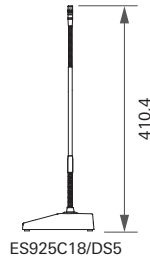
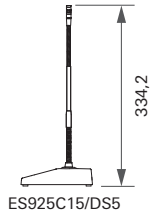
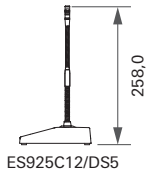
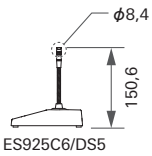

(unidade: mm)

■ Padrão polar

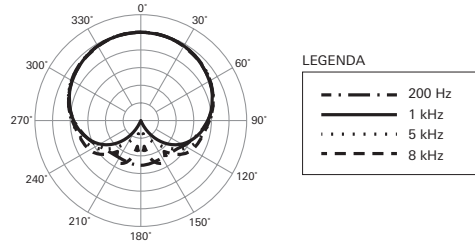

A ESCALA É DE 5 DECIBÉIS POR DIVISÃO

■ Resposta de frequência

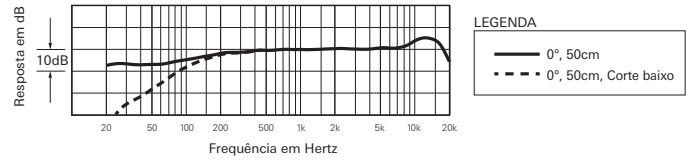

■ Dimensões

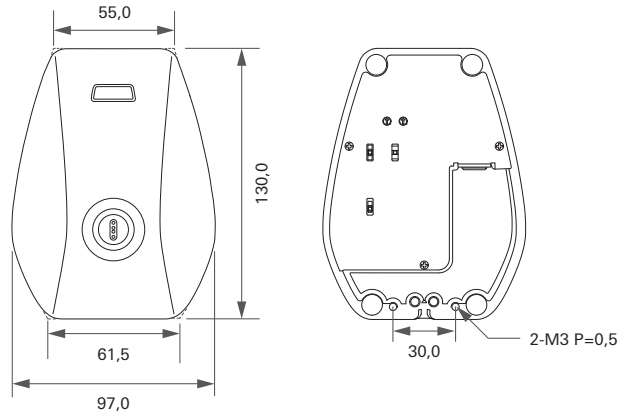

ES8766RC (DS5)