

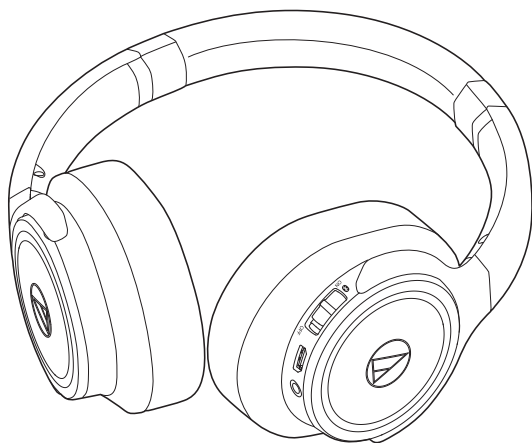

# ATH-WS660BT

**Manual do Usuário**  
Fones de Ouvido Sem Fio



# Introdução

Obrigado por comprar este produto da Audio-Technica.

Antes de usar o produto, leia atentamente o Guia rápido e o Guia de precauções de segurança, assim como este manual do usuário, conforme necessário, para assegurar seu uso correto.

## Precauções de segurança

Embora este produto tenha sido projetado para um uso seguro, o uso indevido poderá resultar em acidentes. Para garantir a segurança, respeite todos os avisos e precauções ao usar o produto.

### Precauções para o produto

- Não use o produto perto de equipamentos médicos. As ondas de rádio podem afetar marca-passos cardíacos e equipamentos médicos eletrônicos. Não use o produto dentro de instalações médicas.
- Ao usar o produto numa aeronave, siga as instruções da companhia aérea.
- Não use o produto perto de dispositivos de controle automáticos como portas automáticas e alarmes de incêndio. As ondas de rádio podem afetar os equipamentos eletrônicos e causar acidentes devido a um mau funcionamento.
- Não desmonte, não modifique nem tente reparar o produto para evitar um choque elétrico, mau funcionamento ou fogo.
- Não sujeite o produto a impactos fortes para evitar um choque elétrico, mau funcionamento ou fogo.
- Não manuseie o produto com as mãos molhadas para evitar um choque elétrico ou ferimentos.
- Desconecte o produto de um dispositivo se o produto começar a apresentar mau funcionamento, fumaça, cheiro, calor ou ruídos indesejados ou começar a mostrar outros sinais de dano. Neste caso, entre em contato com o seu revendedor local da Audio-Technica.
- Não permita que o produto seja molhado para evitar um choque elétrico ou mau funcionamento.
- Não coloque materiais estranhos como combustíveis, metal ou líquido no produto.
- Não cubra o produto com um pano para evitar o risco de incêndio ou de lesões por superaquecimento.
- Siga as leis aplicáveis relevantes ao uso de celulares e fones de ouvido se você for usar os fones de ouvido ao dirigir um veículo.
- Não use o produto em lugares em que a incapacidade de ouvir o som ambiente represente um risco sério (como passagens de nível, estações de trem e locais de construção).
- Durante o carregamento, certifique-se de usar o cabo de carga USB fornecido.
- Não realize cargas com dispositivos que tenham a funcionalidade de carregamento rápido (com uma voltagem de 5 V ou mais). Proceder dessa forma pode resultar em mal funcionamento do produto.
- Para evitar danos à sua audição, não eleve o volume demasiadamente. Ouvir sons com volume alto durante um longo período de tempo pode causar a perda temporária ou permanente da audição.
- Pare de usar se sentir alguma irritação na pele decorrente do contato direto com o produto.
- Não prenda os dedos ou outras partes do corpo entre a cavidade e o braço ou dentro das articulações.

# Precauções de segurança

## Precauções para a bateria recarregável

O produto é equipado com uma bateria recarregável (bateria de polímero de lítio).

- Se o fluido de bateria entrar em contato com os olhos, não os esfregue. Lave bem os olhos com água limpa, como água de torneira, e consulte um médico imediatamente.
- Se o fluido de bateria vazar, não toque no fluido com as mãos nuas. Se o fluido permanecer dentro do produto, ele pode causar um mau funcionamento. Se o fluido de bateria vazar, contate o seu revendedor local da Audio-Technica.
  - Se o fluido entrar em contato com sua boca, lave bem fazendo um gargarejo com água limpa, como água de torneira, e consulte um médico imediatamente.
  - Se a sua pele ou roupa entrar em contato com o fluido, lave imediatamente a área afetada com água. Se você sentir alguma irritação na pele, consulte um médico.
- Para evitar vazamento, geração de calor ou explosão:
  - Nunca aqueça, desmonte ou modifique a bateria, nem a elimine ao fogo.
  - Não tente furar com um prego, não bata com um martelo, nem pise na bateria.
  - Não derrube ou submeta o produto a fortes impactos.
  - Não deixe a bateria ser molhada.
- Não use, deixe ou guarde a bateria nos seguintes lugares:
  - Área exposta à luz direta do sol ou em condições de alta temperatura ou umidade
  - Dentro de um carro sob o sol escaldante
  - Perto de fontes de calor como saídas de ar quente
- Carregue somente com o cabo USB fornecido para evitar um mau funcionamento ou fogo.
- A bateria interna recarregável deste produto não pode ser substituída pelo usuário. A bateria pode ter atingido o fim de sua vida útil de serviço se o seu tempo de funcionamento tornar-se significativamente mais curto mesmo depois de ter sido completamente carregada. Neste caso, a bateria precisa de reparo. Entre em contato com seu revendedor local da Audio-Technica para informações sobre reparos.
- Ao eliminar o produto, a bateria recarregável embutida precisa ser descartada adequadamente. Entre em contato com seu revendedor local da Audio-Technica para saber como descartar corretamente a bateria.

### Para clientes nos EUA

#### Aviso da FCC

#### Advertência

Este dispositivo está em conformidade com a Parte 15 dos Regulamentos da FCC. A operação está sujeita às duas seguintes condições: (1) Este dispositivo não pode causar interferência prejudicial e (2) deve aceitar qualquer interferência recebida, inclusive interferência que possa causar uma operação indesejada.

#### Atenção

Avisamos o usuário de que quaisquer alterações ou modificações não aprovadas expressamente neste manual podem anular a sua autoridade de operar este equipamento.

**Nota:** Este equipamento foi testado e foi verificado que cumpre com os limites para um dispositivo digital de Classe B, de acordo com a Parte 15 dos Regulamentos da FCC. Esses limites são concebidos para proporcionar uma proteção razoável contra interferências prejudiciais em uma instalação residencial. Este equipamento gera, emprega e pode radiar energia de radiofrequência e, se não for instalado e usado de acordo com as instruções, pode causar interferência prejudicial às comunicações de rádio. No entanto, não há garantia de que não ocorra nenhuma interferência em uma instalação particular. Se este equipamento causar uma interferência prejudicial à recepção de rádio ou televisão, que pode ser determinada pela operação de desligar e ligar o equipamento, o usuário deve tentar corrigir a interferência tomando uma ou mais das seguintes medidas:

- Reorientar ou reposicione a antena de recepção.
- Aumente a separação entre o equipamento e o receptor.
- Conecte o equipamento a uma tomada elétrica em um circuito diferente do qual o receptor está conectado.
- Consulte o seu revendedor ou um técnico de rádio/TV experiente para ajuda.

### Declaração de Exposição à Radiofrequência

Este transmissor não deve ser colocado nem operado junto com nenhuma outra antena ou transmissor usado em outros sistemas. Este dispositivo está em conformidade com os limites de exposição à radiações da FCC estabelecidos para um ambiente não controlado, bem como está em conformidade com as Diretrizes de Exposição à Radiofrequência (RF) da FCC. Este equipamento tem níveis muito baixos de energia RF, podendo ser considerado em conformidade sem o teste de taxa específica de absorção (SAR, do inglês Specific Absorption Rate).

### Para clientes no Canadá

#### Declaração da Indústria Canadense

CAN ICES-3 (B)/NMB-3(B)

Este dispositivo está em conformidade com a norma RSS-247 da Indústria Canadense.

A operação está sujeita às seguintes condições: (1) Este dispositivo não pode causar interferência prejudicial, e (2) este dispositivo deve aceitar qualquer interferência recebida, inclusive interferência que possa causar uma operação indesejada.

Segundo os regulamentos da Indústria Canadense, este transmissor de rádio só funciona com uma antena de um tipo e ganho máximo (ou menor) aprovados para o transmissor pela Indústria Canadense. Para reduzir a interferência de rádio potencial a outros usuários, o tipo da antena e seu ganho devem ser escolhidos de forma que a potência isotrópica radiada equivalente (p.i.r.e.) não seja maior que a necessária para uma comunicação bem-sucedida.

Este dispositivo está de acordo com a norma RSS-102 de limites de exposição à radiação estabelecidos para um ambiente não controlado.

## Notas sobre o uso

- Sempre leia o manual do usuário do dispositivo conectado antes do uso.
- A Audio-Technica não será responsável de nenhuma maneira por qualquer perda de dados no caso improvável de que tais perdas possam ocorrer durante o uso do produto.
- Em sistemas de transporte público ou em outros lugares públicos, mantenha o volume baixo para não perturbar as pessoas à sua volta.
- Diminua o volume de seu dispositivo antes de conectar o produto.
- Ao usar o produto em um ambiente seco, você pode sentir uma sensação de formigamento em seus ouvidos. Isso é causado pela eletricidade estática acumulada no seu corpo, e não indica um mau funcionamento do produto.
- Não submeta o produto a fortes impactos.
- Não guarde o produto sob a luz direta do sol, perto de dispositivos de aquecimento nem em lugares quentes, úmidos ou com presença de poeira. E não molhe o produto.
- Ao usar o produto durante um longo período de tempo, o produto pode se descolorir devido à luz ultravioleta (especialmente a luz direta do sol) ou ao desgaste.
- Certifique-se de segurar no plugue ao conectar e desconectar o cabo de carga USB. O cabo de carga USB pode ser danificado ou pode ocorrer um acidente se, ao puxar o cabo, você não usar o plugue como apoio.
- Quando não estiver usando o cabo de carga USB fornecido, desconecte-o do produto.
- Se o produto for inserido em uma bolsa enquanto o cabo de carga USB estiver conectado, o cabo de carga USB pode ficar presos, ser danificados ou quebrados.
- Este produto pode ser usado para falar ao telefone apenas usando a rede de telefonia celular. Não garantimos a compatibilidade com aplicativos de telefonia que usam a rede de dados móveis.
- Usar o produto perto de um dispositivo eletrônico ou transmissor (como um celular) pode causar ruídos indesejados. Neste caso, afaste o produto do dispositivo eletrônico ou transmissor.
- Usar o produto perto de uma antena de TV ou rádio pode causar ruídos visuais ou de áudio no televisor ou rádio. Neste caso, afaste o produto da antena de TV ou rádio.
- Para proteger a bateria recarregável embutida, recarregue-a pelo menos uma vez a cada seis meses. Muito tempo entre uma recarga e outra pode reduzir a vida da bateria recarregável ou fazer com que a bateria recarregável perca a capacidade de segurar a carga.

## Para uma experiência de comunicação Bluetooth® mais confortável

O alcance eficaz de comunicação deste produto varia de acordo com as obstruções e condições das ondas de rádio.

Para uma experiência mais agradável, use o produto o mais próximo possível do dispositivo Bluetooth. Para minimizar ruídos e interrupções de som, evite posicionar seu corpo ou outros obstáculos entre a antena do produto (lado E) e o dispositivo Bluetooth.

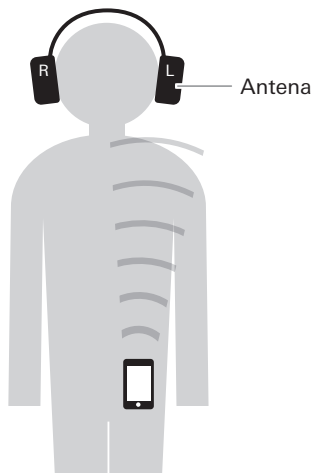

# Nomes dos componentes e funções

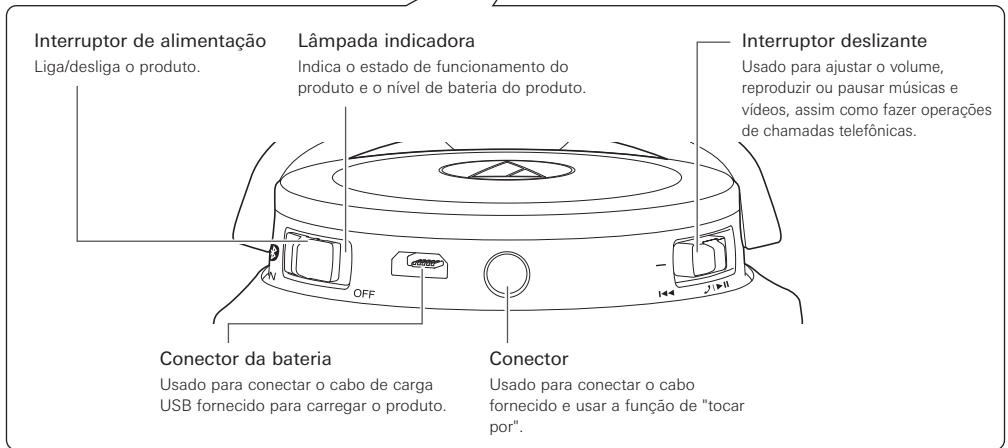

## ■ Acessórios



- Cabo (1,2 m/3,5mm com miniplague estéreo banhado a ouro, em forma de "L")

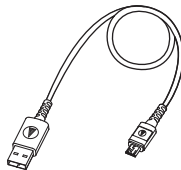

- Cabo de carga USB (30 cm)

## Carregamento da bateria

- Carregue a bateria completamente antes de usar pela primeira vez.
- Quando a bateria recarregável está fraca, o produto emite dois bipes duas vezes pelos fones de ouvido e a lâmpada indicadora pisca em vermelho. Quando ouvir esses bipes, carregue a bateria.
- Leva cerca de 5 horas para carregar a bateria completamente (este tempo pode variar dependendo das condições de uso).
- Enquanto a bateria estiver sendo carregada, a conexão em Bluetooth do produto permanece desativada e, portanto, a função Bluetooth do produto não pode ser usada.

1. Conecte o cabo de carga USB fornecido (micro USB Tipo-B) ao conector da bateria.
  - O cabo de carga USB fornecido foi desenvolvido para uso exclusivo com o produto. Não utilize qualquer outro cabo de carga USB.
  - Ao inserir o cabo de carga USB fornecido na porta USB ou conector da bateria, verifique se o conector está voltado para a direção correta antes de inseri-lo diretamente (na horizontal).

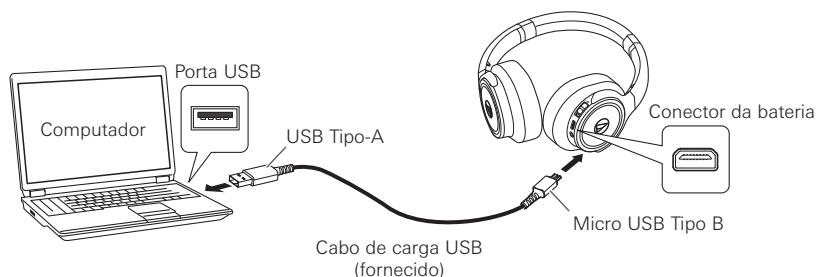

2. Conecte o cabo de carga USB fornecido (USB Tipo lado A) ao computador para iniciar o carregamento.
  - Durante o carregamento, a lâmpada indicadora acende-se da seguinte forma (pode demorar vários segundos para que a lâmpada indicadora acenda).  
Aceso em vermelho: Carregando  
Apagado: Carregamento completo
3. Quando o carregamento estiver completo, desconecte o cabo de carga USB fornecido (do lado USB Tipo-A) do computador.
4. Desconecte o cabo de carga USB fornecido (micro USB Tipo-B) do conector da bateria.

- Se carregar o produto quando ele está ligado, ele se desligará durante o carregamento. Após o carregamento estar completo, o produto volta a ligar quando você remove o cabo de carga USB fornecido.

# Conexão via tecnologia sem fio Bluetooth

## Sobre o emparelhamento

Para conectar o produto a um dispositivo Bluetooth, o produto precisa ser emparelhado (registrado) com o dispositivo. Uma vez emparelhado, não é necessário repetir a operação.

Porém, você precisa emparelhar novamente nos seguintes casos:

- Se o produto for removido do histórico de conexões do dispositivo Bluetooth
- Se o produto for enviado para reparo
- Se 9 ou mais dispositivos forem emparelhados.  
(Este produto pode salvar as informações de emparelhamento de até 8 dispositivos. Se você tentar emparelhar um novo dispositivo quando 8 dispositivos já tiverem sido emparelhados, as informações de emparelhamento do novo dispositivo sobrescreverão as do dispositivo entre os 8 dispositivos emparelhados que tiver a data e hora mais antigas para conexão com o produto.)

## Emparelhando um dispositivo Bluetooth

- Leia o manual do usuário do dispositivo Bluetooth.
- Coloque o dispositivo Bluetooth a menos de 1 m do produto para emparelhar corretamente.
- Para confirmar o progresso do processo de emparelhamento, coloque o produto ao realizar este procedimento e espere pelo toque de confirmação.

1. Iniciando com o produto desligado, ligue o interruptor de alimentação.

- Depois que a lâmpada indicadora acende com luz branca, começa a piscar.

2. Use seu dispositivo Bluetooth para começar o processo de emparelhamento e buscar pelo produto.

Quando o seu dispositivo Bluetooth encontrar o produto, "ATH-WS660BT" será exibido no dispositivo.

- Para saber como usar seu dispositivo Bluetooth, consulte manual do usuário do dispositivo.

3. Selecione "ATH-WS660BT" para emparelhar o produto e o seu dispositivo Bluetooth.

- Alguns dispositivos podem solicitar uma chave de acesso. Neste caso, digite "0000". A chave de acesso também é chamada de código de acesso, código PIN, número PIN ou senha.
- O produto emite um som de confirmação quando o emparelhamento está concluído.



## Uso do produto

O produto pode utilizar tecnologia sem fio Bluetooth para conectar o seu dispositivo e reproduzir músicas, receber chamadas telefônicas, etc. Utilize o produto para qualquer uma das finalidades que atenda às suas necessidades. Observe que a Audio-Technica não pode garantir a operação de exibições, como nível da bateria, nem de aplicativos por meio de dispositivos Bluetooth.

### Ligar/desligar a Fonte de energia

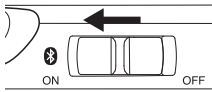
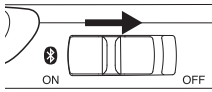
Fonte de energia	Operação do interruptor de alimentação	Lâmpada indicadora
LIGADO		Acende em branco e, em seguida, pisca em branco <sup>*1 *2</sup>
DESLIGADO		Acende em branco e, em seguida, se apaga <sup>*2</sup>

\*1 Pode levar vários segundos até que a lâmpada indicadora acenda.

\*2 Para obter mais detalhes, consulte "Exibição da lâmpada indicadora" (p. 15).

### Usando o produto

Posicione o lado do produto marcado com "L" (esquerda) na sua orelha esquerda e o lado marcado com "R" (direita) na sua orelha direita e, em seguida, ajuste a tiara movendo o deslizador para cima e para baixo até que a espuma cubra suas orelhas.





# Uso do produto

## Mecanismo giratório

É possível dobrar a cavidade para que ela fique plana. Depois de dobrá-lo de forma plana, pode também dobrar a caixa no interior da tiara.

- Não é possível girar o mecanismo giratório em mais de 90 graus. Não use força excessiva neste mecanismo.

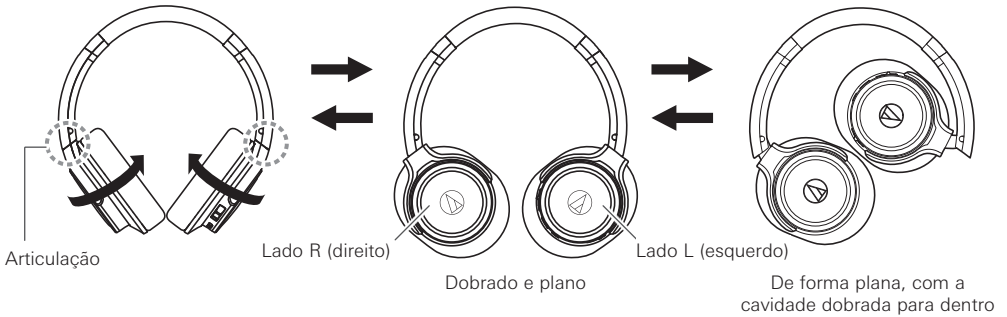

## Dobrando compactamente

Usando a articulação como um ponto de apoio, a cavidade pode ser dobrada para dentro da tiara.

- Quando dobrar o produto, remova o cabo fornecido.
- Seja cuidadoso para não prender seus dedos, etc., na articulação.
- Antes de usar o produto, certifique-se de devolver a cavidade à sua posição original.

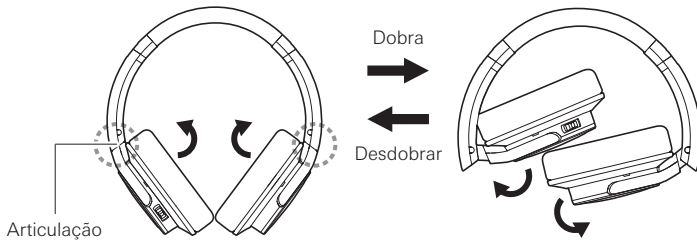

# Uso do produto

## Ouvindo áudio

- Para conectar pela primeira vez, emparelhe o produto e seu dispositivo usando a tecnologia sem fio Bluetooth. Depois de você ter emparelhado, ative a conexão Bluetooth do dispositivo Bluetooth e ligue o produto.
- Use seu dispositivo Bluetooth para começar a reprodução, consulte o manual do usuário do dispositivo, caso necessário.

### Interruptor deslizante

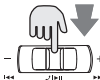
Pressionar	Reproduz ou pausa música e vídeo. *1	
Pressione e segure	A função de reconhecimento de fala (como Siri, que vem instalada em dispositivos iOS) pode iniciar dependendo do dispositivo conectado.	

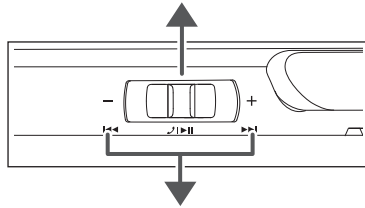

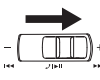
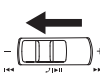
Deslize para +	Deslize e solte	Aumenta o volume 1 nível. *2	
	Deslize e segure (cerca de 2 segundos)	Reproduz a próxima faixa. *1	
Deslize para -	Deslize e solte	Diminui do volume 1 nível. *2	
	Deslize e segure (cerca de 2 segundos)	Reproduz a faixa anterior. *1	

\*1 Em alguns smartphones, você pode não conseguir fazer algumas operações, como tocar/pausar música e vídeos ou ir para a seguinte/voltar para a faixa anterior.

\*2 Um som de confirmação soará cada vez que você deslizar o interruptor deslizante. Um bipe baixo é ouvido quando o volume está no nível máximo ou mínimo.

- O controle de volume de alguns dispositivos pode não funcionar bem com o produto.

# Uso do produto

## Falando ao telefone

- Se o seu dispositivo Bluetooth suporta os recursos de telefone, você pode usar este produto para falar ao telefone.
- Quando o seu dispositivo Bluetooth recebe uma chamada, o som de telefone do produto toca.
- Se a chamada for recebida enquanto você estiver ouvindo música, a reprodução é pausada. Quando a chamada for encerrada, a reprodução é retomada. \*1

Quando	Operação	Função
Recebimento de chamada	Pressione o interruptor deslizante.	Atende a chamada.
	Pressione e segure o interruptor deslizante (por cerca de 2 segundos).	Recusa a chamada.
Falando ao telefone	Pressione o interruptor deslizante.	Encerra a chamada.
	Pressione e segure o interruptor deslizante (por cerca de 2 segundos).	Cada vez que você pressiona e segura o interruptor deslizante (por cerca de 2 segundos), você muda a chamada para celular ou para o produto. *2
	Deslize o interruptor deslizante para + ou -.	Ajusta o volume (+ ou -) da chamada.

\*1 Dependendo do seu dispositivo Bluetooth, a reprodução de música pode não ser retomada.

\*2 Ao ouvir o som de confirmação, solte o seu dedo do interruptor jog.

- As operações de chamadas telefônicas explicadas acima podem não estar disponíveis em alguns smartphones.

## Uso do produto

### Conexão por fio (função "tocar por")

O produto está equipado com uma função "tocar por" para que você possa usá-lo como fones de ouvido portáteis para reproduzir música, mesmo que a bateria se esgote. Ligue o plugue de conexão do cabo fornecido no conector do produto, e conecte o plugue de entrada no seu reprodutor portátil para poder usá-lo.

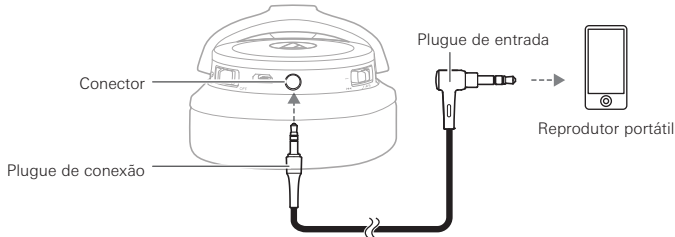

### Função de desligamento automático

O produto é desligado automaticamente após 5 minutos se o produto não for conectado a um dispositivo que esteja ligado.

### Função de reinicialização

Se o produto não funcionar ou se apresentar outros problemas de funcionamento, consulte "Carregamento da bateria" (p. 5) para ver informações sobre como inserir o cabo de carga USB para fornecer energia e, em seguida, fazer uma reinicialização.

Desconectar e reconectar o cabo de carga USB fornecido reinicia o produto e deve resolver qualquer problema que você esteja tendo. Se o problema persistir, entre em contato com seu revendedor local da Audio-Technica.

A reinicialização do produto não inicia qualquer configuração, como as de emparelhamento e volume. \*

\* A conexão de prioridade SBC (p. 14) está desconectada.



# Limpeza

---

Adquira o hábito de limpar o produto regularmente para garantir que ele dure um longo período de tempo. Não use álcool, diluentes de tinta ou outros solventes na limpeza.

- Para limpar o produto use um pano seco.
- Enxugue sinais de suor ou qualquer outra sujeira do cabo com um pano seco imediatamente após o uso. Deixar de limpar o cabo pode causar sua degradação e endurecimento com o tempo, resultando em mau funcionamento.
- Limpe o plugue com um pano seco se estiver sujo. Não limpar o plugue pode fazer com que o áudio seja interrompido e pode causar ruídos.
- Limpe as espumas e a tiara com um pano seco caso estejam sujas. Suor ou água nas espumas ou na tiara para a cabeça podem causar descoloração. Seque-as com um pano seco e deixe secar à sombra.

- Se o produto não for usado por um longo período de tempo, guarde-o num local bem ventilado livre de altas temperaturas e umidade.
- As espumas dos fones são itens consumíveis. Com o tempo, ocorrerá deterioração devido ao uso e ao armazenamento, então substitua-as quando necessário. Para obter informações sobre a substituição das espumas ou outras peças ou sobre outras peças reparáveis, contate o seu revendedor local da Audio-Technica.

# Resolução de problemas

<b>Problema</b>	<b>Solução</b>
Não há energia	<ul style="list-style-type: none"><li>• Carregue o produto.</li></ul>
Não é possível emparelhar	<ul style="list-style-type: none"><li>• Verifique se o dispositivo Bluetooth se comunica usando a Ver. 2.1+EDR ou superior.</li><li>• Coloque o produto e o dispositivo Bluetooth a menos de 1 m um do outro.</li><li>• Defina os perfis para o dispositivo Bluetooth. Para procedimentos sobre como definir perfis, consulte o manual do usuário do dispositivo Bluetooth.</li><li>• Remova as informações de emparelhamento produto e do dispositivo Bluetooth e, em seguida, emparelhe o produto com esse dispositivo novamente.</li></ul>
Não é produzido nenhum som ou o som está fraco	<ul style="list-style-type: none"><li>• Ligue o produto e o dispositivo Bluetooth.</li><li>• Aumente o volume do produto e do dispositivo Bluetooth.</li><li>• Se o dispositivo Bluetooth estiver configurado para conexão HFP/HSP, mude para conexão A2DP.</li><li>• Coloque o produto e o dispositivo Bluetooth juntos e sem que tenham obstáculos como pessoas, metais e paredes entre os dois.</li><li>• Mude a saída do dispositivo Bluetooth para conexão Bluetooth.</li></ul>
O som está distorcido/É ouvido ruído/O som corta	<ul style="list-style-type: none"><li>• Diminua o volume do produto e do dispositivo Bluetooth.</li><li>• Mantenha o produto afastado de dispositivos que emitem ondas de rádio, como micro-ondas e roteadores sem fio.</li><li>• Mantenha televisores, rádios e dispositivos com sintonizadores integrados afastados do produto. Esses dispositivos também podem ser afetados pelo produto.</li><li>• Desative as definições de equalizador do dispositivo Bluetooth.</li><li>• Remova os obstáculos entre o produto e o dispositivo Bluetooth e coloque-os bem próximos.</li><li>• Usando as configurações do seu dispositivo Bluetooth, desligue o codec aptX e, em seguida, conecte o produto.</li></ul>
Não consigo ouvir a voz da pessoa que ligou/ou a voz da pessoa que ligou é muito baixa	<ul style="list-style-type: none"><li>• Ligue o produto e o dispositivo Bluetooth.</li><li>• Aumente o volume do produto e do dispositivo Bluetooth.</li><li>• Se o dispositivo Bluetooth estiver configurado para conexão A2DP, mude para conexão HFP/HSP.</li><li>• Mude a saída do dispositivo Bluetooth para conexão Bluetooth.</li></ul>
O produto não carrega	<ul style="list-style-type: none"><li>• Conecte o cabo de carga USB fornecido firmemente e carregue o produto.</li></ul>
O áudio tem atraso (vídeo e áudio estão fora de sincronia)	<ul style="list-style-type: none"><li>• Consulte "Conexões com prioridade SBC (para quando o som estiver com um atraso significativo)" (p. 14) para mudar o codec de ligação para SBC.</li></ul>

- Para saber mais sobre como usar o seu dispositivo Bluetooth, consulte o manual do usuário do dispositivo.
- Se o problema persistir, reinicie o produto. Para reiniciar o produto, consulte "Função de reiniciação" (p. 11).

# Resolução de problemas

## Conexões com prioridade SBC (para quando o som estiver com um atraso significativo)

Quando conectado por meio de codec AAC, atrasos significativos de som podem ser reduzidos ao alterar o codec da conexão para SBC, um formato de compressão de áudio que vem como padrão em dispositivos Bluetooth. <sup>\*1</sup>

## Conectando a uma conexão de prioridade SBC

Quando o emparelhamento com um dispositivo Bluetooth tiver sido concluído

1. Ligue o produto.
2. Enquanto a música e os vídeos estiverem pausados, deslize interruptor deslizante para o lado negativo (-) (por aproximadamente 5 segundos).
  - Depois da lâmpada indicadora ter piscado em branco 2 vezes, a lâmpada indicadora começará a piscar da seguinte maneira: uma luz branca rápida seguida de um intervalo de 3 segundos, indicando que as configurações estão completas.
  - Após a conclusão das configurações, o dispositivo Bluetooth que foi emparelhado será automaticamente conectado. <sup>\*2</sup>

Antes de emparelhar com um dispositivo Bluetooth

1. Ligue o produto.
2. Enquanto a lâmpada indicadora estiver procurando dispositivos, deslize o interruptor deslizante para o lado negativo (-) (por aproximadamente 5 segundos).
  - A lâmpada indicadora piscará em branco 2 vezes.
3. Enquanto a lâmpada indicadora continuar piscando desta maneira (dois flashes brancos seguidos de um intervalo de 0,5 segundos), consulte as etapas 2 e 3 em "Emparelhando um dispositivo Bluetooth" (p. 6) para executar os procedimentos para o emparelhamento.
  - A lâmpada indicadora piscará (uma luz branca rápida seguida de um intervalo de 3 segundos) quando a configuração estiver concluída.
  - Depois de concluir o emparelhamento por meio da conexão com prioridade SBC, o único codec da conexão disponível será o SBC. Conexões usando outros codecs não serão possíveis.
  - Para obter detalhes sobre a informação dada pela lâmpada indicadora quando a piscar ou acesa, consulte "Exibição da lâmpada indicadora" (p. 15). <sup>\*3</sup>

\*1 Dependendo do ambiente de uso, a alteração para uma conexão com prioridade SBC pode não reduzir atrasos de som.

\*2 Se o produto não se conectar automaticamente, consulte "Emparelhando um dispositivo Bluetooth" (p. 6), e execute novamente os procedimentos para emparelhamento.

\*3 Desligar e, em seguida, ligar a energia resultará no retorno da conexão normalizada e permitirá conexões usando outros codecs. Execute as operações para uma conexão de prioridade SBC sempre que for necessário.

## Exibição da lâmpada indicadora

O indicador do produto indica o estado do produto, conforme explicado abaixo.

Status		Padrão de exibição da lâmpada indicadora ● Vermelho ○ Branco	
Emparelhamento	Buscando um dispositivo	○-○-○-○-○-○-○-○-○-○- ...	Piscando a intervalos de 0,5 segundos
	Buscando um dispositivo (ao usar uma conexão com prioridade SBC)	○○-○○-○○-○○-○○-○○- ...	Piscando 2 vezes a intervalos de 0,5 segundos
Conexão	Esperando para ser conectado	○○○○○○○○○○○○○○○○○○○○...	Piscar rapidamente
	Conectando	○- - - - ○- - - - ○- - - - ○- - - - ...	Piscando a intervalos de 3 segundos (○: acende lentamente)
	Ligando (ao usar uma conexão com prioridade SBC)	◌◌- - - - ◌◌- - - - ◌◌- - - - ◌◌- - - - ...	Piscando a intervalos de 3 segundos (◌◌: acende rapidamente)
Nível de bateria	Baixo nível de bateria	A luz indicadora branca para os estados de emparelhamento e conexão muda para uma luz indicadora vermelha.	
Carregando	Carregando	 ...	Aceso
	Totalmente carregado	- - - - - - - - - - - - - - - - ...	Desligado



# Especificações

## Fones de ouvido

Tipo	Dinâmico fechado
Driver	53 mm
Sensibilidade	100 dB/mW
Resposta de frequência	8 a 29.000 Hz
Impedância	38 ohms

## Microfone

Tipo	Condensador de eletreto
Padrão polar	Omnidirecional
Sensibilidade	-44 dB (1 V/Pa, a 1 kHz)
Resposta de frequência	50 a 4.000 Hz

## Especificações de comunicação

Sistema de comunicação	Bluetooth versão 4.1
Potência de saída de radiofrequência	3.2 mW EIRP
Alcance máximo de comunicação	Linha de visão - aprox. 10 m
Banda de frequências	2,402 GHz a 2,480 GHz
Método de modulação	FHSS
Perfis Bluetooth compatíveis	A2DP, AVRCP, HFP, HSP
Codecs suportados	Áudio Qualcomm® aptX™, AAC, SBC
Método de proteção de conteúdos suportados	SCMS-T
Banda de transmissão	20 a 20.000 Hz

## Outros

Fonte de energia	Bateria de polímero de lítio de 3,7 V CC
Tempo de carga	Aprox. 5 horas*
Tempo de funcionamento	Tempo contínuo de transmissão (reprodução de música): Max. aprox. 40 horas* Tempo contínuo de standby: Max. aprox. 1.000 horas*
Peso	Aprox. 220 g
Temperatura de funcionamento	5 °C a 40 °C
Acessórios	<ul style="list-style-type: none"><li>• Cabo de carga USB (30 cm, USB Tipo-A/Micro USB Tipo-B)</li><li>• Cabo (1,2 m)</li></ul>
Venda separada	<ul style="list-style-type: none"><li>• Espuma</li><li>• Cabo</li></ul>

\* Os números acima dependem das condições de funcionamento.

O produto está sujeito a modificações sem aviso prévio, para aprimoramentos.

- A marca e os logotipos da palavra Bluetooth® são de propriedade da Bluetooth SIG, Inc. e qualquer uso dessas marcas por parte da Audio-Technica Corporation é feito sob licença. Todas as outras marcas comerciais são de propriedade de seus respectivos proprietários.
- O logótipo "AAC" é uma marca comercial da Dolby Laboratories.
- Qualcomm é uma marca comercial da Qualcomm Incorporated, registrada nos Estados Unidos e em outros países, usada com permissão. aptX é uma marca comercial da Qualcomm Technologies International, Ltd., registrada nos Estados Unidos e em outros países, usada com permissão.

**Audio-Technica Corporation**

2-46-1 Nishi-naruse, Machida, Tokyo 194-8666, Japan  
[www.audio-technica.co.jp](http://www.audio-technica.co.jp)

©2018 Audio-Technica Corporation

138901020-07-01 ver.1 2018.03.01