

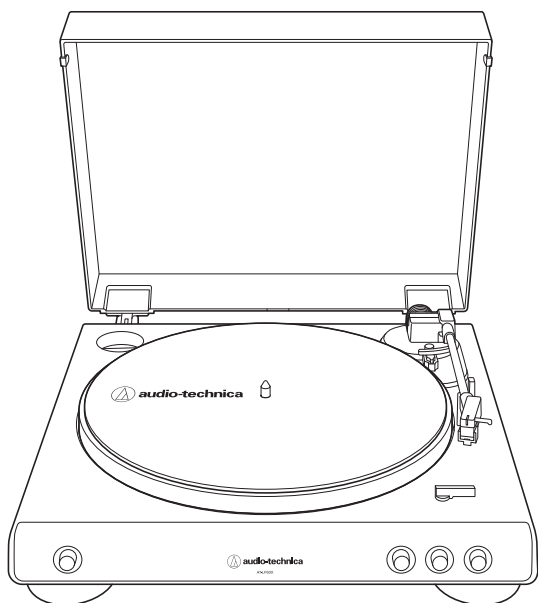

AT-LP60X

Manual do Usuário

Toca-discos automático acionado por correia



Introdução

Obrigado por comprar este produto da Audio-Technica.

Leia este manual do usuário antes de usar o produto para garantir seu uso correto. Além disso, guarde este manual para referência futura.

Este produto só pode ser usado nos países em que é vendido. Certifique-se de que a tensão de operação e o plugue do adaptador CA do produto seja a correta para o país em que você mora.

Conteúdo da embalagem

Certifique-se de que você tenha todos os itens incluídos indicados abaixo antes de usar este produto.

Se alguns itens estiverem faltando ou danificados, entre em contato com o revendedor local da Audio-Technica.

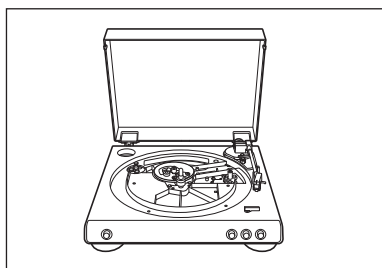

• Corpo do toca-discos

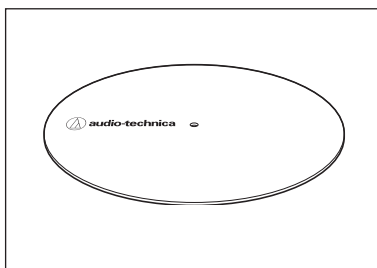

• Tapete de feltro

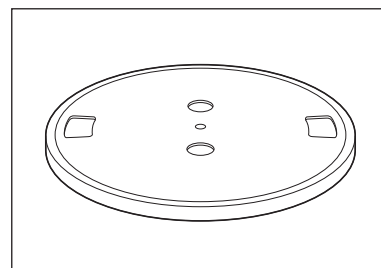

• Prato (com correia de transmissão)

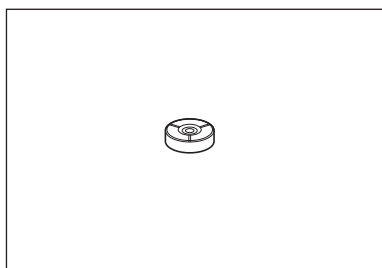

• Adaptador de 45 RPM

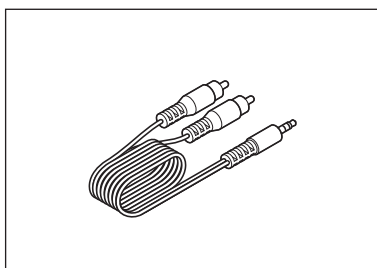

• Cabo de áudio RCA
(aprox. 1,2 m)

- Adaptador CA (aprox. 1,5 m)
- Guia de início rápido
- Guia de cuidados

Depois da compra, é aconselhável que você guarde todos os materiais da embalagem para armazenamento, transporte ou envio futuro.

Precauções de segurança

Embora este produto tenha sido projetado para um uso seguro, o uso indevido poderá resultar em acidentes. Para garantir a segurança, respeite todos os avisos e precauções ao usar o produto.

Informações importantes

Advertência:

Para evitar o perigo de incêndio ou choque elétrico, não exponha a unidade a chuva ou umidade.

Atenção:

- Não exponha este aparelho a gotejamento ou respingos.
- Para evitar a ocorrência de um choque elétrico, não abra a caixa.
- Todos os reparos devem ser realizados por pessoal qualificado.
- Não exponha este aparelho a calor excessivo, como luz solar, fogo etc.
- Não sujeite este aparelho a impactos fortes.
- O aparelho deve estar suficientemente perto da tomada de CA para que seja possível desligar facilmente o adaptador CA em qualquer momento.
- Em caso de emergência, desconecte rapidamente o adaptador CA.
- Não coloque objetos cheios de líquidos, como jarras, em cima do aparelho.
- Para evitar perigo de incêndio, não coloque nenhuma fonte de chama livre (p. ex., velas acesas) sobre o aparelho.
- Não instale este aparelho em um espaço reduzido, como uma estante ou algo semelhante.
- Para instalar este aparelho, escolha um local bem ventilado.
- Tabliczka znamionowa znajduje się na spodzie tego urządzenia.

Para os clientes nos EUA

Aviso da FCC

Advertência:

Este dispositivo está em conformidade com a Parte 15 dos Regulamentos da FCC. A operação está sujeita às duas seguintes condições: (1) Este dispositivo não pode causar interferência prejudicial e (2) deve aceitar qualquer interferência recebida, inclusive interferência que possa causar uma operação indesejada.

Atenção:

Avisamos o usuário de que quaisquer alterações ou modificações não aprovadas expressamente neste manual podem anular a sua autoridade de operar este equipamento.

Nota: Este equipamento foi testado e foi verificado que cumpre com os limites para um dispositivo digital de Classe B, de acordo com a Parte 15 dos Regulamentos da FCC. Esses limites são concebidos para proporcionar uma proteção razoável contra interferências prejudiciais em uma instalação residencial. Este equipamento gera, emprega e pode radiar energia de radiofrequência e, se não for instalado e usado de acordo com as instruções, pode causar interferência prejudicial às comunicações de rádio. No entanto, não há garantia de que não ocorra nenhuma interferência em uma instalação particular. Se este equipamento causar uma interferência prejudicial à recepção de rádio ou televisão, que pode ser determinada pela operação de desligar e ligar o equipamento, o usuário deve tentar corrigir a interferência tomando uma ou mais das seguintes medidas:

Precauções de segurança

- Reoriente ou reposicione a antena de recepção.
- Aumente a separação entre o equipamento e o receptor.
- Conecte o equipamento a uma tomada elétrica em um circuito diferente do qual o receptor está conectado.
- Consulte o seu revendedor ou um técnico de rádio/TV experiente para ajuda.

Para clientes no Canadá

Declaração da Indústria Canadense:

CAN ICES-3 (B)/NMB-3(B)

Observações sobre o uso

Corpo do toca-discos

- Não coloque nem use o produto em locais que sejam muito quentes, úmidos ou sujos, ou onde fique exposto a vibrações fortes.
- O produto deve ser colocado sobre uma superfície plana e nivelada.
- Ao fechar a proteção contra pó, faça-o por completo. Não abra a proteção contra pó durante a reprodução.

Cápsula

- Fixe o protetor fornecido à cápsula quando o produto não estiver em uso.
- Não toque na agulha da cápsula com o dedo.
- Evite que a agulha bata contra o prato, o tapete de feltro ou a borda do disco.

Nome e função das peças

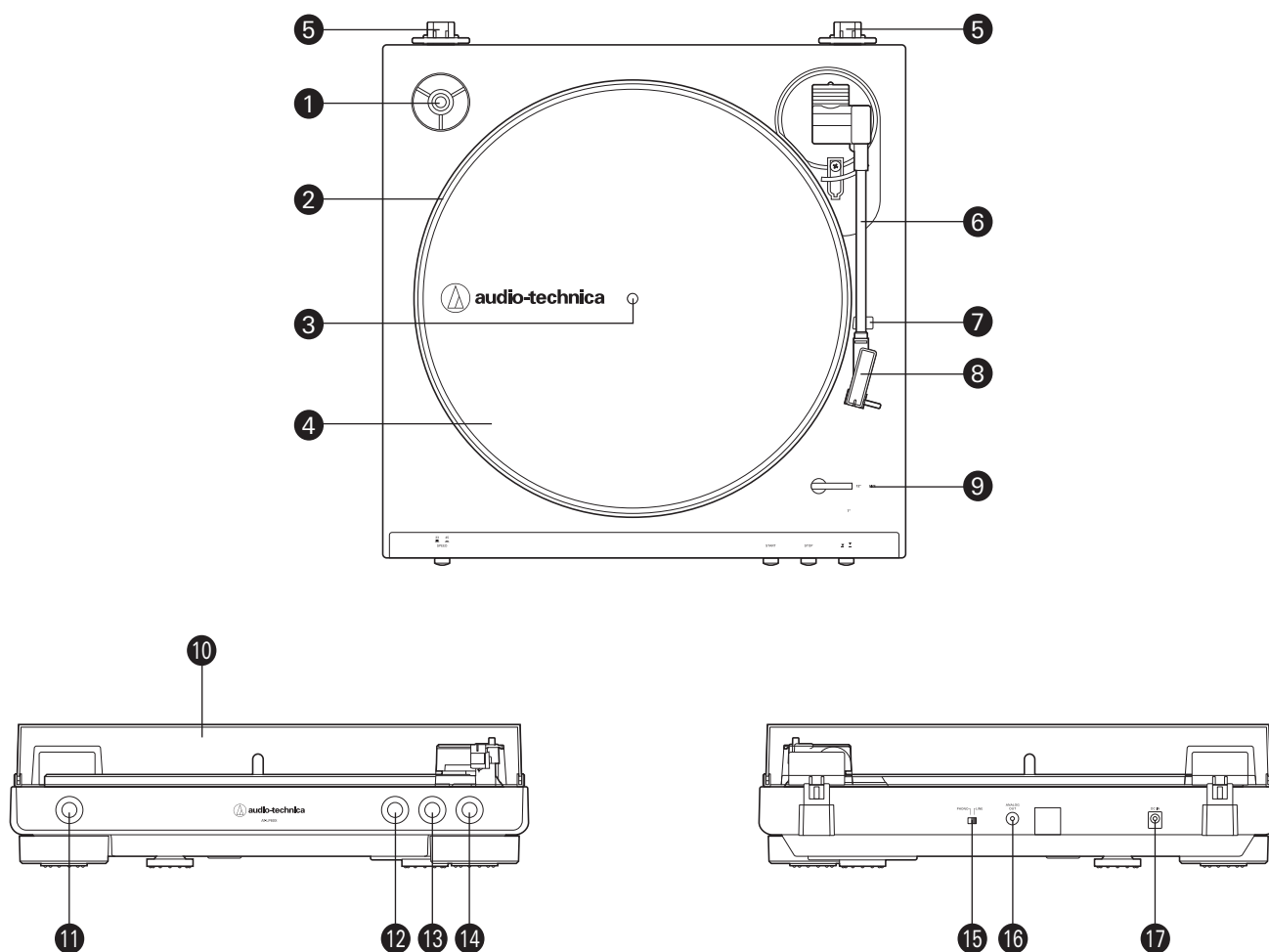

- 1** Adaptador de 45 RPM (mostrado no recipiente)
Adapta compactos de 7" com grandes orifícios centrais para encaixá-los no eixo central.
- 2** Prato
- 3** Eixo
- 4** Tapete de feltro
- 5** Suportes de dobradiça da proteção contra pó
Pontos de fixação para dobradiças da proteção contra pó.
- 6** Braço reprodutor
- 7** Apoio do braço reprodutor
- 8** Cabeça e cápsula
A cápsula (AT3600L) é montada na cabeça.
- 9** Seletor de tamanho
Alterne entre 12" e 7", de acordo com o tamanho do disco.
- 10** Proteção contra pó
- 11** Botão de velocidade do prato
Selecione a velocidade do prato (33-1/3 ou 45 RPM).
- 12** Botão START (Iniciar)
Gira o prato e move o braço reprodutor.
- 13** Botão STOP (Parar)
Volta o braço reprodutor à sua posição original e para o prato.
- 14** Botão de elevação do braço reprodutor
Eleva e abaixa o braço reprodutor para seleção manual.
- 15** Interruptor do seletor do pré-amplificador
Se estiver usando um amplificador com um conector de entrada PHONO, ajuste este interruptor na posição PHONO. Ao conectar ao conector AUX de um amplificador, coloque este interruptor na posição LINE.
- 16** Terminais de saída estéreo
Conecte o cabo de áudio RCA.
- 17** Conector de alimentação
Conecte o adaptador CA.

Preparação para uso

Instalação do toca-discos

- Monte o produto sobre uma superfície nivelada.
- Para evitar os efeitos de vibrações e pressão acústica, não instale o produto perto de alto-falantes.
- O produto poderá captar estática se for instalado perto de um rádio. Por isso, tente manter o produto afastado de rádios.
- O produto poderá captar ruídos se estiver perto de equipamentos (telefones celulares etc.) que emitam ondas de rádio intensas.

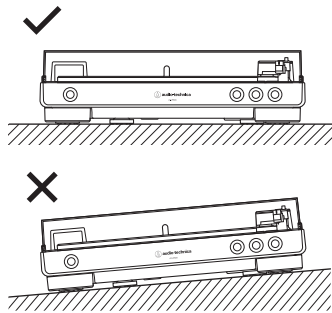

2. Posicione a correia na polia do motor (cor de latão).

- Alinhe uma das aberturas do prato com a polia do motor de latão e, enquanto puxa ambas as extremidades da fita vermelha fixada à correia, posicione a correia na polia do motor, conforme o diagrama. Ao fazer isso, tenha cuidado para não torcer a correia.

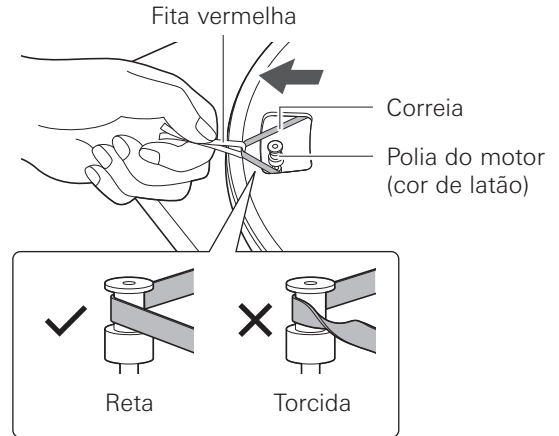

3. Retire a fita vermelha da correia.

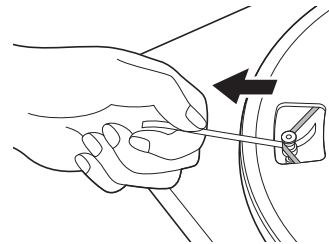

4. Posicione o tapete de feltro no prato.

- Depois de ajustar o tapete de feltro, coloque o adaptador de 45 RPM em seu espaço designado no canto superior esquerdo.

Adaptador de 45 RPM Tapete de feltro

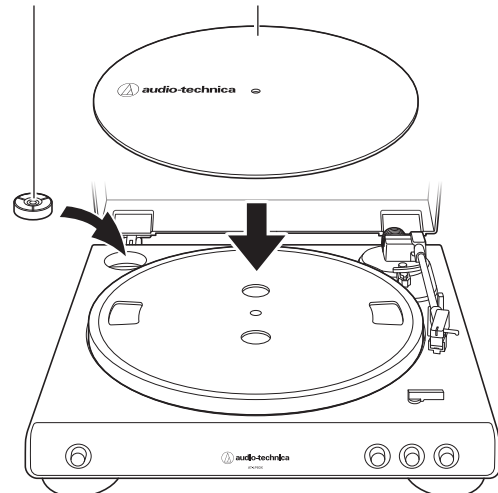

Montagem do produto

Este produto necessita de montagem antes de ser usado pela primeira vez.
Não ligue o adaptador CA até a montagem estar concluída.

1. Instale o prato no eixo.

- Certifique-se de que o prato esteja bem encaixado no eixo.

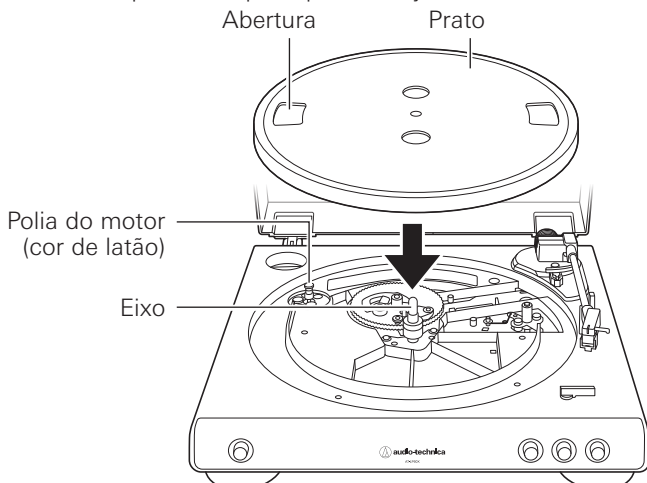

Preparação para uso

Rotação do prato

1. Usando as mãos, gire o prato dez vezes.

- Remova a braçadeira que trava o braço reprodutor e pressione o botão de elevação do braço reprodutor para levantá-lo. Gire lentamente o toca-discos dez vezes com as mãos na direção da seta.
- É recomendável segurar o braço reprodutor para evitar que ele se mova. Este passo é indicado para redefinir o mecanismo automático, eliminando torções na correia e garantindo que ela percorra suavemente o anel de acionamento sob o prato.

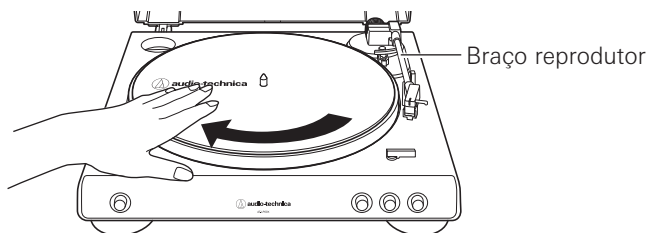

Ajuste do interruptor do seletor do pré-amplificador

Este produto tem uma função de equalização para "phono" integrada. Você pode usar o produto mesmo que não tenha um amplificador "phono" ou equipamento conectável com um amplificador "phono" integrado.

Use o interruptor do seletor do pré-amplificador para definir a potência de saída, como mostrado abaixo.

Equipamento conectável em uso	Posição do interruptor do seletor do pré-amplificador	Onde conectar o cabo de áudio RCA
Dispositivo com entrada de áudio	PHONO	Conector de entrada "phono" e terminal de aterramento do equipamento conectável
Dispositivo sem entrada de áudio	LINE	Conector AUX ou de linha do equipamento conectável
Placa de som para PC	LINE	Conector de entrada de linha da placa de som para PC*

* Pode ser necessário um adaptador de áudio (venda separada) para ligar o cabo de áudio RCA ao conector de entrada de linha da placa de som do PC.

Conexão do dispositivo

Selecione a posição correta para o interruptor do seletor do pré-amplificador e conecte o cabo de áudio RCA a um conector de entrada que seja compatível com o equipamento conectável que você está usando (amplificador, receptor, caixas de som ativas, placa de som, etc.).

- O conector vermelho do cabo de áudio RCA é para o canal direito (R), e o conector branco é para o canal esquerdo (L).

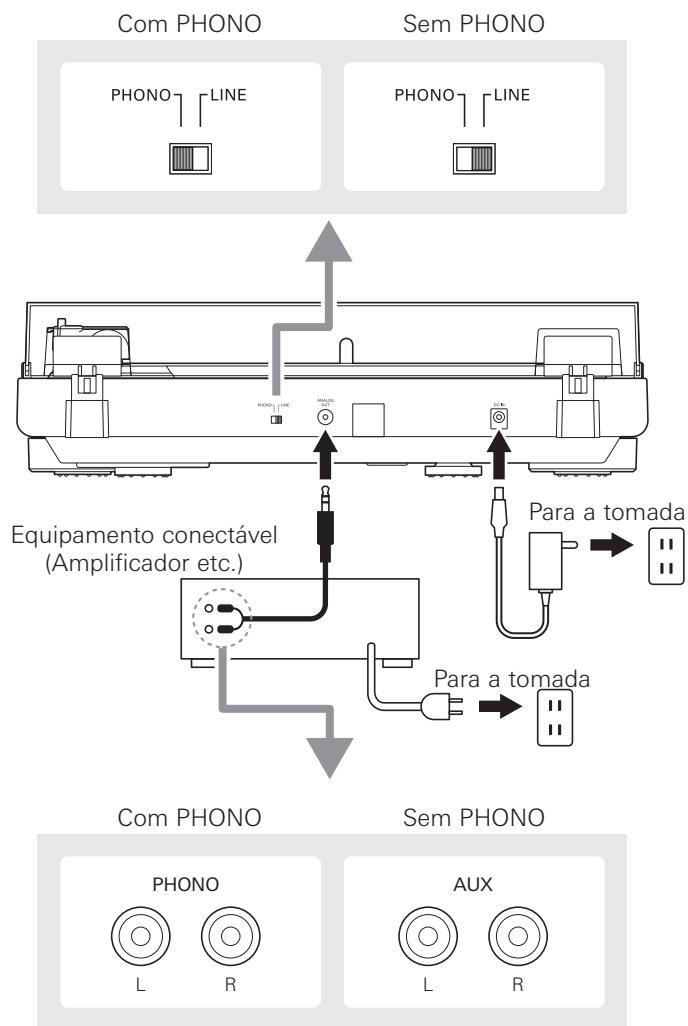

Conexão do adaptador CA

Este produto não tem um interruptor de alimentação. Uma corrente de espera está sempre presente no produto, mesmo quando ele não está sendo usado; desconecte o adaptador CA da tomada se você não usará o produto durante um longo período de tempo.

1. Conecte o adaptador CA à tomada.

- Conecte o adaptador CA à tomada sem remover o protetor da cápsula. Se o prato tiver girado, pressione o botão STOP sem tocar no braço reprodutor e, em seguida, espere até que o braço reprodutor retorne à sua posição original.

Reproduzir um disco

Antes de reproduzir um disco

1. Remova o protetor da cápsula.

- Puxe o protetor para a frente para removê-lo.
- Aplicar uma força para baixo pode fazer com que a agulha se desprenda do corpo. Somente um volume baixo será emitido se a agulha estiver solta, ou quase solta, consulte "Substituir a agulha" em p. 8 para recolocá-la corretamente.

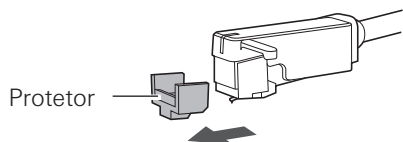

2. Posicione o disco no tapete de feltro de modo que o orifício central fique alinhado com o eixo.

- Se estiver reproduzindo um compacto de 45 RPM com um grande orifício central, ajuste o adaptador de 45 RPM (consulte o lado direito do diagrama abaixo).

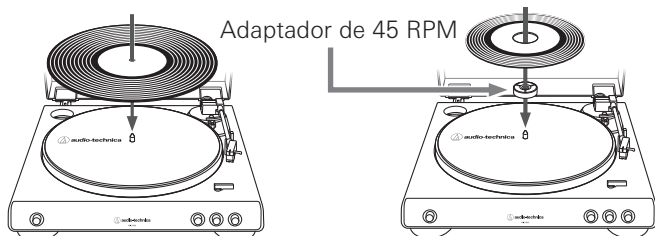

Operação automática

Baixe suficientemente o volume do amplificador, dos alto-falantes etc.

1. Selecione o tamanho com o seletor de tamanho.

- Selecione "12"" para um disco LP com um diâmetro de 12", e "7"" para um compacto de 45 RPM com um diâmetro de 7".

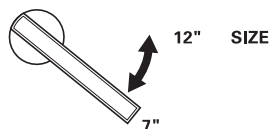

2. Selecione a velocidade com o botão de velocidade do prato.

- Selecione "33" para um disco de 33-1/3 RPM e "45" para um compacto de 45 RPM.

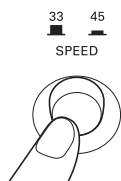

3. Pressione o botão START.

- Não esbarre no produto enquanto o disco estiver em reprodução.
- Não altere a seleção do tamanho do disco enquanto ele estiver em reprodução. Esses comportamentos podem causar o mau funcionamento do produto.

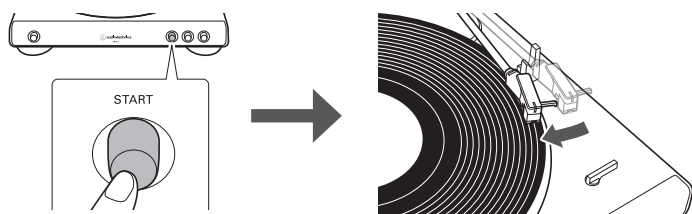

Operação manual

Baixe suficientemente o volume do amplificador, dos alto-falantes etc.

1. Pressione o botão de elevação do braço reproduzidor.

- Quando você pressiona o botão de elevação do braço reproduzidor, ele se levanta de sua posição no apoio.

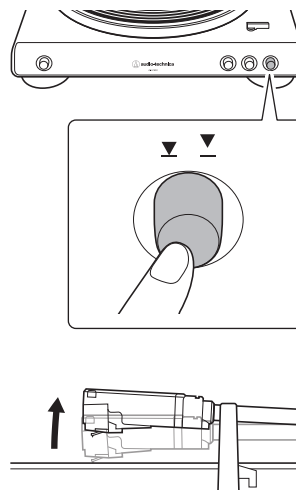

2. Posicione o braço reproduzidor no local pretendido (ranhura) no disco.



3. Pressione o botão de elevação do braço reproduzidor.

- Quando você pressiona o botão de elevação do braço reproduzidor, ele desce lentamente em direção ao disco e a reprodução se inicia.

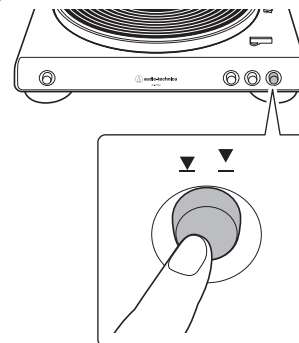

Reproduzir um disco

Fazer uma pausa na reprodução do disco

1. Depois de baixar o volume do amplificador, alto-falantes etc. suficientemente, pressione o botão de elevação do braço reprodutor para elevá-lo.

Parar o disco

Depois da reprodução completa do disco, o braço reprodutor retornará automaticamente para seu apoio.

Para parar manualmente o disco, siga as instruções a seguir.

1. Baixe suficientemente o volume do amplificador, dos alto-falantes etc.

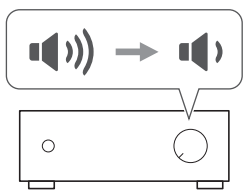

2. Pressione o botão STOP.

- Quando a reprodução do disco parar, o braço reprodutor retorna automaticamente para seu apoio.

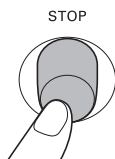

3. Remova o disco depois que o prato parar totalmente.

- Quando o braço reprodutor atingir o fim (centro) do disco, ele levantará automaticamente e retornará ao seu apoio. Não interfira nesse movimento. Isso pode causar o mau funcionamento do produto. Se o braço reprodutor não levantar e retornar ao seu apoio, pressione o botão STOP para concluir esta operação.
- Se o tapete de feltro ficar sujo, ele pode riscar facilmente o disco, portanto remova o tapete de feltro periodicamente e limpe toda a poeira.
- Para proteger o disco de arranhões e deformações, retire-o após sua utilização.
- Não utilize um estabilizador de disco.
- Não use nenhum outro prato que não seja o fornecido.
- Este produto não se destina a DJs. Não toque no disco nem no prato enquanto o disco estiver sendo reproduzido.

Cuidados

Corpo do toca-discos

- Quando o corpo do toca-discos estiver sujo ou empoeirado, desconecte primeiro o adaptador CA e, em seguida, limpe a sujeira e a poeira com um pano macio e seco.
- Não use benzeno, solventes etc.
- Quando guardar o produto por um longo período, desligue o adaptador CA da tomada e envolva o produto em plástico; não o deixe ficar úmido.

Ponta da agulha

- Se poeira ou resíduos aderirem à ponta da agulha, limpe-a com uma escova especial vendida no comércio.
- Recomendamos que você use um produto para limpar a agulha (vendido separadamente) se a ponta estiver muito suja. Limpe a ponta da agulha movendo a escova da parte de trás para a frente da ponta da agulha.

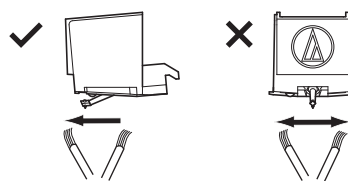

Substituir a agulha

Remover a agulha

- Além da deterioração da qualidade do som, os discos também podem ser danificados à medida que a ponta da agulha da cápsula se desgasta.
- Como regra geral, substitua a agulha após 400 horas de uso.
- Lembre-se de desconectar o adaptador CA do produto da tomada.
- Ao substituir a agulha, segure a cabeça e o corpo da cápsula firmemente.

1. Gire a parte frontal da agulha em um movimento para frente e para baixo.

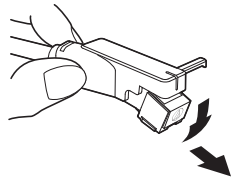

Instalar uma nova agulha de substituição

1. Instale a nova agulha de substituição na cápsula.

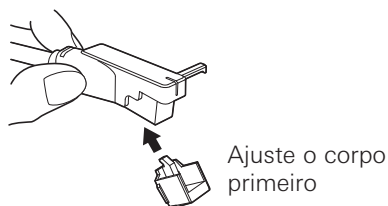

2. Levante a agulha até ouvir um clique.

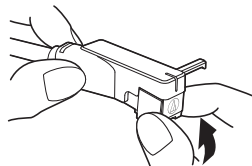

3. Certifique-se de que não haja espaço entre a cabeça e a cápsula.

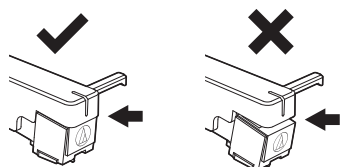

Substituir a correia

- A correia é uma peça consumível. Substitua a correia se a velocidade de reprodução diminuir ou se a rotação for irregular. Como regra geral, sugerimos que a corrente seja substituída todos os anos.
- Antes de substituir a correia, lembre-se de desconectar o adaptador CA do produto da tomada.

1. Retire o tapete de feltro.

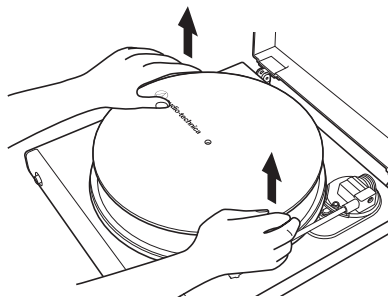

2. Remova o prato, vire-o e, em seguida, remova a correia antiga.

- Posicione seus polegares nas aberturas e puxe fortemente para cima.

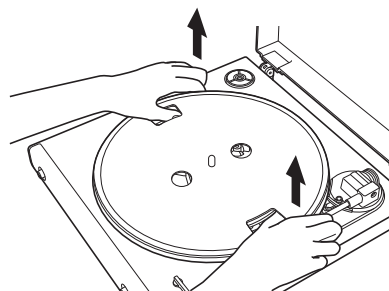

3. Coloque o novo correia ao redor do círculo interior.

- Tenha cuidado para não torcer a correia ao fazer isso.

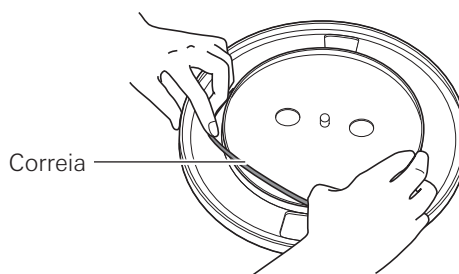

4. Fixe o prato.

- Alinhe uma das aberturas com a posição da polia do motor (cor de latão).

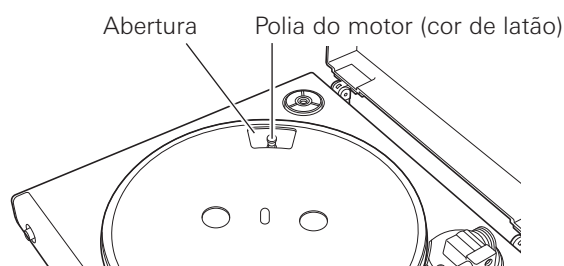

Substituir a correia

5. Posicione a correia na polia do motor (cor de latão).

- Segure a correia que estava presa no passo 3 e, enquanto a puxa, coloque-a na polia do motor de latão.

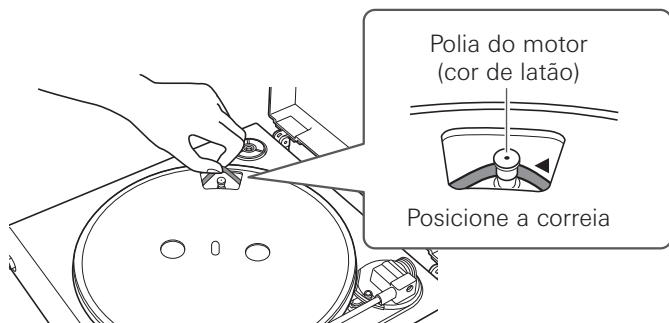

6. Usando as mãos, gire o prato dez vezes.

- Gire lentamente o toca-discos dez vezes com as mãos na direção da seta.

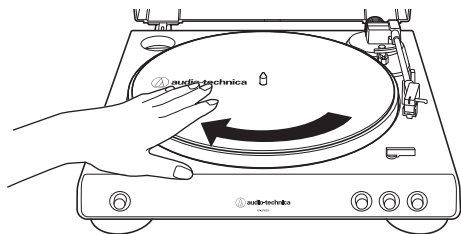

Para mover o toca-discos

Usando os materiais de embalagem originais do produto, embrulhe o toca-discos na ordem inversa de quando o desembalou. Se não tiver mais os materiais da embalagem, tome as seguintes medidas:

- Depois de desconectar o adaptador CA da tomada, retire o tapete de feltro e o prato e, em seguida, envolva-os de modo a não ficarem danificados.
- Fixe o protetor à cápsula.
- Use um barbante ou algo semelhante para amarrar o braço reprodutor ao restante para que ele não se mova.
- Embrulhe o corpo do toca-discos com papel ou um pano macio para que não sofra danos.

Resolução de problemas

Problema	Solução
O prato não gira.	<ul style="list-style-type: none">• O adaptador CA está ligado na tomada? Conecte o adaptador CA à tomada.• A correia deslizou para fora do prato? Posicione a correia corretamente no prato.• A correia está posicionada na polia do motor? Verifique se a correia está posicionada corretamente na polia do motor (cor de latão).• A correia está danificada? Substitua por uma correia nova.
O prato gira, mas não há som ou o volume não é alto o suficiente.	<ul style="list-style-type: none">• As definições das funções e da entrada para o equipamento conectado (amplificador etc.) estão selecionadas corretamente? Verifique se as definições para o equipamento conectado estão corretas.• A agulha está danificada? Verifique a agulha e, se necessário, substitua-a.• A agulha está corretamente colocada no corpo da cápsula? Verifique a cápsula e, se necessário, substitua-a.• As definições do interruptor do seletor do pré-amplificador estão corretamente selecionadas? Verifique se as definições do pré-amplificador estão corretas, observando os seguintes problemas comuns e suas causas:<ul style="list-style-type: none">– Se não há som ou se o volume não é alto o suficiente, o produto está definido para a posição "PHONO" e ligado à entrada AUX/LINE do amplificador.– Se o volume estiver muito alto ou distorcido, o produto está definido para a posição "LINE" e o equipamento conectável está conectado à entrada PHONO.
A agulha salta.	<ul style="list-style-type: none">• O disco está empenado? Verifique o disco.• O disco está riscado? Verifique o disco.
Há ressonâncias.	<ul style="list-style-type: none">• O produto está captando vibrações excessivas do chão, paredes ou alto-falantes por perto? Reduza as vibrações ou instale o produto em uma superfície que não esteja sujeita a vibrações.• O produto está instalado em uma superfície instável? Verifique se a superfície na qual o produto está instalado é adequada.
Ouve-se ruído quando o disco está sendo reproduzido.	<ul style="list-style-type: none">• Há poeira na ponta da agulha da cápsula? Se poeira aderiu à ponta da agulha, limpe com uma escova especial vendida no comércio.
Quando o disco está sendo reproduzido, o som é muito rápido ou muito lento.	<ul style="list-style-type: none">• As definições de velocidade para este produto estão corretas? Utilize o botão de velocidade do prato para selecionar a velocidade correta para o tipo de disco em reprodução.
A velocidade de reprodução diminui ou a rotação é irregular.	<ul style="list-style-type: none">• A correia está muito folgada? Substitua por uma correia nova.

Dimensões

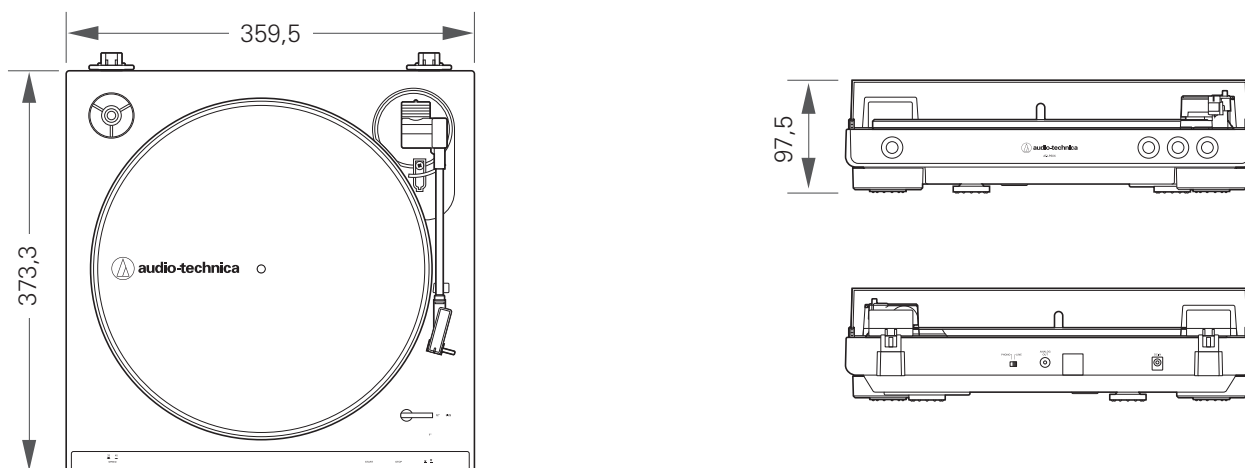

(Unidade: mm)

Especificações

Tipo	Acionamento por correia, operação totalmente automática
Motor	DC controlado por servo
Velocidades	33-1/3 RPM, 45 RPM
Prato do toca-discos	Alumínio
Wow e flutter	< 0,25% (WTD) a 3 kHz
Relação sinal/ruído	> 50 dB (DIN-B)
Tipo de cápsula	VM
Potência de saída "PHONO" "LINE"	2,5 mV nominal a 1 kHz, 5 cm/s 150 mV nominal a 1 kHz, 5 cm/s
Ganho do pré-amplificador "phono"	36 dB nominal, RIAA equalizado
Requisitos da fonte de alimentação	100 a 240 V, 50/60 Hz, 0,6 A Max.
Consumo de energia	1,0 W
Adaptador CA	12 V, 2 A
Dimensões	359,5 mm x 97,5 mm x 373,3 mm (L x A x P)
Peso	2,6 kg
Acessórios	Proteção contra pó, tapete de feltro, prato (com correia de transmissão), adaptador de 45 RPM, cabo de áudio RCA (aprox. 1,2 m), adaptador CA (aprox. 1,5 m)
Agulha de substituição (venda separada)	ATN3600L
Correia de substituição (vendida separadamente)	Correia exclusiva para o AT-LP60X

As especificações estão sujeitas a alteração sem aviso prévio devido a aprimoramentos.

Audio-Technica Corporation

2-46-1 Nishi-naruse, Machida, Tokyo 194-8666, Japan

www.audio-technica.com

©2019 Audio-Technica Corporation

Global Support Contact: www.at-globalsupport.com

162501370-07-01 ver.1 2019.05.15