

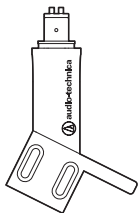

AT-HS4

Manual do Usuário / Headshell



Para cápsulas de montagem de 0,5 pol.

audio-technica

Este produto é destinado para toca-discos com braço de reprodução reto. Para saber sobre os modelos compatíveis, acesse Audio-Technica.com.

Obrigado por comprar este produto da Audio-Technica. Antes de usar o produto, leia todo o manual do usuário para assegurar que você irá usar corretamente o produto. Guarde este manual para referência futura.

Precauções de segurança

- Mantenha o produto fora do alcance de crianças pequenas para evitar a ingestão acidental de parafusos, porcas e arruela ou danos no produto.
- Não use o produto para outra finalidade que não seja a montagem de uma cápsula fonográfica.
- Não coloque o produto em um local onde ele fique exposto a luz solar direta, perto de dispositivos de aquecimento, ou em lugares com altas temperaturas, alta umidade, ou altas concentrações de pó.
- Não tente desmontar ou modificar o produto.
- Não deixe o produto exposto a impactos fortes.

Nome de cada parte

Vista lateral

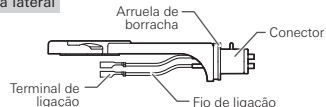

Vista superior



Especificações

Material : Alumínio

Peso : Aprox. 8,5 g (incluindo o fio de ligação)

Acessórios : Parafusos de instalação da cápsula (10,0 mm x 2 e 8,0 mm x 2), porcas x 2, arruelas de plástico x 2

As especificações estão sujeitas a alteração sem aviso prévio devido a aprimoramentos.

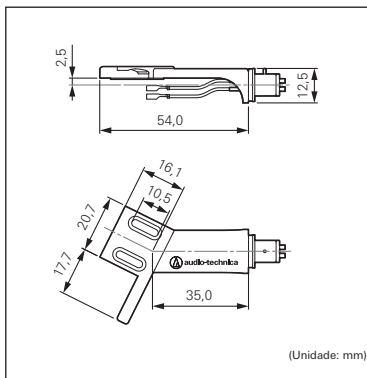

Como instalar

1. Monte a cápsula na headshell usando os parafusos de instalação da cápsula e as arruelas de plástico fornecidas e aperte levemente para que a posição da cápsula possa ser ajustada.
 - Ao usar uma cápsula sem roscas, use parafusos e porcas para instalar a cápsula.
 - Verifique se os parafusos são curtos o suficiente para não tocarem no disco, danificando-o.
 - Leia o manual do usuário da cápsula.

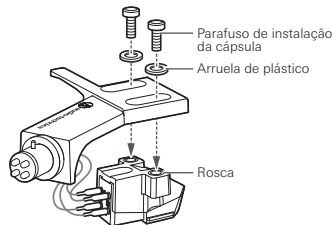

2. Deslize os terminais de ligação sobre as conexões da cápsula.

- Não aplique calor.
- Use uma pinça, um alicate pequeno e chaves de fenda não magnéticas para montar a headshell/cápsula.
- Se o terminal de ligação estiver solto, pressione-o levemente para que fique bem conectado.

Disposição dos fios de ligação da headshell

Vista frontal

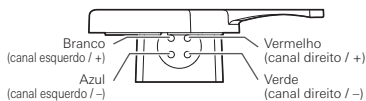

3. Desaperte os parafusos com uma chave de fenda não magnética e ajuste a saliência. Aperte bem os parafusos quando a posição estiver fixa.

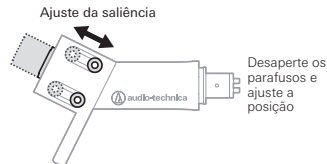

Parte inferior da headshell

Monte a cápsula de modo que fique paralela a headshell.

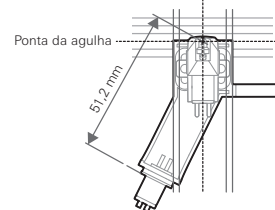

Frete da headshell

Monte a cápsula de modo que fique perpendicular à parte superior da headshell.

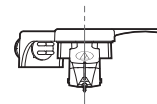

4. Fixe a headshell ao braço reproduzidor.

5. Consulte o manual do usuário do toca-discos e ajuste o equilíbrio do braço reproduzidor, a força de rastreamento e o antipatinagem.

As versões deste manual em outros idiomas estão disponíveis para baixar em <http://eu.audio-technica.com/>

Audio-Technica Corporation
2-46-1 Nishi-naruse, Machida, Tokyo 194-8666, Japan
www.audio-technica.com
©2018 Audio-Technica Corporation
Global Support Contact: www.at-globalsupport.com