



AT-HS4

Manuel de l'utilisateur / Porte-cellule

Pour cellules de 1,30 cm



audio-technica

Ce produit est utilisé pour les tourne-disques à bras de lecture droit. Pour connaître les modèles compatibles, veuillez visiter le site Audio-Technica.com.

Nous vous remercions d'avoir fait l'acquisition de ce produit Audio-Technica. Avant de l'utiliser, lisez entièrement ce manuel de l'utilisateur afin de vous assurer que vous utiliserez correctement le produit. Veuillez conserver ce manuel pour toute consultation ultérieure.

Consignes de sécurité

- Gardez le produit hors de portée des jeunes enfants afin d'éviter toute ingestion accidentelle de vis, écrous et rondelles, ou tout endommagement du produit.
- N'utilisez pas le produit dans un but autre que celui de monter une cellule de tourne-disque.
- Ne placez pas le produit dans un endroit exposé à un ensoleillement direct, à proximité d'appareils générant de la chaleur, dans des lieux à températures ou une humidité élevées ou à forte concentration de poussières.
- Ne tentez pas de démonter ou modifier le produit.
- Ne soumettez pas le produit à de forts impacts.

Nom de chaque élément

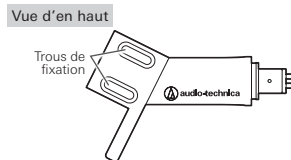
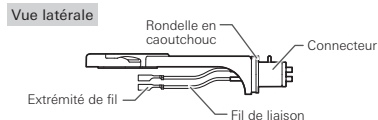

Caractéristiques techniques

Matière : Aluminium
 Poids : Environ 8,5 g (fil de liaison inclus)
 Accessoires : Vis à tête fendue d'installation de la cellule (10,0 mm x 2 et 8,0 mm x 2), Ecrou x 2, Rondelle plastique x 2

Les caractéristiques techniques sont susceptibles d'être modifiées sans notification préalable suite à des améliorations.

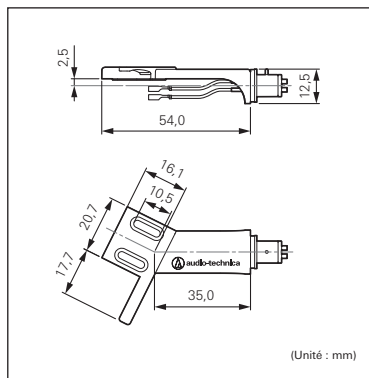

Procédure d'installation

1. Montez une cellule sur le porte-cellule, à l'aide de la vis à tête fendue d'installation de la cellule et de la rondelle en plastique fournies. Serrez légèrement de manière à pouvoir ajuster la position de la cellule.
 - Lors de l'utilisation d'une cellule sans insert fileté, utilisez des vis et des écrous pour installer la cellule.
 - Veillez à ce que les vis soient assez courtes pour ne pas toucher et endommager le disque.
 - Lisez le manuel de l'utilisateur de la cellule.

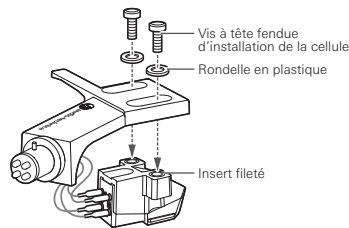

2. Glissez les extrémités de fil sur les connexions de la cellule.
 - N'appliquez pas de chaleur.
 - Utilisez des pince plates, des pincettes, et un tournevis non magnétique pour monter le porte-cellule/cellule.
 - Si l'extrémité d'un fil est desserrée, aplatissez-la légèrement pour l'attacher.

Disposition des fils de porte-cellule

Vue avant

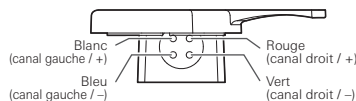

3. Desserrez les vis à l'aide d'un tournevis non magnétique et procédez au réglage de l'overhang. Serrez fermement les vis lorsque la position est fixée.

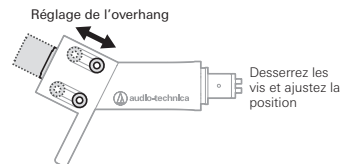

Dessous du porte-cellule

Montez la cellule afin qu'elle soit parallèle au porte-cellule.

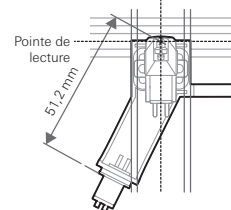

Face avant du porte-cellule

Montez la cellule afin qu'elle soit perpendiculaire au sommet du porte-cellule.

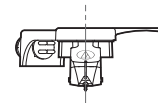

4. Fixez le porte-cellule sur le bras de lecture.
5. Reportez-vous au manuel de l'utilisateur du tourne-disque et réglez l'équilibre du bras de lecture, la force d'appui et l'anti-skating.

Ce manuel est disponible en téléchargement dans d'autres langues à l'adresse suivante <http://eu.audio-technica.com/>

Audio-Technica Corporation
 2-46-1 Nishi-naruse, Machida, Tokyo 194-8666, Japan
www.audio-technica.com
 ©2018 Audio-Technica Corporation
 Global Support Contact: www.at-globalsupport.com