

Série 3000

Manual do usuário
Sistemas sem fio UHF

ATW-R3210
Receptor

ATW-T3201 / ATW-T3201a
Transmissor body-pack

ATW-T3202 / ATW-T3202a
Transmissor de mão

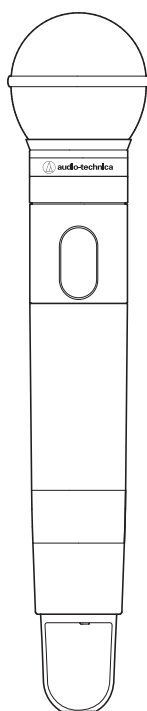
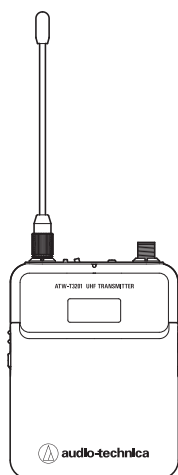
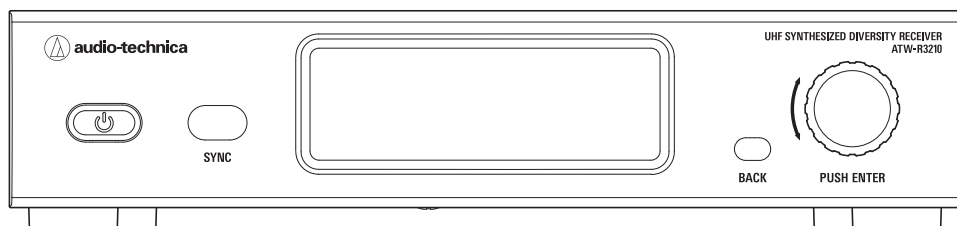

Conteúdo

Introdução	2	Montagem do receptor em rack	25
Informações importantes	2	Resolução de problemas	26
Observações de uso	3	ATW-R3210	26
Manutenção	3	ATW-T3201 / ATW-T3201a / ATW-T3202 / ATW-T3202a	26
Nomes e funções das peças	4	Dimensões	27
ATW-R3210	4	ATW-R3210	27
ATW-T3201 / ATW-T3201a	6	ATW-T3201 / ATW-T3201a	28
ATW-T3202 / ATW-T3202a	7	ATW-T3202 / ATW-T3202a	28
Como inserir as pilhas	8	Especificações	29
ATW-T3201 / ATW-T3201a	8	Especificações gerais do sistema	29
ATW-T3202 / ATW-T3202a	8	ATW-R3210	29
Como conectar e desconectar a cápsula de microfone intercambiável (somente para o ATW-T3202 / ATW-T3202a)	9	ATW-T3201 / ATW-T3201a	30
Como conectar	9	ATW-T3202 / ATW-T3202a	30
Como remover	9		
Leitura do visor	10		
ATW-R3210	10		
ATW-T3201 / ATW-T3201a / ATW-T3202 / ATW-T3202a	12		
Operação	13		
Operação básica	13		
Como utilizar a IR SYNC	13		
Configurações	14		
ATW-R3210	14		
ATW-T3201 / ATW-T3201a / ATW-T3202 / ATW-T3202a	14		
Configuração do ATW-R3210	15		
Lista de itens de configuração	15		
Configuração da frequência de operação	15		
Configuração do nome do canal (receptor)	15		
Configuração do nível de saída do áudio	16		
Busca de canais abertos	16		
Configuração de transmissores via IR SYNC	16		
Configuração do nível de squelch	17		
Configuração das funções do sistema	17		
Configuração do ATW-T3201 / ATW-T3201a / ATW-T3202 / ATW-T3202a	20		
Lista de itens de configuração	20		
Configuração da frequência de transmissão	20		
Configuração do nome do canal (transmissor)	20		
Ajuste do ganho	21		
Configuração da potência de RF	21		
Configuração do FPA (filtro passa-altas)	21		
Configuração de bloqueio	21		
Configuração do botão de função	21		
Configuração do modo mudo (somente no ATW-T3201 / ATW-T3201a)	22		
Configuração das funções do sistema	22		
Como conectar o transmissor (ATW-T3201 / ATW-T3201a)	24		
Como fazer as conexões (conexões básicas)	24		
Como conseguir uma recepção estável	25		

Introdução

Agradecemos por comprar este produto da Audio-Technica.

Antes de usar o produto, leia todo o manual do usuário para garantir a utilização correta do produto. Guarde este manual para consulta no futuro.

Informações importantes

Advertência:

- Para evitar o perigo de incêndio ou choque elétrico, não exponha a unidade a chuva ou umidade.

Atenção:

- Não exponha este aparelho a gotejamento ou salpicos.
- Para evitar a ocorrência de um choque elétrico, não abra a caixa.
- Todas as reparações devem ser realizadas por pessoal qualificado.
- Não exponha este aparelho a calor excessivo, como o produzido por luz solar, fogo ou outras fontes de calor.
- Não sujeite este aparelho a impactos fortes.
- O aparelho deve ser colocado em um local próximo a uma tomada CA para que você possa facilmente alcançá-la a qualquer momento.
- Em caso de emergência, desconecte o adaptador de CA rapidamente.
- Não coloque objetos cheios de líquidos, como jarras, em cima do aparelho.
- Para evitar o perigo de incêndio, não coloque nenhuma fonte de chama livre (p. ex., velas acesas) sobre o aparelho.
- Não instale este aparelho num espaço reduzido, como uma estante ou algo semelhante.
- Instale este aparelho apenas em locais com boa ventilação.
- A etiqueta de classificação encontra-se na parte inferior deste aparelho.

Cuidados com as baterias:

- Mantenha as baterias fora do alcance de crianças.
- Observe a polaridade correta conforme o indicado.
- Não exponha as baterias ao calor excessivo, tal como a luz do sol, fogo ou outra fonte de calor semelhante.
- Ao descartar as baterias, sempre considere as questões ambientais e siga os regulamentos locais.
- Remova as baterias descarregadas imediatamente.
- Se as baterias forem encaixadas de forma incorreta existirá o risco de explosão. Ao fazer a substituição das baterias, utilize apenas o mesmo tipo ou equivalente.
- Use apenas as baterias alcalinas LR06(AA) ou Ni-MH descartáveis.
- Não use baterias novas e velhas ao mesmo tempo.
- Não use tipos ou modelos de baterias diferentes.
- Não use baterias com vazamento. Se ocorrer o vazamento de uma bateria, evite que o conteúdo entre em contato com a pele.
- Em caso de contato com a pele, lave imediata e cuidadosamente com água e sabão.
- Se o conteúdo do vazamento entrar em contato com os olhos, lave imediatamente com água e procure atendimento médico.

Para os clientes nos EUA

Aviso da FCC

Advertência:

Este dispositivo está em conformidade com a Parte 15 dos Regulamentos da FCC. A operação está sujeita às duas seguintes condições: (1) Este dispositivo não pode causar interferência prejudicial e (2) deve aceitar qualquer interferência recebida, inclusive interferência que possa causar uma operação indesejada.

Atenção:

Avisamos o usuário de que quaisquer alterações ou modificações não aprovadas expressamente neste manual podem anular a sua autoridade de operar este equipamento.

Nota: Este equipamento foi testado e foi verificado que cumpre com os limites para um dispositivo digital de Classe B, de acordo com a Parte 15 dos Regulamentos da FCC. Esses limites são concebidos para proporcionar uma proteção razoável contra interferências prejudiciais em uma instalação residencial. Este equipamento gera, emprega e pode radiar energia de radiofrequência e, se não for instalado e usado de acordo com as instruções, pode causar interferência prejudicial às comunicações de rádio. No entanto, não há garantia de que não ocorra nenhuma interferência em uma instalação particular. Se este equipamento causar uma interferência prejudicial à recepção de rádio ou televisão, que pode ser determinada pela operação de desligar e ligar o equipamento, o usuário deve tentar corrigir a interferência tomando uma ou mais das seguintes medidas:

- Reorientar ou reposicione a antena de recepção.
- Aumente a separação entre o equipamento e o receptor.
- Conecte o equipamento a uma tomada elétrica em um circuito diferente do qual o receptor está conectado.
- Consulte o seu revendedor ou um técnico de rádio/TV experiente para ajuda.

Contato:

Empresa responsável: Audio-Technica U.S., Inc.
Endereço: 1221 Commerce Drive, Stow, Ohio 44224, EUA
Tel.: 330-686-2600

Para clientes no Canadá

Declaração da Indústria Canadense

CAN RSS-Gen/CNR-Gen

O dispositivo está em conformidade com o padrão canadense de RSS-210. A operação está sujeita às seguintes condições: (1) este dispositivo não pode causar interferência prejudicial e (2) deve aceitar qualquer interferência recebida, incluindo interferência que possa causar operações indesejadas.

Este dispositivo está em conformidade com os limites de exposição de radiação da RSS-102, firmados para ambientes não controlados.

Observações de uso

- Leia o manual do usuário de todos os microfones e cabos que conectar ao produto.
- Desconecte o adaptador CA da tomada quando o produto não estiver em uso.
- Desligue o produto da corrente antes de conectar ou desconectar cabos.
- Se utilizar o produto próximo de uma antena de TV ou rádio, poderá haver ruídos indesejados na TV ou no rádio. Se isso ocorrer, afaste o produto do aparelho.
- Não podem ser usadas simultaneamente duas ondas da mesma frequência.
- Tenha cuidado com o ruído de interferência causado pelo ambiente de ondas de rádio e pelo uso de diversos sistemas.
- Os sistemas sem fio podem ser afetados pelo ruído de ignição de veículos, atenuadores (dimmers) de aparelhos de sistemas de iluminação, computadores, sistemas de automação de escritórios e instrumentos musicais eletrônicos. Posicione e use o produto onde houver menor probabilidade de ser afetado pelos dispositivos mencionados acima.
- É importante utilizar este produto combinado com os componentes especificados por nossa empresa.
- Verifique se o cabo elétrico está devidamente conectado ao produto.
- Ao conectar o produto a um mixer, desligue a fonte de alimentação phantom.
- Se você utilizar o produto próximo de um aparelho eletrônico ou de comunicação (como um celular), o produto poderá produzir ruídos indesejados. Se isso ocorrer, afaste o produto do aparelho.
- Ao configurar o produto, assegure-se de que não haja obstáculos entre o transmissor e o receptor que possam bloquear o sinal.
- Para evitar o consumo total das pilhas, desligue o transmissor quando não estiver em uso.
- Com o passar do tempo poderá haver descoloração devido a raios ultravioletas (especialmente com incidência de luz solar direta) e ao atrito.
- É proibido por lei desmontar e modificar o produto. Além disso, o produto é fabricado com muita precisão e sua desmontagem poderá causar choque elétrico, defeitos ou incêndio. Nunca desmonte o produto.

Como utilizar diversos sistemas sem fio

- Se você utilizar mais de um aparelho ao mesmo tempo, utilize-os no mesmo grupo.
- Ao utilizar diversas unidades simultaneamente, mantenha distância de um metro ou mais entre os transmissores e de três metros ou mais entre as antenas dos transmissores e dos receptores.
- Se utilizar diversas unidades, ligue os transmissores um a um, verificando se não há ruídos indesejados.
- Se ocorrer uivo (bips ou guincho) durante o uso, desligue o volume de saída do mixer/amplificador que estiver conectado.

Manutenção

- Se o produto ficar manchado ou coberto por poeira, desconecte a tomada e depois limpe-o com um tecido seco e macio.
- Não utilize gasolina, redutor ou limpadores de contatos elétricos e etc. Esses produtos podem deformar ou causar outros danos ao produto, ou causar defeitos de funcionamento.

Nomes e funções das peças

ATW-R3210

Painel frontal

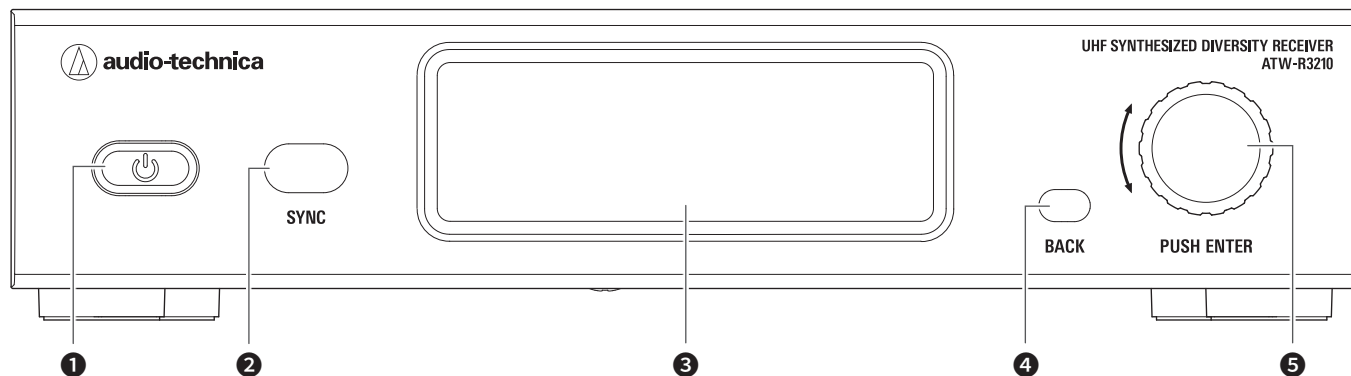

- 1** Botão de energia ()
Use para ligar ou desligar o receptor.
- 2** Janela de sincronização por infravermelho
Use para fazer a IR SYNC com o transmissor (ATW-T3201, ATW-T3201a, ATW-T3202, ATW-T3202a).
- 3** Visor
Exibe o estado do receptor e os menus de configuração.
- 4** Botão VOLTAR
Pressione para voltar à tela anterior.
Pressione e segure para voltar à tela principal.
- 5** Botão de controle
Troca a tela quando você gira o botão.
Pressione o botão para exibir o menu de configuração. Gire o botão para selecionar uma configuração e pressione para confirmar.
Pressione e segure o botão para iniciar a QUICK SYNC.

Nomes e funções das peças

Painel traseiro

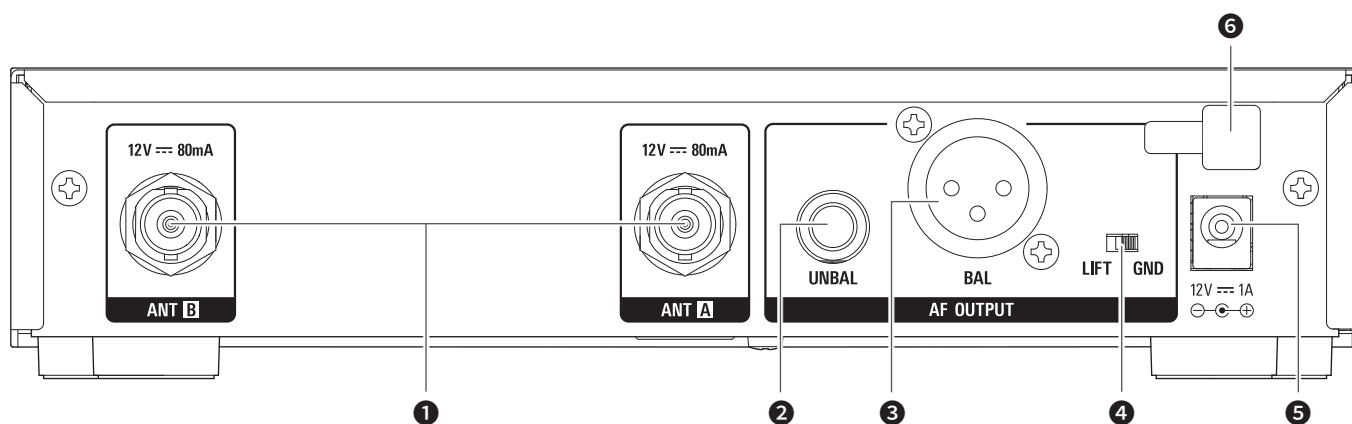

- 1** Conector de entrada da antena
Cada conector fornece 12 V CC à antena conectada.
Também podem ser conectados outros acessórios compatíveis (vendidos em separado).
- 2** Terminal de saída não balanceada (conector mono de 6,3 mm)
- 3** Conector de saída balanceada
(XLR macho de três pinos)

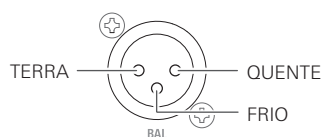

- 4** Botão de terra
Este botão isola o pino TERRA da saída balanceada/não balanceada do terra.
Normalmente é mantido na posição TERRA, mas se ocorrer zumbido devido ao retorno do terra, passe para a posição LIFT.
- 5** Terminal de entrada CC
Prenda o conector CC do adaptador CA fornecido.
- 6** Gancho do fio do adaptador CA
Pendure o fio de energia do adaptador CA para evitar que se solte acidentalmente.

Nomes e funções das peças

ATW-T3201 / ATW-T3201a

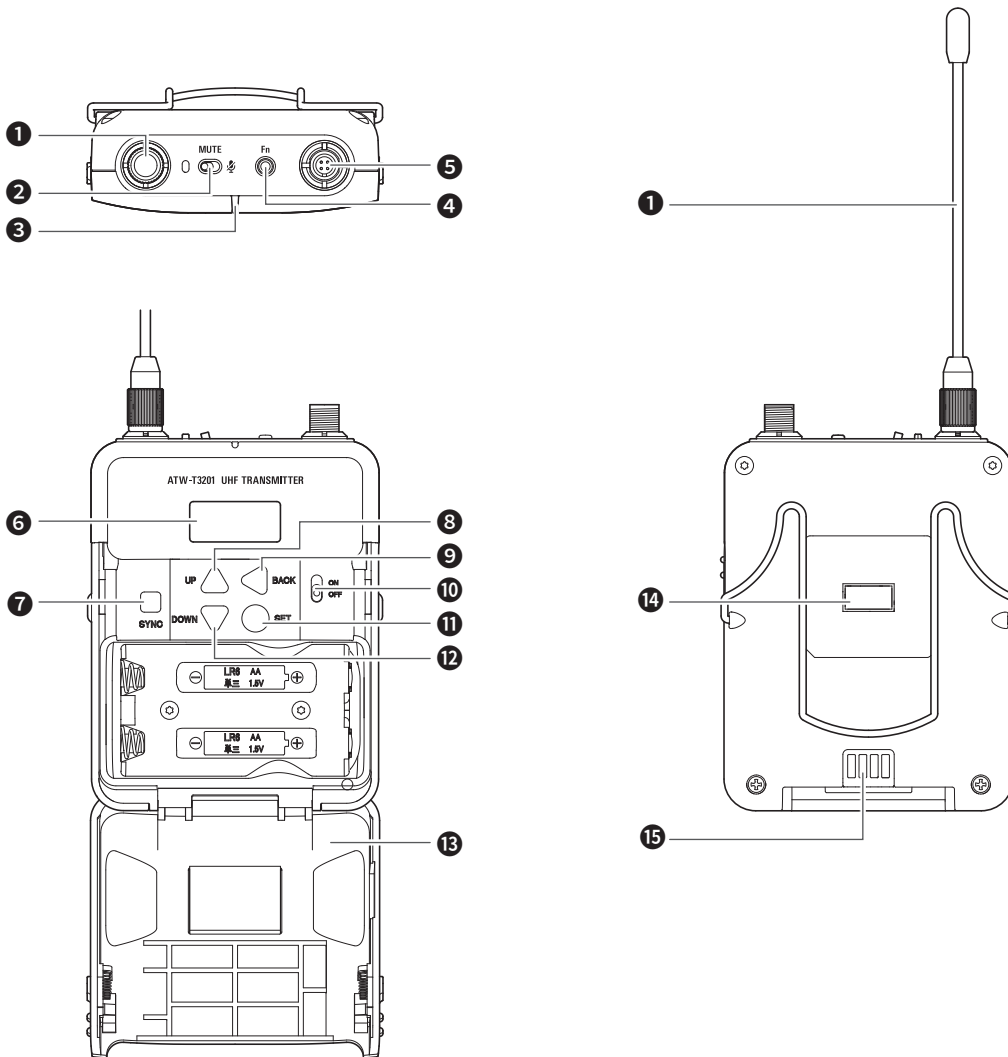

1 Antena de transmissão

2 Botão MUDO
Liga e desliga o áudio.

3 Indicador
LED que informa o status do transmissor.
Se a energia estiver LIGADA: Verde
Se o transmissor estiver no modo mudo: Vermelho

4 Botão de função
Pressione rapidamente para religar se a tela se desligar. Quando a função é definida, a operação pré-selecionada é executada.

5 Conector de entrada
Conecte um microfone, um microfone de cabeça, um cabo de guitarra, etc.

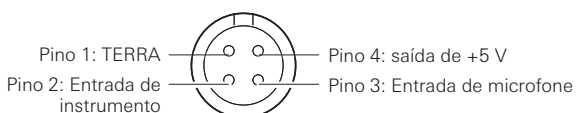

6 Visor
Exibe o status atual.
Se não for pressionado nenhum botão por um intervalo de 30 segundos, o visor se desligará.

7 Botão SINCRONIZAR
Use para fazer a IR SYNC com o receptor (ATW-R3210).

8 Botão PARA CIMA
Utilize para selecionar as diversas configurações.

9 Botão VOLTAR
Pressione para voltar à tela anterior.
Pressione e segure para voltar à tela principal.

10 Botão de energia
Use para ligar ou desligar a energia.

11 Botão CONFIGURAR
Pressione para confirmar uma seleção.

12 Botão PARA BAIXO
Utilize para selecionar as diversas configurações.

13 Tampa das pilhas

14 Janela de sincronização por infravermelho
Use para fazer a IR SYNC com o receptor (ATW-R3210).

15 Terminal de carga

Nomes e funções das peças

ATW-T3202 / ATW-T3202a

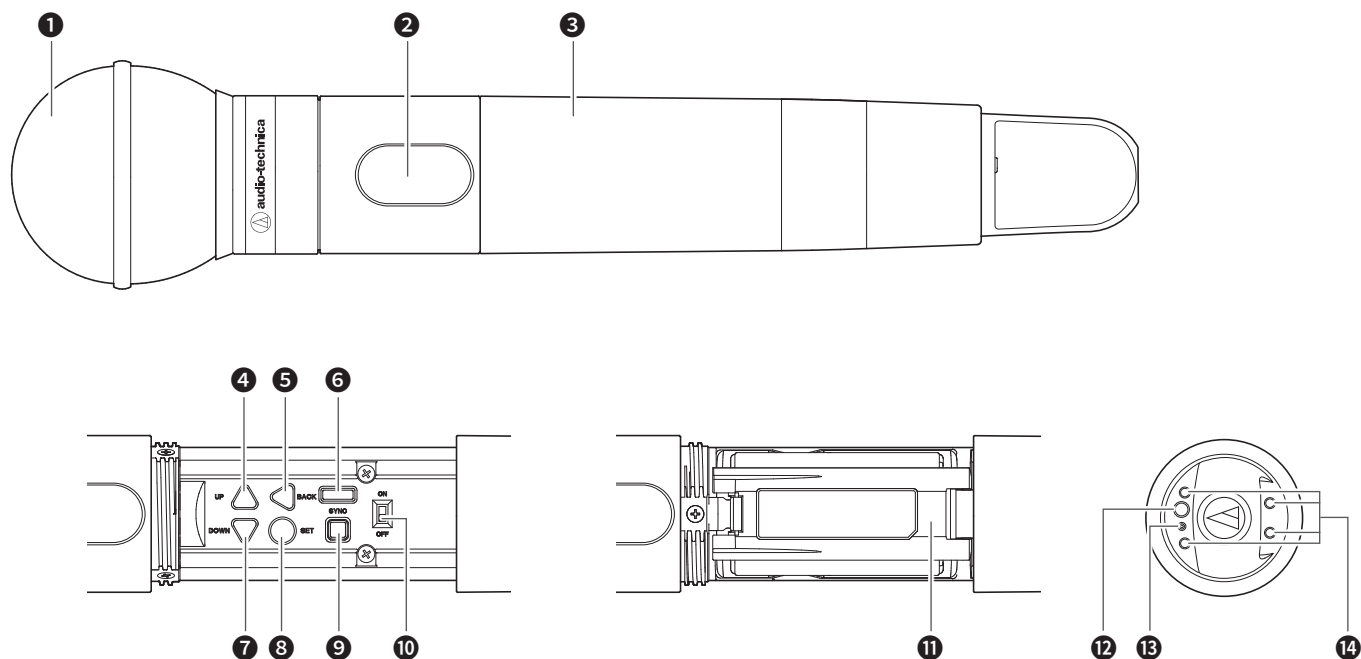

- 1** Cápsula de microfone intercambiável
- 2** Visor
Exibe o status atual.
Se não for pressionado nenhum botão por um intervalo de 30 segundos, o visor se desligará.
- 3** Estojo
- 4** Botão PARA CIMA
Utilize para selecionar as diversas configurações.
- 5** Botão VOLTAR
Pressione para voltar à tela anterior.
Pressione e segure para voltar à tela principal.
- 6** Janela de sincronização por infravermelho
Use para fazer a IR SYNC com o receptor (ATW-R3210).
- 7** Botão PARA BAIXO
Utilize para selecionar as diversas configurações.
- 8** Botão CONFIGURAR
Pressione para confirmar uma seleção.
- 9** Botão SINCRONIZAR
Use para fazer a IR SYNC com o receptor (ATW-R3210).
- 10** Botão de energia
Use para ligar ou desligar a energia.
- 11** Tampa das pilhas
- 12** Botão de função
Pressione rapidamente para religar se a tela se desligar. Quando a função é definida, a operação pré-selecionada é executada.
- 13** Indicador
LED que informa o status do transmissor.
Se a energia estiver LIGADA: Verde
Se o transmissor estiver no modo mudo: Vermelho
- 14** Terminal de carga

Como inserir as pilhas

ATW-T3201 / ATW-T3201a

1. Deslize as travas da tampa das pilhas para baixo.

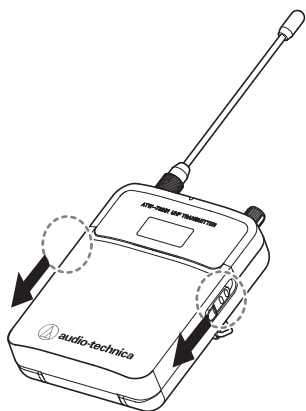

2. Abra a tampa das pilhas com as travas deslocadas.

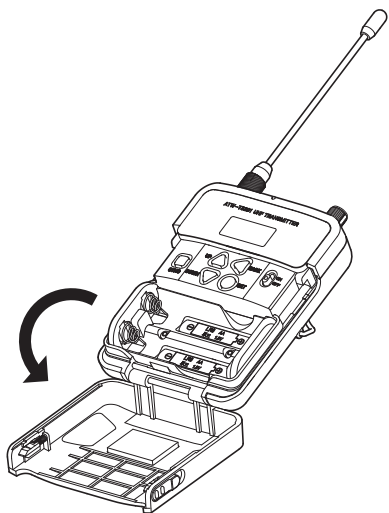

3. Insira as pilhas observando as marcas de positivo (+) e negativo (-) no interior do compartimento das pilhas.

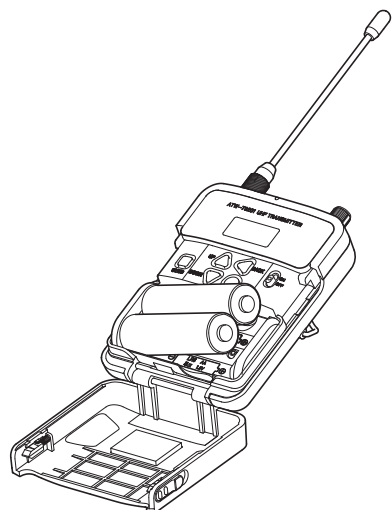

ATW-T3202 / ATW-T3202a

1. Gire o estojo do compartimento de pilhas.

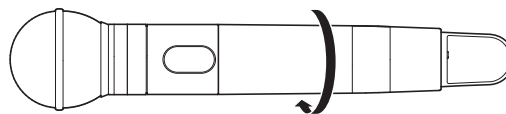

2. Abra a tampa das pilhas.

- Coloque o dedo sobre a trava da tampa das pilhas e puxe para abrir a tampa.

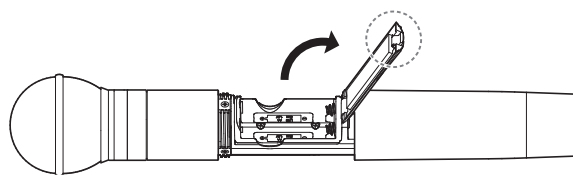

3. Insira as pilhas observando as marcas de positivo (+) e negativo (-) no interior do compartimento das pilhas.

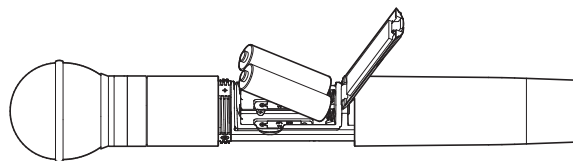

Como conectar e desconectar a cápsula de microfone intercambiável (somente para o ATW-T3202 / ATW-T3202a)

Como conectar

1. Conecte a cápsula do microfone ao corpo do transmissor.

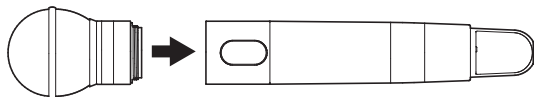

2. Gire a cápsula de microfone no sentido horário para apertar.

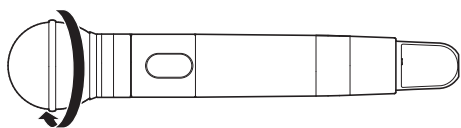

Como remover

1. Gire a cápsula de microfone no sentido anti-horário para soltar.

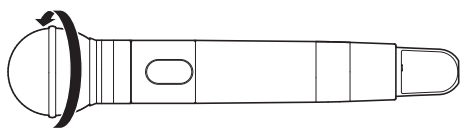

2. Desconecte a cápsula de microfone do corpo do transmissor.

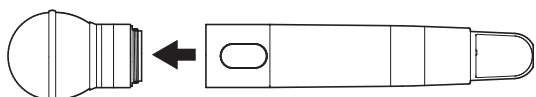

- Não toque diretamente ou arranhe a superfície de conexão.
- É importante desligar a energia do transmissor antes de conectar/desconectar a cápsula de microfone.
- Não force a conexão da cápsula de microfone. Se forçar, poderá danificar o transmissor ou a cápsula de microfone.

Leitura do visor

ATW-R3210

Tela principal

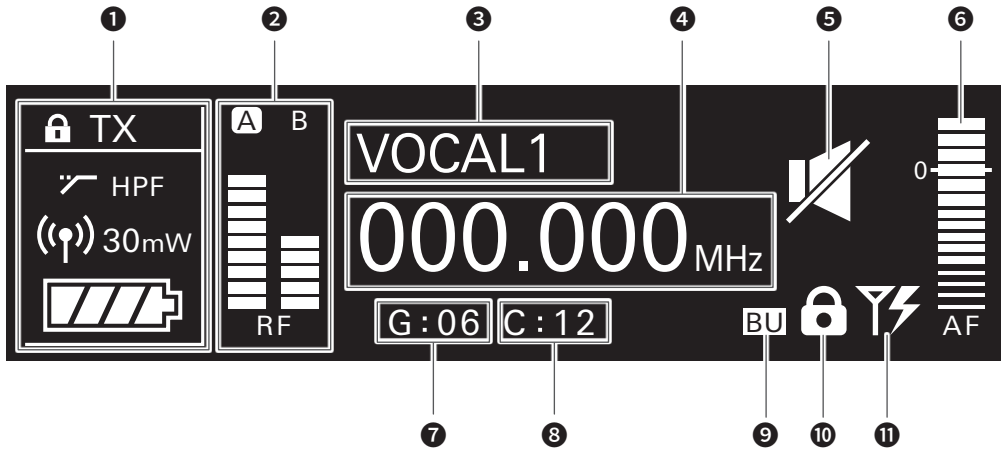

- 1** Área de informações do transmissor
São exibidas as informações do transmissor conectado. Consulte “Área de informações do transmissor” (p. 10) para ver a tela.
- 2** Indicador de nível de RF
Exibe a intensidade da recepção de RF das antenas A e B.
- 3** Nome
Exibe o nome especificado.
- 4** Indicador de frequência
Exibe a frequência definida.
- 5** Indicador de mudo do receptor
Um ícone de falante com uma barra é exibido quando o receptor está mudo.
- 6** Indicador de nível de AF
Exibe a intensidade do sinal de áudio.
- 7** Indicador de grupo
- 8** Indicador de canal
- 9** Indicador de frequência de backup
Será exibido o ícone “BU” se o modo de frequência de backup estiver LIGADO.
- 10** Indicador de status de bloqueio
- 11** Indicador de potência de entrada da antena
O ícone é exibido quando a fonte de energia da antena está LIGADA.

Área de informações do transmissor

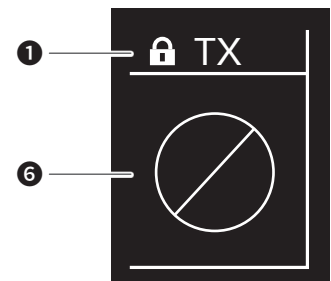
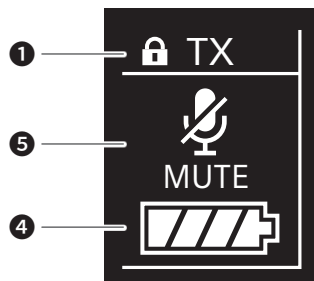
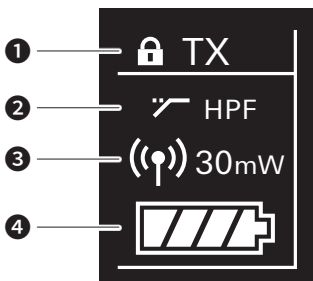

- 1** Indicador de status de bloqueio
- 2** Indicador do filtro passa-altas
- 3** Indicador de potência de RF
- 4** Indicador de carga das pilhas
- 5** Indicador de mudo do transmissor
É exibido um microfone com um traço quando o transmissor está no modo mudo.
- 6** Indicador de não comunicação do transmissor

Leitura do visor

Tela do medidor de nível

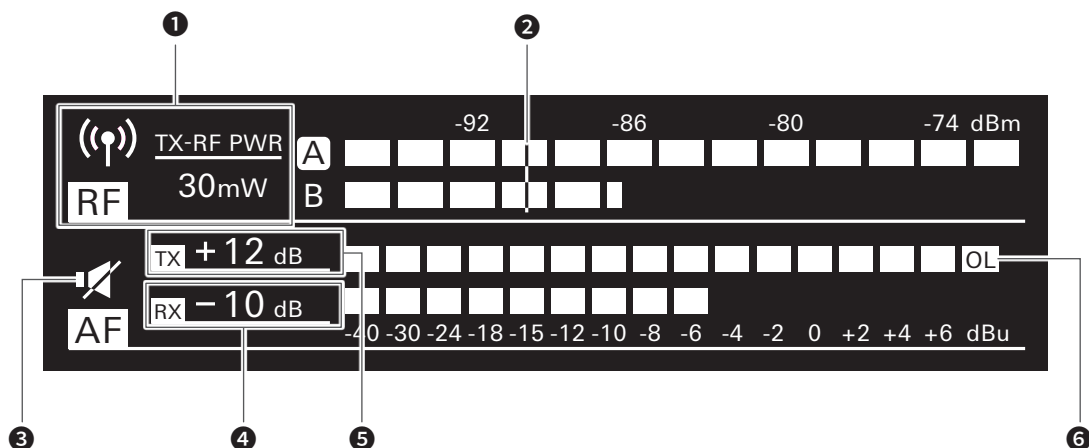

- 1 Indicador de potência de RF (transmissor)
- 2 Marcador (quando a função de retenção mínima está ligada)
Exibe o nível mínimo em que o RF é mantido.
- 3 Indicador de mudo
Um ícone de falante com uma barra é exibido quando o transmissor está mudo.
- 4 Indicador de saída do áudio (receptor)
- 5 Indicador de ganho (transmissor)
- 6 Indicador de sobrecarga (entrada excessiva)

Função de retenção mínima

Se você pressionar o botão VOLTAR na tela do medidor de nível, a função de retenção mínima será ligada e exibirá o marcador.

- O marcador indica o nível mais baixo do sinal de RF recebido do transmissor.
- O marcador não se moverá se o nível de RF de entrada for superior à posição do marcador.
- Se o nível de RF for inferior à posição do marcador, o marcador se moverá de acordo com o nível de RF.
- Para redefinir a posição do marcador, pressione o botão VOLTAR novamente.

Como trocar de telas

A tela é trocada sempre que o botão de controle é girado para um dos lados.

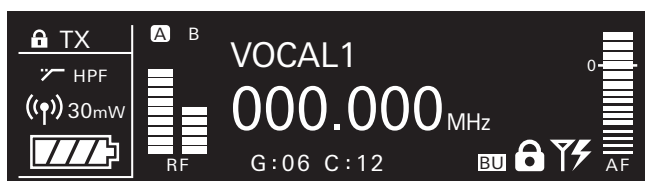

Tela principal

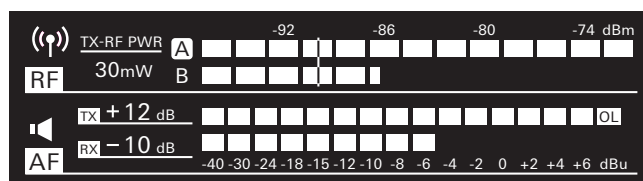

Tela do medidor de nível

Leitura do visor

ATW-T3201 / ATW-T3201a / ATW-T3202 / ATW-T3202a

A tela principal é exibida quando a energia está ligada. Se você pressionar o botão PARA CIMA/BAIXO na tela principal, a tela será trocada.

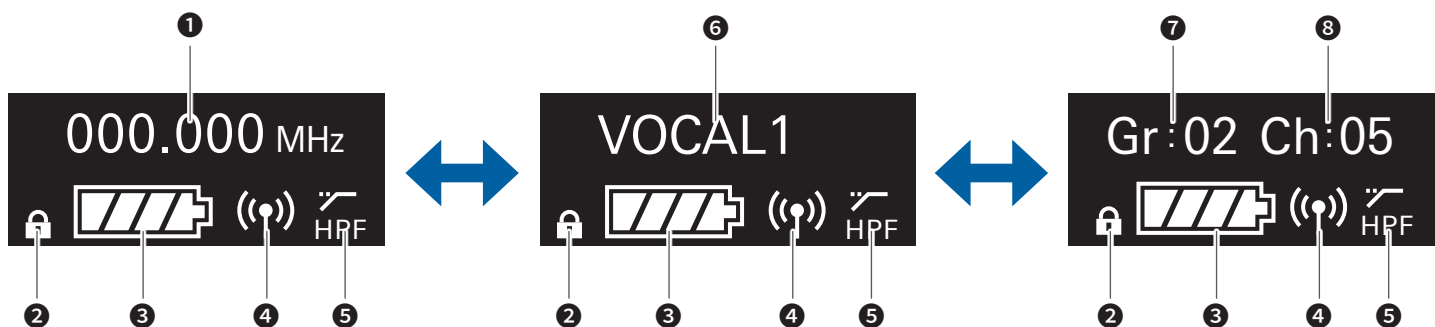

1 Indicador de frequência

Exibe a frequência definida.

2 Indicador de status de bloqueio

3 Indicador de carga das pilhas

: Restam 75% ou mais da carga das pilhas.

: Restam de 50% a 75% da carga das pilhas.

: Restam de 25% a 50% da carga das pilhas.

: Restam 25% ou menos da carga das pilhas.

(Oscilação): Substitua as pilhas.

4 Indicador de potência de RF

: Potência de RF alta (30 mW)

: Potência de RF baixa (10 mW)

: Potência de RF desligada

5 Indicador do filtro passa-altas

6 Nome

Exibe o nome especificado.

7 Indicador de grupo

8 Indicador de canal

Operação

Operação básica

1. Ligue o botão de energia do receptor (ATW-R3210).
 - O visor acenderá e a tela principal será exibida.

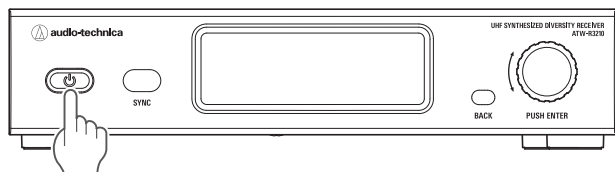

2. Defina a frequência de operação.
3. Ligue o botão de energia do transmissor (ATW-T3201 / ATW-T3201a / ATW-T3202 / ATW-T3202a).
 - O indicador acenderá e o visor exibirá a tela principal.

ATW-T3201 / ATW-T3201a

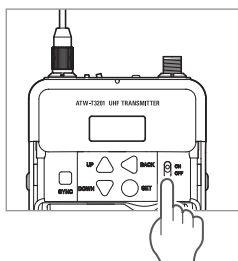

ATW-T3202 / ATW-T3202a

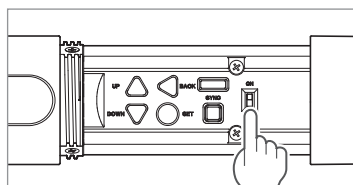

4. Defina a frequência de transmissão.
5. Consulte o indicador de nível de RF no receptor.
 - Verifique se a antena A ou B acende.
6. Fale no microfone.
 - Verifique se o indicador de nível de RF acende no receptor.

- Pressione o botão DOWN do transmissor enquanto gira o botão de energia para ligar com a saída de RF em estado OFF (modo RF OFF).

Como utilizar a IR SYNC

Esta função permite que você configure o receptor com a configuração do transmissor.

1. Quando a IR SYNC é iniciada no receptor, será exibida a tela "Communication in standby".
2. Posicione as janelas de sincronização por infravermelho do receptor e do transmissor para que fiquem diante uma da outra.

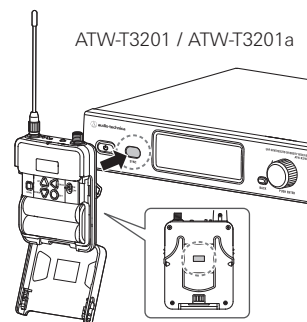

ATW-T3202 / ATW-T3202a

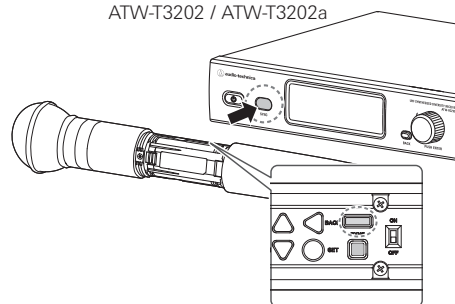

3. Pressione o botão SYNC no transmissor.
 - Aguarde alguns segundos até que a comunicação seja estabelecida.
4. Quando o processo de SYNC for concluído, será exibida a tela "completed".
 - As configurações que tiverem sido feitas no receptor serão sincronizadas automaticamente no transmissor.
 - Se ocorrer um erro no processo de SYNC, será exibida uma tela de erro e, em seguida, o visor regressa à tela do menu. Verifique as janelas de IR SYNC do receptor e do transmissor e faça a SYNC novamente.
 - Para cancelar o processo de SYNC, pressione o botão BACK no receptor. Você retornará à tela anterior.

Como utilizar a QUICK SYNC

O atalho SYNC permite acessar facilmente a tela de configurações onde é possível configurar as definições do transmissor a partir do receptor.

1. Pressione e segure o botão de controle na tela principal por aproximadamente 2 segundos.
2. A tela de configuração "TX SYNC" será exibida.
 - Consulte "Configuração de transmissores via IR SYNC" (p. 16) para ver as demais etapas.

Configurações

Podem-se fazer diversas configurações na tela de menu exibida no visor.

ATW-R3210

1. Pressione o botão de controle.

- Será exibida a tela de menu principal.

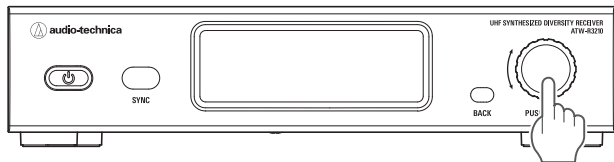

2. Gire o botão de controle para selecionar o item que deseja configurar.



3. Pressione o botão de controle para abrir o menu de configurações do item selecionado.

- Pressione o botão VOLTAR para voltar à tela anterior.
- Para cancelar no meio de uma configuração, pressione o botão VOLTAR.
- Enquanto estiver na tela de configurações a exibição retorna para a tela principal, caso tenham passado 60 segundos sem que um botão ou controle tenha sido usado.

ATW-T3201 / ATW-T3201a / ATW-T3202 / ATW-T3202a

1. Pressione o botão CONFIGURAR.

- Será exibida a tela do menu.

ATW-T3201 / ATW-T3201a

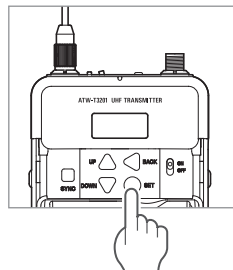

ATW-T3202 / ATW-T3202a

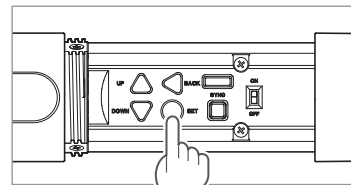

2. Pressione o botão PARA CIMA/BAIXO para selecionar o item que deseja configurar.



3. Pressione o botão CONFIGURAR para exibir a tela de configurações do item selecionado.

- Pressione o botão VOLTAR para voltar à tela anterior.
- Para cancelar no meio de uma configuração, pressione o botão VOLTAR.
- Na tela de configurações, o visor retornará à tela principal após decorridos cerca de 30 segundos sem que nenhum botão tenha sido utilizado.

Configuração do ATW-R3210

Lista de itens de configuração

FREQUENCY	MANUAL	Defina a frequência de operação.
	Gr/Ch	
NAME		Defina o nome do canal.
AUDIO		Defina o nível de saída do áudio.
GROUP SCAN		Procura por canais abertos.
TX SYNC		Permite configurar transmissores via IR SYNC.
SQUELCH	AUTO	Define o nível de squelch.
	MANUAL	
UTILITIES	LOCK	Use esta função para impedir a alteração das configurações do receptor.
	ANT PWR	Define se deve ligar ou desligar a energia nos terminais de entrada da antena.
	Gr/Ch EDIT	Edita a alocação de canais dos grupos de usuários (U1 e U2).
	BACKUP FREQ	Defina a frequência de backup.
	DISPLAY	Defina o item proeminentemente exibido no centro da tela principal.
	AF METER	Alterna o medidor de nível na tela principal entre receptor e transmissor.
	BRIGHTNESS	Define o brilho da tela.
	ACCESS	Define o nível de acesso do usuário.
	RESET	Recupera as configurações de fábrica do receptor.
	VERSION	Esta função exibe as informações do produto, como a versão do receptor.

Configuração da frequência de operação

Configuração manual

1. Na tela do menu, gire o botão de controle, selecione [FREQUENCY] e pressione o botão de controle.
2. Selecione [MANUAL] e pressione o botão de controle.
3. Gire o botão de controle para configurar os três primeiros dígitos. Ao concluir a configuração, pressione o botão de controle.
4. Gire o botão de controle para configurar os três dígitos finais. Ao concluir a configuração, pressione o botão de controle.
 - A configuração está concluída.

Configuração por grupo/canal

1. Na tela do menu, gire o botão de controle, selecione [FREQUENCY] e pressione o botão de controle.
2. Selecione [Gr/Ch] e pressione o botão de controle.
3. Gire o botão de controle para configurar o grupo. Ao concluir a configuração, pressione o botão de controle.
4. Gire o botão de controle para configurar o canal. Ao concluir a configuração, pressione o botão de controle.
 - A configuração está concluída.

Configuração do nome do canal (receptor)

Podem ser inseridos os seguintes caracteres:

- Podem ser inseridos no máximo oito caracteres.

Alfabéticos (letras maiúsculas)	Numéricos
Símbolos (+, -, #, &, ponto)	Espaço

1. Na tela do menu, gire o botão de controle, selecione [NAME] e pressione o botão de controle.
2. Gire o botão de controle, selecione o caractere desejado e pressione o botão de controle.
 - O caractere será inserido e o cursor se deslocará.
3. Repita a operação da etapa 2 para inserir todos os caracteres.
4. Gire o botão de controle, selecione [End] e pressione o botão de controle.
 - A configuração está concluída.

Configuração do ATW-R3210

Configuração do nível de saída do áudio

1. Na tela do menu, gire o botão de controle, selecione [AUDIO] e pressione o botão de controle.
2. Gire o botão de controle para configurar o nível de saída do áudio.
 - O nível será alterado em 2 dB +/- cada vez que você girar o botão de controle.
 - Pode ser configurado de -60 a 0 dB.
3. Pressione o botão de controle.
 - A configuração está concluída.

Busca de canais abertos

Busca canais não utilizados no ambiente atual para utilização.

1. Na tela do menu, gire o botão de controle, selecione [GROUP SCAN] e pressione o botão de controle.
2. Gire o botão de controle para selecionar o grupo que deseja buscar. Após selecionar um grupo, pressione o botão de controle.
3. Gire o botão de controle para selecionar o limite desejado. Após selecionar o limite, pressione o botão de controle.
 - Pode selecionar sensibilidade [Normal], [High] ou [Low].

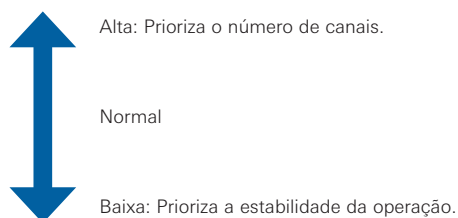

- A busca será iniciada.
4. Confirme o resultado da busca selecionando [OK] e pressionando o botão de controle.
 - Se você quiser fazer uma nova busca, selecione [Retry].
 5. Os canais e as frequências disponíveis serão exibidos em uma lista. Gire o botão de controle, selecione um canal disponível e pressione o botão de controle.
 - A configuração está concluída.

Configuração de transmissores via IR SYNC

Essa função permite que você configure os ajustes do transmissor no receptor e depois configure automaticamente o transmissor por meio de IR SYNC. Veja a seguir as configurações e os valores das configurações disponíveis:

Configurações	Valores das configurações
Freq	Valor da configuração atual, Sem alteração
Name	Valor da configuração atual, Sem alteração
RF Pwr	Baixa: 10 mW, Alta: 30 mW, Sem alteração
Gain	-10 a +20 dB, Sem alteração
Lock	Bloquear, Desbloquear, Sem alteração
Batt	Alcalina, Ni-MH, Sem alteração
HPF	DESLIGADO, LIGADO, Sem alteração

1. Na tela do menu, gire o botão de controle, selecione [TX SYNC] e pressione o botão de controle.
2. Gire o botão de controle para selecionar a configuração que deseja para sincronizar com o transmissor e pressione o botão de controle.
3. Gire o botão de controle para selecionar o valor da configuração e pressione o botão de controle.
4. Repita as etapas 2 e 3 de cada configuração desejada para sincronizar o transmissor.
5. Gire o botão de controle, selecione [SYNC START] e pressione o botão de controle.
 - A função de comunicação está em espera.
Consulte "Como utilizar a IR SYNC" (p. 13) para ver as demais etapas.

Configuração do ATW-R3210

Configuração do nível de squelch

Configuração automática

1. Na tela do menu, gire o botão de controle, selecione [SQUELCH] e pressione o botão de controle.
2. Gire o botão de controle, selecione [AUTO] e pressione o botão de controle.
3. Gire o botão de controle, selecione [Normal], [High] ou [Low] e pressione o botão de controle.
 - Você pode selecionar um de [Normal], [High] ou [Low].

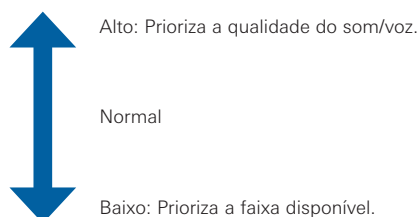

- Se uma mensagem de erro for exibida, altere a frequência de operação. O erro indica que a frequência atual já está em uso ou que há ruído excessivo.
 - A busca será iniciada.
4. O resultado da busca será exibido. Pressione o botão de controle.
 - A configuração está concluída.

Configuração manual

1. Na tela do menu, gire o botão de controle, selecione [SQUELCH] e pressione o botão de controle.
2. Gire o botão de controle, selecione [MANUAL] e pressione o botão de controle.
3. Gire o botão de controle para selecionar o valor que deseja configurar.
 - O medidor indica o nível de RF.
 - Pode ser definido nos níveis 1 a 13.
 - Embora a faixa disponível do transmissor fique mais larga na medida em que o nível de squelch fica mais baixo, pode haver casos em que haverá ruídos sob a influência de outras ondas de rádio. Embora o intervalo disponível do transmissor se torne mais estreito na medida em que o nível de squelch é mais elevado, é menos provável que ocorram ruídos devido à menor influência de outras ondas de rádio.
4. Pressione o botão de controle.
 - A configuração está concluída.

Configuração das funções do sistema

Configuração do bloqueio

Use esta função para impedir a alteração das configurações do receptor.

- A configuração padrão é [Unlock].
1. Na tela do menu, gire o botão de controle, selecione [UTILITIES] e pressione o botão de controle.
 2. Gire o botão de controle, selecione [LOCK] e pressione o botão de controle.
 3. Gire o botão de controle, selecione [Lock] ou [Unlock] e pressione o botão de controle.
 - A configuração está concluída.

Configuração da energia da antena

Define se deve ligar ou desligar a energia nos terminais de entrada da antena.

- A configuração padrão é [Off].
 - Se for configurado com [On], haverá alimentação de energia para ambas as antenas A e B.
1. Na tela do menu, gire o botão de controle, selecione [UTILITIES] e pressione o botão de controle.
 2. Gire o botão de controle, selecione [ANT PWR] e pressione o botão de controle.
 3. Gire o botão de controle, selecione [On] ou [Off] e pressione o botão de controle.
 - A configuração está concluída.

Configuração do ATW-R3210

Configuração de grupos de busca definidos pelo usuário

Além dos dez grupos predefinidos, há mais dois grupos de busca definidos pelo usuário: U1 e U2. Tanto U1 como U2 podem ser editados com até 32 frequências.

1. Na tela do menu, gire o botão de controle, selecione [UTILITIES] e pressione o botão de controle.
2. Gire o botão de controle, selecione [Gr/Ch EDIT] e pressione o botão de controle.
3. Gire o botão de controle para selecionar o grupo [U1] ou [U2] e pressione o botão de controle.
4. Gire o botão de controle, selecione um canal e pressione o botão de controle.
5. Gire o botão de controle, selecione [SET] ou [RESET] e pressione o botão de controle.
 - Pressione [CONFIGURAR] para definir a frequência do canal selecionado.
 - Se você pressionar [REDEFINIR], a frequência do canal selecionado ficará em branco.
6. Depois de configurar todos os canais, gire o botão de controle, selecione [Sync] ou [Save] e pressione o botão de controle.
 - Se você pressionar [Save], a configuração estará concluída.
 - Se você pressionar [Sync], será apresentada a tela de espera da IR SYNC.
Execute a IR SYNC.

Configuração do modo de frequência de backup

Se você definir a frequência de backup com antecedência, poderá trocar a frequência do transmissor e do receptor para a frequência de backup utilizando o botão do transmissor. É conveniente definir essa função quando se quer trocar a frequência com facilidade.

- A configuração padrão é [Off].
1. Na tela do menu, gire o botão de controle, selecione [UTILITIES] e pressione o botão de controle.
 2. Gire o botão de controle, selecione [BACKUP FREQ] e pressione o botão de controle.
 3. Gire o botão de controle, selecione [On] e pressione o botão de controle.
 4. Gire o botão de controle, selecione [Manual] ou [Gr/Ch] e pressione o botão de controle.
 - Se você selecionar [Manual], poderá definir a frequência.
 - Se selecionar [Gr/Ch], poderá definir o grupo/canal.
 5. Depois de configurar todos os itens, gire o botão de controle, selecione [Set] ou [Sync] e pressione o botão de controle.
 - Se você pressionar [SET], a configuração será concluída mas será preciso sincronizar a configuração com o transmissor, ou definir a frequência de backup manualmente no transmissor, para que seja possível usar a frequência de backup.
 - Se você pressionar [Sync], será apresentada a tela de espera da IR SYNC.
Execute a IR SYNC.
 - Após [Sync] ser concluída, a função do botão de função muda para [Bkup Freq].

Configuração do layout da tela principal

Selecione o item a ser proeminentemente exibido no centro da tela principal.

- A configuração padrão é [Frequency].
1. Na tela do menu, gire o botão de controle, selecione [UTILITIES] e pressione o botão de controle.
 2. Gire o botão de controle, selecione [DISPLAY] e pressione o botão de controle.
 3. Gire o botão de controle, selecione [Frequency], [Name] ou [Gr/Ch] e pressione o botão de controle.
 - A configuração está concluída.

Configuração do ATW-R3210

Configuração do medidor de nível de AF na tela principal

Altera o medidor de nível de AF na tela principal entre [Receiver (Rx)] e [Transmitter (Tx)].

- A configuração padrão é [Rx].
1. Na tela do menu, gire o botão de controle, selecione [UTILITIES] e pressione o botão de controle.
 2. Gire o botão de controle, selecione [AF METER] e pressione o botão de controle.
 3. Gire o botão de controle, selecione [Rx] ou [Tx] e pressione o botão de controle.
 - A configuração está concluída.

Configuração do brilho do visor

- A configuração padrão é [High].
1. Na tela do menu, gire o botão de controle, selecione [UTILITIES] e pressione o botão de controle.
 2. Gire o botão de controle, selecione [BRIGHTNESS] e pressione o botão de controle.
 3. Gire o botão de controle, selecione [High] ou [Low] e pressione o botão de controle.
 - A configuração está concluída.

Configuração do nível de acesso do usuário

Define o nível de acesso do usuário.

- A configuração padrão é [Free Tuning].
1. Na tela do menu, gire o botão de controle, selecione [UTILITIES] e pressione o botão de controle.
 2. Gire o botão de controle, selecione [ACCESS] e pressione o botão de controle.
 3. Gire o botão de controle, selecione [Free Tuning] ou [User Group Only] e pressione o botão de controle.

Free Tuning	Sem limites
User Group Only	A seleção da frequência pode ser feita somente a partir dos grupos de usuários (U1 e U2).

- A configuração está concluída.

Redefinição

Recupera as configurações de fábrica do receptor.

1. Na tela do menu, gire o botão de controle, selecione [UTILITIES] e pressione o botão de controle.
2. Gire o botão de controle, selecione [RESET] e pressione o botão de controle.
3. Gire o botão de controle, selecione [Yes] e pressione o botão de controle.
4. Quando for exibida a tela de confirmação, gire o botão de controle novamente para selecionar [Yes] e pressione o botão de controle.
 - A redefinição terá início.

Consulta das informações do receptor

Esta função exibe as informações do receptor.

1. Na tela do menu, gire o botão de controle, selecione [UTILITIES] e pressione o botão de controle.
2. Gire o botão de controle e selecione [VERSION].

Configuração do ATW-T3201 / ATW-T3201a / ATW-T3202 / ATW-T3202a

Lista de itens de configuração

FREQUENCY	MANUAL	Defina a frequência de transmissão.
	Gr/Ch	
NAME		Defina o nome do canal.
GAIN		Define o ganho.
RF POWER		Define a saída da transmissão.
HPF		Define o FPA (filtro passa-altas).
LOCK		Define um bloqueio.
Fn BUTTON		Define a alocação de função do botão de função.
MUTE MODE (somente ATW-T3201 / ATW-T3201a)		Define o modo mudo.
UTILITIES	BATTERY	Define o tipo de pilhas utilizadas.
	LED	Define se o indicador deve ser mantido constantemente ligado ou desligado.
	ACCESS	Define o nível de acesso do usuário.
	RESET	Recupera as configurações de fábrica do transmissor.
	VERSION	Informa a versão do transmissor.

Configuração da frequência de transmissão

Configuração manual

1. Na tela do menu, pressione o botão PARA CIMA/BAIXO para selecionar [FREQUENCY] e pressione o botão CONFIGURAR.

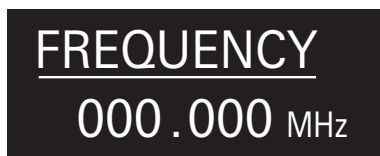

2. Depois de selecionar [MANUAL], pressione o botão CONFIGURAR.



3. Pressione o botão PARA CIMA/BAIXO para configurar os três primeiros dígitos. Após concluir a configuração, pressione o botão CONFIGURAR.
4. Pressione o botão PARA CIMA/BAIXO para configurar os três dígitos finais. Após concluir a configuração, pressione o botão CONFIGURAR.
 - A configuração está concluída.

Configuração por grupo/canal

1. Na tela do menu, pressione o botão PARA CIMA/BAIXO para selecionar [FREQUENCY] e pressione o botão CONFIGURAR.

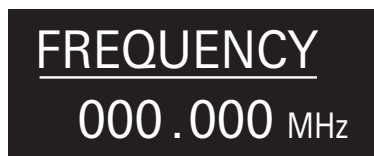

2. Depois de selecionar [Gr/Ch], pressione o botão CONFIGURAR.



3. Pressione o botão PARA CIMA/BAIXO para configurar o grupo. Após concluir a configuração, pressione o botão CONFIGURAR.
4. Pressione o botão PARA CIMA/BAIXO para configurar o canal. Após concluir a configuração, pressione o botão CONFIGURAR.
 - A configuração está concluída.

Configuração do nome do canal (transmissor)

Podem ser inseridos os seguintes caracteres:

- Podem ser inseridos no máximo oito caracteres.

Alfabéticos (letras maiúsculas)	Numéricos
Símbolos (+, -, #, &, ponto)	Espaço

1. Na tela do menu, pressione o botão PARA CIMA/BAIXO para selecionar [NAME] e pressione o botão CONFIGURAR.



2. Pressione o botão PARA CIMA/BAIXO para selecionar o caractere desejado e pressione o botão CONFIGURAR.
 - O caractere será inserido e o cursor se deslocará.
3. Repita a operação da etapa 2 para inserir todos os caracteres.
 - Se você não inserir 8 caracteres, pressione o botão PARA CIMA/BAIXO, selecione [End] e, em seguida, pressione o botão CONFIGURAR.
4. Após inserir o oitavo caractere, pressione o botão CONFIGURAR.
 - Será exibido [End].
5. Pressione o botão CONFIGURAR.
 - A configuração está concluída.

Configuração do ATW-T3201 / ATW-T3201a / ATW-T3202 / ATW-T3202a

Ajuste do ganho

1. Na tela do menu, pressione o botão PARA CIMA/BAIXO para selecionar [GAIN] e pressione o botão CONFIGURAR.



2. Pressione o botão PARA CIMA/BAIXO para selecionar o ganho desejado.
 - O nível será alterado em 2 dB +/- cada vez que você pressionar o botão PARA CIMA/BAIXO.
 - Pode ser configurado de -10 a +20 dB.
3. Pressione o botão CONFIGURAR.
 - A configuração está concluída.

Configuração de bloqueio

1. Na tela do menu, pressione o botão PARA CIMA/BAIXO para selecionar [LOCK] e pressione o botão CONFIGURAR.



2. Pressione o botão PARA CIMA/BAIXO e selecione [Lock] ou [Unlock].

Lock	Bloqueia os botões do transmissor
Unlock	Desbloqueia os botões do transmissor

3. Pressione o botão CONFIGURAR.
 - A configuração está concluída.

Configuração da potência de RF

1. Na tela do menu, pressione o botão PARA CIMA/BAIXO para selecionar [RF POWER] e pressione o botão CONFIGURAR.



2. Pressione o botão PARA CIMA/BAIXO e selecione [High:30mW], [Low:10mW] ou [OFF].
3. Pressione o botão CONFIGURAR.
 - A configuração está concluída.

Configuração do botão de função

Selecione a função a ser executada quando o botão de função é pressionado.

1. Na tela do menu, pressione o botão PARA CIMA/BAIXO para selecionar [Fn BUTTON] e pressione o botão CONFIGURAR.



2. Pressione o botão PARA CIMA/BAIXO para selecionar a função desejada.

Disable	Sem função
PushToMute (somente no ATW-T3201 / ATW-T3201a)*1*2	Liga o modo mudo quando pressionado (mesmo se os botões do transmissor estiverem bloqueados)
PushToTalk (somente no ATW-T3201 / ATW-T3201a)*1*2	Possibilita falar no microfone quando pressionado (mesmo se os botões do transmissor estiverem bloqueados)
Mute (somente no ATW-T3202 / ATW-T3202a)	Pressione e segure para silenciar o transmissor ON/OFF
MuteOnLock (somente no ATW-T3202 / ATW-T3202a)	Pressione e segure para silenciar o transmissor ON/OFF (mesmo se os botões do transmissor estiverem bloqueados)
QuickMute (somente no ATW-T3202 / ATW-T3202a)*2	Pressione para silenciar o transmissor ON/OFF
Bkup Freq	Pressione e segure para alternar para a frequência de backup (se selecionado, define a frequência, o grupo e o canal.)
RF Off	Pressione e segure para ligar/desligar a potência de RF

*1 Quando esta função está selecionada, a função do botão MUDO definida no modo mudo não está disponível.

*2 Quando esta função está selecionada, não é possível voltar a ligar a tela se ela desligar.

Configuração do FPA (filtro passa-altas)

1. Na tela do menu, pressione o botão PARA CIMA/BAIXO para selecionar [FPA] e pressione o botão CONFIGURAR.



2. Pressione o botão PARA CIMA/BAIXO e selecione [On] ou [Off].
3. Pressione o botão CONFIGURAR.
 - A configuração está concluída.

3. Pressione o botão CONFIGURAR.
 - A configuração está concluída.

Configuração do ATW-T3201 / ATW-T3201a / ATW-T3202 / ATW-T3202a

Configuração do modo mudo (somente no ATW-T3201 / ATW-T3201a)

Define a função do botão MUDO.

1. Na tela do menu, pressione o botão PARA CIMA/BAIXO para selecionar [MUTE MODE] e pressione o botão CONFIGURAR.



2. Pressione o botão PARA CIMA/BAIXO para selecionar o modo desejado.

Mute	Liga o modo mudo no transmissor
MuteOnLock	Liga o modo mudo no transmissor (mesmo se os botões do transmissor estiverem bloqueados)
Disable	Desativa o botão MUDO

3. Pressione o botão CONFIGURAR.
 - A configuração está concluída.

Configuração das funções do sistema

Configuração do tipo de pilhas

Define o tipo de pilhas utilizadas.

- A configuração padrão é [Alkaline].
1. Na tela do menu, pressione o botão PARA CIMA/BAIXO para selecionar [UTILITIES] e pressione o botão CONFIGURAR.



2. Pressione o botão PARA CIMA/BAIXO para selecionar [BATTERY] e pressione o botão CONFIGURAR.

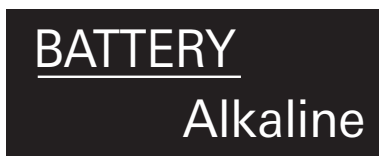

3. Pressione o botão PARA CIMA/BAIXO para selecionar o tipo de pilhas desejado.

Alkaline	Selecione para usar pilhas alcalinas.
NiMH	Selecione para usar pilhas de hidreto metálico de níquel.

4. Pressione o botão CONFIGURAR.
 - A configuração está concluída.

- Se não for feita a configuração correta das pilhas utilizadas, o indicador da carga das pilhas não exibirá a informação corretamente. Sempre informe o tipo da pilha de acordo com as pilhas utilizadas.

Configuração do indicador

O LED indicador pode ser [On] ou [Off].

- A configuração padrão é [On].
1. Na tela do menu, pressione o botão PARA CIMA/BAIXO para selecionar [UTILITIES] e pressione o botão CONFIGURAR.



2. Pressione o botão PARA CIMA/BAIXO para selecionar [LED] e pressione o botão CONFIGURAR.



3. Pressione o botão PARA CIMA/BAIXO e selecione [On] ou [Off].
4. Pressione o botão CONFIGURAR.
 - A configuração está concluída.

Configuração do nível de acesso do usuário

Define o nível de acesso do usuário.

- A configuração padrão é [Free].
1. Na tela do menu, pressione o botão PARA CIMA/BAIXO para selecionar [UTILITIES] e pressione o botão CONFIGURAR.



2. Pressione o botão PARA CIMA/BAIXO para selecionar [ACCESS] e pressione o botão CONFIGURAR.



3. Pressione o botão PARA CIMA/BAIXO e selecione [Free] ou [UserGroup].

Free	Sem limites
UserGroup	A seleção da frequência pode ser feita somente a partir dos grupos de usuários (U1 e U2).

4. Pressione o botão CONFIGURAR.
 - A configuração está concluída.

Configuração do ATW-T3201 / ATW-T3201a / ATW-T3202 / ATW-T3202a

Redefinição

Recupera as configurações de fábrica do transmissor.

1. Na tela do menu, pressione o botão PARA CIMA/BAIXO para selecionar [UTILITIES] e pressione o botão CONFIGURAR.



2. Pressione o botão PARA CIMA/BAIXO para selecionar [RESET] e pressione o botão CONFIGURAR.



3. Pressione o botão PARA CIMA/BAIXO para selecionar [Yes].
4. Ao ser apresentada a tela de confirmação, pressione o botão PARA CIMA/BAIXO novamente para selecionar [Yes].
5. Pressione o botão CONFIGURAR.
 - A redefinição terá início.

Consulta das informações do transmissor

Essa função exibe a versão do firmware do transmissor.

1. Na tela do menu, pressione o botão PARA CIMA/BAIXO para selecionar [UTILITIES] e pressione o botão CONFIGURAR.



2. Pressione o botão PARA CIMA/BAIXO para selecionar [VERSION] e pressione o botão CONFIGURAR.
 - Será exibida a versão.



Como conectar o transmissor (ATW-T3201 / ATW-T3201a)

O transmissor ATW-T3201 / ATW-T3201a vem equipado com um grampo que pode ser usado para prender o transmissor em um cinto, etc.

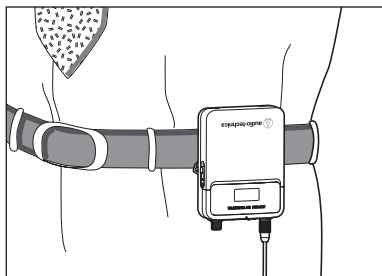

Reverta a direção do conector de entrada prendendo o grampo na direção oposta.

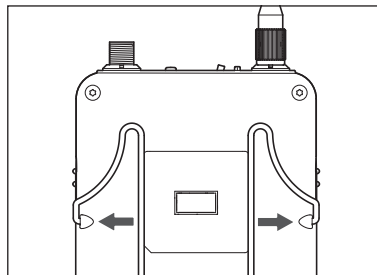

Empurre firmemente ambos os lados do grampo para fora para remover o grampo do produto.

Como fazer as conexões (conexões básicas)

Este é um exemplo das conexões feitas ao utilizar um receptor.

Para conectar mais de um receptor por meio de um distribuidor (vendido em separado), consulte o manual do usuário do distribuidor.

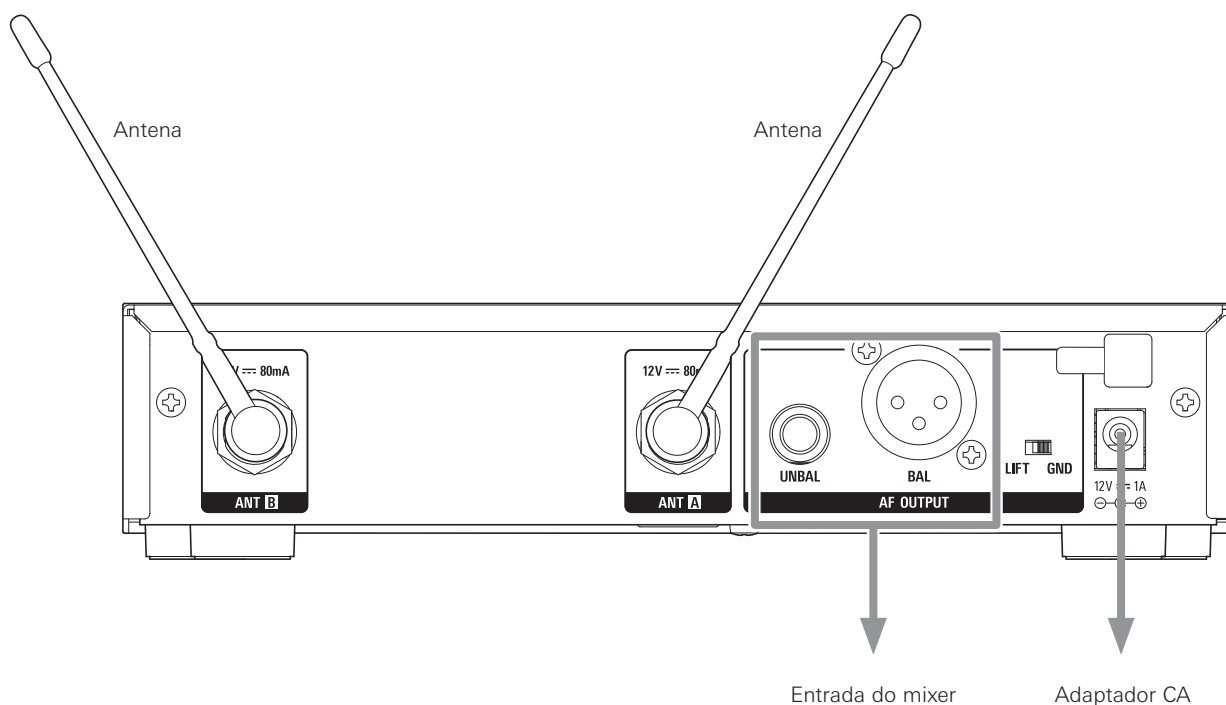

Como conseguir uma recepção estável

Se houver obstruções entre as antenas do receptor e do transmissor, isso resultará em um sinal de RF baixo. Nesse caso, reposicione as antenas para obter uma recepção melhor. Use antenas externas (vendidas separadamente) se o espaço de instalação for limitado.

Montagem do receptor em rack

- Os parafusos para montagem do receptor em rack não estão incluídos.
- É aconselhável utilizar ventilação se fizer a montagem em rack para evitar o aquecimento acumulado no rack.

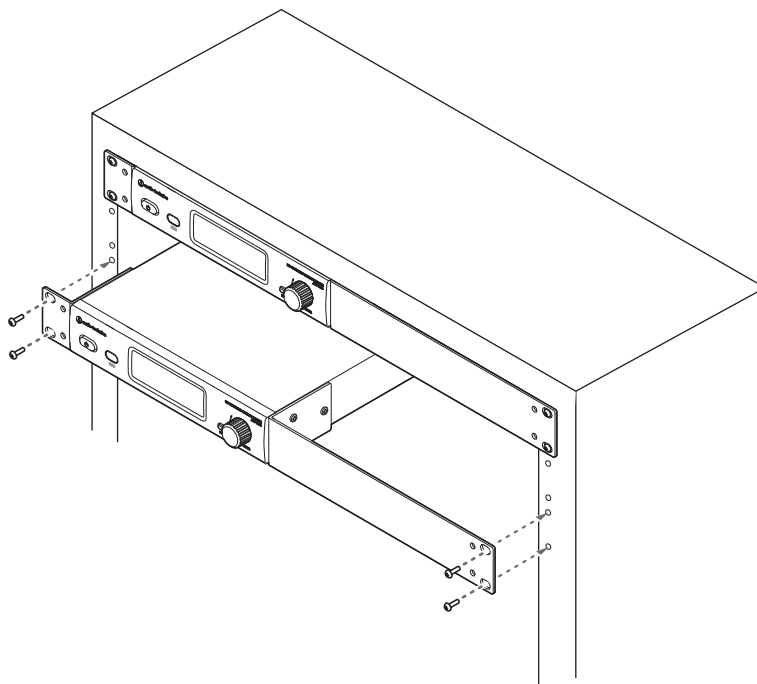

Resolução de problemas

ATW-R3210

Sintomas	Causas e contramedidas	Página de referência
A energia não liga.	Confirme se o adaptador CA está conectado corretamente.	-
Não há saída de voz. O nível de saída de voz está baixo.	Confirme se os canais do transmissor/receptor estão corretos	p. 15, p. 20
	Confirme se o botão de energia do receptor não está desligado.	p. 13
	Confirme se as antenas estão conectadas corretamente.	-
	Confirme se todos os componentes conectados, como um mixer, estão conectados corretamente no receptor.	-
	Confirme se a saída de áudio não está configurada no nível mínimo.	p. 16
	Confirme se o nível de saída de áudio dos componentes conectados (como um mixer) não está no nível mínimo.	-
O som está distorcido.	Confirme se o nível de saída de áudio não está demasiado alto.	p. 16
	Confirme se o volume de todos os componentes conectados não está demasiado alto.	-
Há ruído indesejado.	Confirme se não há fontes de ruído, como lâmpadas fluorescentes ou componentes elétricos, próximas do receptor.	-
	Verifique se cada transmissor utiliza uma frequência diferente.	-
	Confirme se o terminal de saída do receptor está conectado corretamente.	p. 24
	Certifique-se de que o receptor não esteja se alimentando de uma tomada elétrica que também esteja sendo usada por outro componente emissor de ruídos.	-
	Confirme se não há outros sistemas sem fio próximos utilizando a mesma banda de frequência. Ajuste o nível de squelch.	p. 17

ATW-T3201 / ATW-T3201a / ATW-T3202 / ATW-T3202a

Sintomas	Causas e contramedidas	Página de referência
A energia não liga.	Confirme se as pilhas estão no lugar.	-
	Confirme se as pilhas não estão descarregadas.	-
	Confirme se as pilhas foram inseridas na posição correta.	p. 8
Não há saída de voz. O nível de saída de voz está baixo.	Confirme se os canais do transmissor/receptor estão corretos	p. 15, p. 20
	Confirme se o botão de energia não está DESLIGADO.	p. 13
	Confirme se a POTÊNCIA DE RF não está DESLIGADA.	p. 21
	Confirme se o transmissor não está em modo mudo.	p. 21
	Confirme se a saída de transmissão do transmissor não está demasiado baixa.	p. 21
	Confirme se o cabo do microfone ou da guitarra não está desconectado (somente no ATW-T3201 / ATW-T3201a).	-
	Confirme se o volume de saída do instrumento musical, como uma guitarra, não está configurado com o nível mínimo.	-
	Confirme se a cápsula de microfone está conectada corretamente (somente no ATW-T3202 / ATW-T3202a).	p. 9
O som está distorcido.	Confirme se a configuração de ganho do transmissor não está demasiado alta.	p. 21
Há ruído indesejado.	Confirme se não há fontes de ruído, como lâmpadas fluorescentes, lâmpadas de LED ou componentes elétricos, próximas do transmissor.	-
	Verifique se cada transmissor utiliza uma frequência diferente.	-
	Confirme se a configuração de saída de transmissão do transmissor não está demasiado alta.	p. 21

Dimensões

ATW-R3210

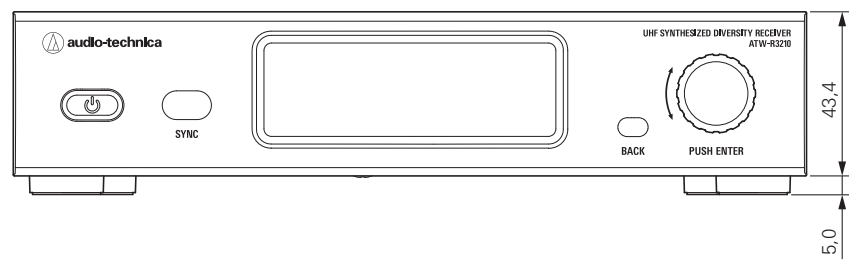
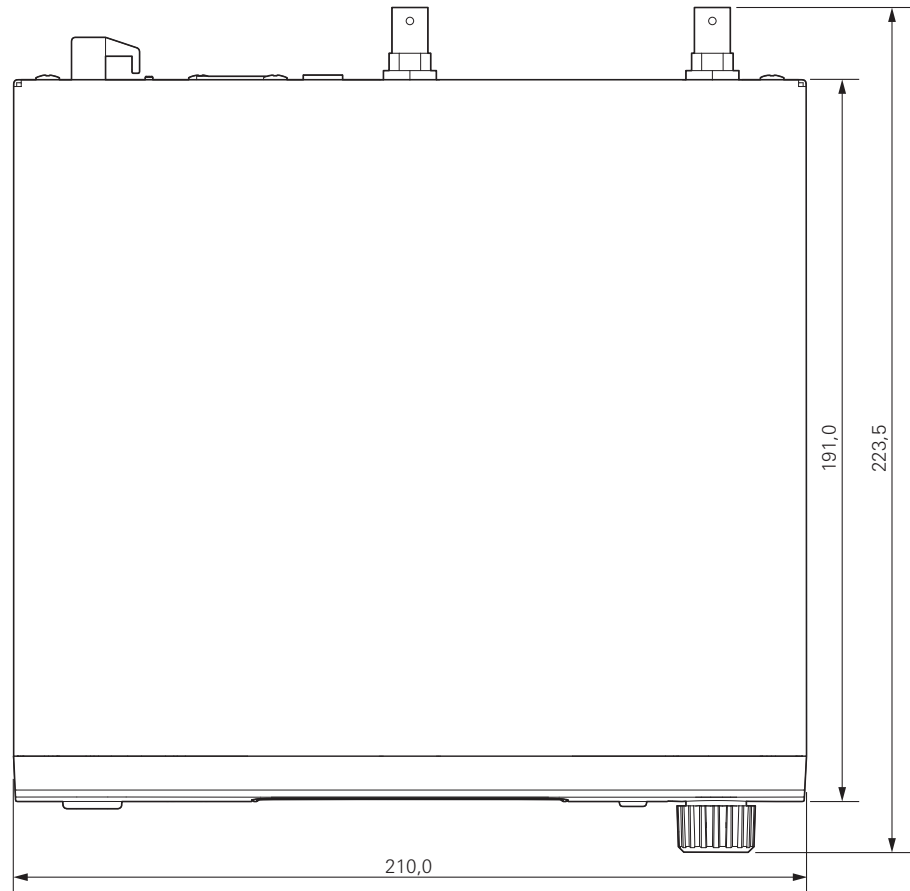
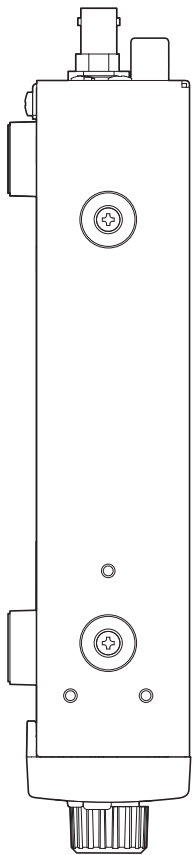
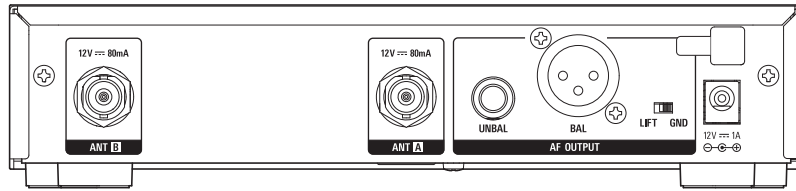

(Unidade: mm)

Dimensões

ATW-T3201 / ATW-T3201a

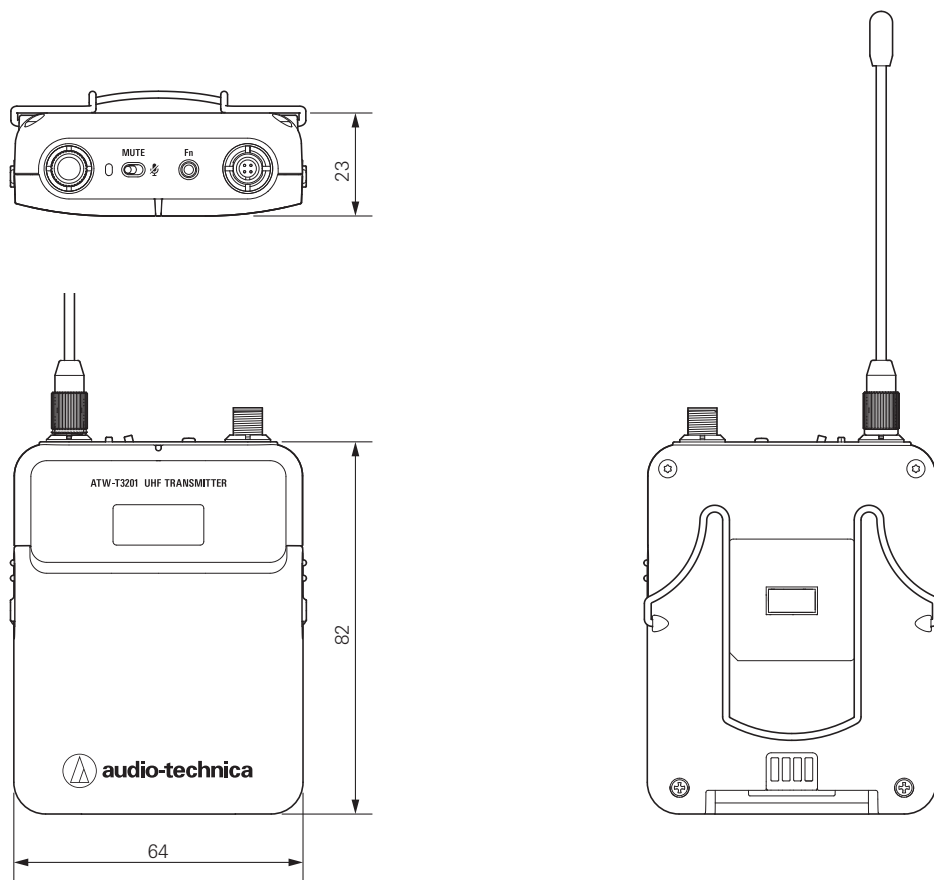

(Unidade: mm)

ATW-T3202 / ATW-T3202a

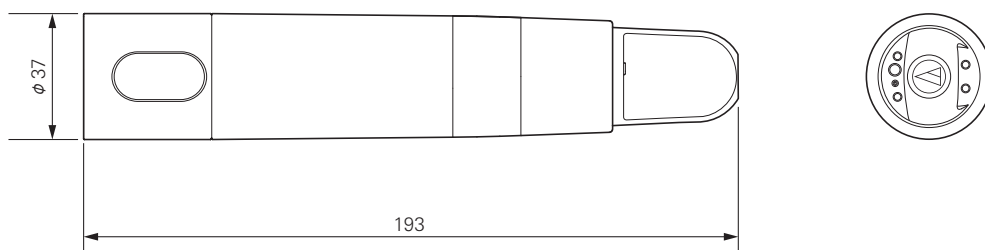

(Unidade: mm)

Especificações

Especificações gerais do sistema

Frequências de operação ^{*1}	Faixa de frequência	Número de frequências
Banda DE2:	470.125 a 529.975 MHz	2.395
Banda EE1:	530.000 a 589.975 MHz	2.400
Banda EF1:	590.000 a 649.975 MHz	2.400
Banda FG1:	650.000 a 699.875 MHz	1.996
Banda GG1:	727,100 a 786,900 MHz	2.393
Banda GH2:	794,100 a 805,900 MHz	473
Banda HH2:	821,100 a 831,900 MHz, 863,100 a 864,900 MHz	506
Banda JJ1:	925,100 a 937,400 MHz	493
Salto mínimo de frequência	25 kHz	
Modo de modulação	FM	
Desvio máximo	ATW-T3201 / ATW-T3201a: ± 38 kHz (THD:10%) ATW-T3202 / ATW-T3202a: ± 36 kHz (THD:10%)	
Faixa dinâmica	ATW-T3201 / ATW-T3201a Entrada de mic: 115 dB ou superior (curva A), normalmente ATW-T3202 / ATW-T3202a: 115 dB ou superior (curva A), normalmente	
Distorção harmônica total	1,0% ou inferior (a 1 kHz, $\pm 17,5$ kHz de desvio)	
Faixa de operação ^{*2}	100 m	
Resposta de frequência ^{*3}	ATW-T3201 / ATW-T3201a: 31 Hz a 15.500 Hz ATW-T3202 / ATW-T3202a: 25 Hz a 16.700 Hz	
Uso simultâneo máximo (recomendado) ^{*4}	40 canais por banda ^{*5}	

*1 Observe que algumas faixas de frequência podem não estar disponíveis no seu território ou podem ter limitações de largura de banda de sintonização/potência de transmissão devido à regulamentação local.

*2 Ambiente de faixa aberta sem sinais de interferência.

*3 A resposta de frequência depende do elemento do microfone conectado.

*4 Para receber assistência com operação multifaixa ou para outros problemas de coordenação de frequência, entre em contato com o revendedor local da Audio-Technica.

*5 Depende da região e da faixa

ATW-R3210

Sistema receptor	Diversidade real
Rejeição de imagem	60 dB nominal
Sensibilidade de RF	20 dBuV a 60 dBA razão S/N (terminação de 50 ohms)
Nível máximo de saída	XLR, balanceado, +14 dBV 6,3 mm, não balanceado, +8 dBV
Entrada da antena	Tipo BNC, 50 ohms
Alimentação da antena	12 V CC, 160 mA (combinados)
Fonte de alimentação	Fonte de alimentação chaveada de 100 a 240 V CA (50/60 Hz) a 12 V CC 1 A (central positivo)
Faixa de temperatura de operação	-5 °C a +45 °C
Dimensões	210,0 mm x 191,0 mm x 43,4 mm (L x P x A)
Peso (sem acessórios)	1.100 g
Acessórios incluídos	Suporte para rack (grande e pequeno), conjunto de parafusos para montagem em rack, duas antenas UHF flexíveis, adaptador CA (depende do país)

Especificações

ATW-T3201 / ATW-T3201a

Potência de saída de RF	Alta: 30 mW, Baixa: 10 mW (comutável) com 50 ohms	
Emissões espúrias	De acordo com a regulamentação federal e nacional	
Conexão de entrada	Quatro conectores com trava por pino	
	Pino 1: TERRA Pino 3: ENTRADA DE MIC	Pino 2: ENTRADA DE INSTRUMENTO Pino 4: POLARIZAÇÃO CC +5 V
Passa-altas (roll-off de baixa frequência)	125 Hz, 12 dB/oitava	
Pilhas	Duas pilhas AA de 1,5 V, não incluídas	
Vida útil das pilhas*	Alta: 8 horas (alcalinas) Alta: 9 horas (Ni-MH 1.900 mAh)	Baixa: 9 horas (alcalinas) Baixa: 9,5 horas (Ni-MH 1.900 mAh)
Dimensões	64 mm x 82 mm x 23 mm (L x P x A)	
Peso (sem pilhas)	102 g	
Faixa de temperatura de operação	-5 °C a +45 °C	

* Dependendo do tipo de pilhas, do uso e das condições ambientais.

ATW-T3202 / ATW-T3202a

Potência de saída de RF	Alta: 30 mW, Baixa: 10 mW (comutável) com 50 ohms	
Emissões espúrias	De acordo com a regulamentação federal e nacional	
Cápsula de microfone	Fio de rosca comutável padrão do setor	
Passa-altas (roll-off de baixa frequência)	150 Hz, 6 dB/oitava	
Pilhas	Duas pilhas AA de 1,5 V, não incluídas	
Vida útil das pilhas*	Alta: 8 horas (alcalinas) Alta: 9 horas (Ni-MH)	Baixa: 9 horas (alcalinas) Baixa: 9,5 horas (Ni-MH)
Dimensões	ATW-T3202 / ATW-T3202a (sem cápsula): 193 mm de comprimento, 37 mm de diâmetro máximo ATW-T3202/C510, ATW-T3202a/C510: 265 mm de comprimento, 54 mm de diâmetro máximo ATW-T3202/C710, ATW-T3202a/C710: 271 mm de comprimento, 50 mm de diâmetro máximo	
Peso (sem pilhas)	ATW-T3202 / ATW-T3202a (sem cápsula): 200 g ATW-T3202/C510, ATW-T3202a/C510: 330 g ATW-T3202/C710, ATW-T3202a/C710: 314 g	
Faixa de temperatura de operação	-5 °C a +45 °C	
Acessórios incluídos	Grampo AT8456a Quiet-Flex™ (5/8"-27 macho para adaptador de rosca fêmea de 3/8"-16)	

* Dependendo do tipo de pilhas, do uso e das condições ambientais.

Para fins de aprimoramento, o produto pode ser modificado sem aviso.

Audio-Technica Corporation

2-46-1 Nishi-naruse, Machida, Tokyo 194-8666, Japan
www.audio-technica.com

©2023 Audio-Technica Corporation

Global Support Contact: www.at-globalsupport.com

232416960-07-03 ver.1 2018.08.01
ver.3 2023.02.15