



Serie 3000

Manual de usuario Sistemas inalámbricos UHF

ATW-R3210N

Receptor

ATW-T3201

Transmisor de petaca

ATW-T3202

Transmisor de mano

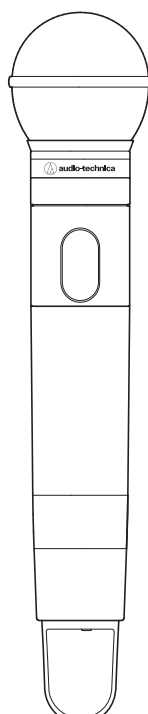
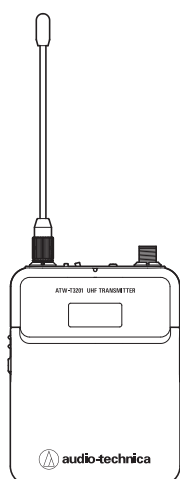
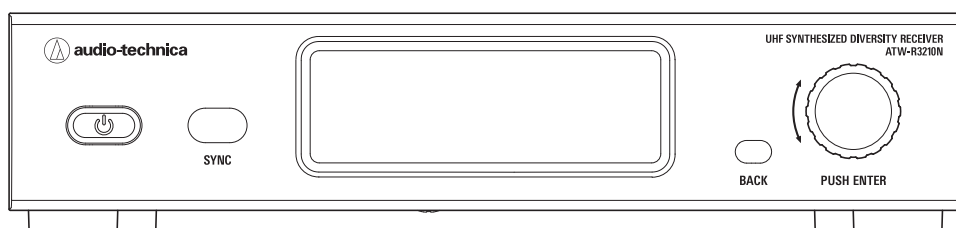

Contenido

Introducción	2	Hacer conexiones (conexiones básicas)	27
Información importante	2	Conseguir una recepción estable	28
Notas sobre el uso	3	Montaje en rack del receptor	28
Mantenimiento	3	Solución de problemas	29
Nombres de los componentes y funciones	4	ATW-R3210N.....	29
ATW-R3210N.....	4	ATW-T3201/ATW-T3202.....	29
ATW-T3201	6	Dimensiones	30
ATW-T3202	7	ATW-R3210N.....	30
Cómo insertar las pilas	8	ATW-T3201	31
ATW-T3201	8	ATW-T3202	31
ATW-T3202	8	Especificaciones	32
Cómo colocar y retirar la cápsula del micrófono intercambiable (solo para el modelo ATW-T3202)	9	Especificaciones generales del sistema.....	32
Cómo colocarla	9	ATW-R3210N.....	32
Cómo retirarla	9	ATW-T3201	32
Cómo leer la pantalla	10	ATW-T3202	33
ATW-R3210N.....	10		
ATW-T3201/ATW-T3202.....	12		
Red	13		
¿Qué es Wireless Manager?	13		
Cómo utilizar el equipo	14		
Funcionamiento básico.....	14		
Utilizar la función IR SYNC	14		
Ajustes	15		
ATW-R3210N.....	15		
ATW-T3201/ATW-T3202.....	15		
Configurar el modelo ATW-R3210N	16		
Lista de elementos de ajuste	16		
Configurar la frecuencia de funcionamiento	16		
Configurar el nombre del canal (receptor).....	16		
Configurar el nivel de la salida de audio.....	17		
Explorar canales abiertos.....	17		
Configurar los transmisores a través de la función IR SYNC	17		
Configurar el nivel de atenuación	18		
Configurar las funciones relacionadas con el sistema	18		
Configurar la red	21		
Configurar los modelos ATW-T3201/ATW-T3202	23		
Lista de elementos de ajuste	23		
Configurar la frecuencia de transmisión.....	23		
Configurar el nombre del canal (transmisor)	23		
Ajustar la ganancia	24		
Ajustar la potencia de RF.....	24		
Configurar el HPF (filtro pasa altos).....	24		
Configurar el bloqueo	24		
Configurar la función del botón de función.....	24		
Configurar el modo de silenciamiento (solo para el modelo ATW-T3201) ..	25		
Configurar las funciones relacionadas con el sistema	25		
Cómo colocar el transmisor (ATW-T3201)	27		

Introducción

Le agradecemos la compra de este producto de Audio-Technica.

Antes de utilizarlo, lea este manual de usuario para asegurarse de que lo utilizará correctamente. Conserve este manual para consultarlo en un futuro.

Información importante

Advertencia:

- Para evitar el riesgo de que se produzca un incendio o una descarga eléctrica, no exponga la unidad a la lluvia ni a la humedad.

Precaución:

- No deje que la unidad quede expuesta a goteos o salpicaduras.
- Para evitar que se produzcan descargas eléctricas, no abra la caja de la unidad.
- Dirijase sólo a personal cualificado para reparar la unidad.
- No exponga este aparato al calor excesivo, por ejemplo, generado por la luz solar, el fuego u otras fuentes de calor similares.
- No someta este aparato a golpes fuertes.
- Este aparato debe situarse lo bastante cerca de la toma de corriente de CA como para poder acceder fácilmente al adaptador de CA en cualquier momento.
- En caso de emergencia, desconecte inmediatamente el adaptador de CA.
- No coloque sobre la unidad ningún objeto que contenga líquido, por ejemplo, un florero.
- Para evitar que se produzcan incendios, no coloque sobre la unidad fuentes de llamas vivas (como velas encendidas).
- No instale la unidad en un lugar cerrado como una librería o mobiliario similar.
- Instale este aparato únicamente en lugares con buena ventilación.
- La etiqueta de clasificación se encuentra en la base del aparato.

Advertencia sobre las pilas:

- Mantenga las pilas fuera del alcance de los niños.
- Observe las marcas para insertar las pilas con la polaridad correcta.
- No exponga las pilas al calor excesivo, por ejemplo, generado por la luz solar, el fuego o similares.
- Tenga siempre en cuenta las cuestiones medioambientales y siga la normativa local para desechar las pilas.
- Retire las pilas agotadas de inmediato.
- Existe riesgo de explosión si las pilas se sustituyen de forma incorrecta. Sustituya las pilas únicamente por otras del mismo tipo o equivalente.
- Utilice únicamente pilas alcalinas LR06(AA) o de Ni-MH desechables.
- No utilice pilas antiguas y nuevas al mismo tiempo.
- No utilice pilas de otro tipo o modelo.
- No utilice pilas con fugas. Si se produce una fuga en una pila, evite el contacto con la piel. En caso de contacto, lave inmediatamente la zona afectada con agua y jabón.
- Si la fuga de la pila entra en contacto con los ojos, aclárelos inmediatamente con agua y acuda a un médico.

Para clientes en EE. UU.

Aviso de la FCC

Advertencia:

Este dispositivo cumple con la sección 15 de las Reglas de la FCC. El funcionamiento está sujeto a las dos condiciones siguientes: (1) Este dispositivo no debe provocar interferencias dañinas, y (2) este dispositivo debe aceptar todas las interferencias recibidas, incluidas aquellas que pudieran provocar un funcionamiento no deseado.

Precaución:

Tenga en cuenta que los cambios o modificaciones no autorizados de forma expresa en este manual pueden anular la autorización de uso del equipo.

Nota: Este equipo ha sido sometido a pruebas y se ha constatado que cumple con los límites de un dispositivo digital de Clase B según lo expuesto en la sección 15 de las Reglas de la FCC. Estos límites están diseñados para proporcionar una protección razonable contra interferencias dañinas en una instalación residencial. Este equipo genera, utiliza y puede irradiar energía de radiofrecuencia y, si no se instala y utiliza según las instrucciones, puede provocar interferencias dañinas para las comunicaciones de radio. Sin embargo, no hay garantía de que no se produzcan interferencias en una instalación particular. Si este equipo provoca interferencias dañinas para la recepción de la señal de radio o televisión, situación que puede determinarse apagando y encendiendo el equipo, se recomienda al usuario que intente corregir la interferencia adoptando una o más de las siguientes medidas:

- Reoriente la antena receptora o cámbiela de lugar.
- Aumente la separación entre el equipo y el aparato receptor.
- Conecte el equipo a una toma de corriente de un circuito distinto al que está conectado el receptor.
- Solicite ayuda al distribuidor o a un técnico de radio o televisión especializado.

Contacto:

Empresa responsable: Audio-Technica U.S., Inc.
Dirección: 1221 Commerce Drive, Stow, Ohio 44224, EE. UU.
Tel.: 330-686-2600

Para clientes de Canadá

Declaración del Ministerio de Industria

CAN RSS-Gen/CNR-Gen

Este dispositivo cumple la norma INDUSTRY CANADA R.S.S. 210. El funcionamiento está sujeto a las siguientes condiciones: (1) Este dispositivo no debe provocar interferencias nocivas y (2) este dispositivo debe aceptar cualquier interferencia recibida, incluyendo interferencias que pudieran provocar un funcionamiento indeseado.

Este dispositivo cumple los límites de exposición a la radiación RSS-102 establecidos para entornos no controlados.

Notas sobre el uso

- Lea el manual de usuario de cualquier micrófono o cable que conecte al producto.
- Desconecte el adaptador de CA de la toma de corriente cuando no esté utilizando este producto.
- Desactive este producto antes de conectar o desconectar los cables.
- Si utiliza el producto cerca de una antena de radio o televisión, puede generarse ruido no deseado en dichos aparatos. En este caso, aleje el producto del dispositivo.
- No pueden utilizarse simultáneamente dos ondas de la misma frecuencia.
- Tenga en cuenta el ruido de las interferencias causado por el entorno circundante de la onda de radio y el uso de varios sistemas.
- Los sistemas inalámbricos pueden verse afectados por el ruido de las chispas de los vehículos, atenuadores de aparatos de iluminación, ordenadores, aparatos de automatización de oficinas e instrumentos musicales electrónicos. Coloque y utilice el producto donde sea menos probable que se vea afectado por los anteriores elementos.
- Utilice este producto en combinación con los componentes especificados por nuestra empresa.
- Utilice una LAN de uso general que cumpla la norma Ethernet (se recomienda CAT5e o superior, con apantallamiento).
- Desconecte el cable LAN cuando no utilice la red.
- Compruebe que el cable conectado esté completamente enchufado en el producto.
- Cuando conecte el producto a un mezclador, desactive la fuente de alimentación phantom.
- Si utiliza el producto cerca de un dispositivo electrónico o de comunicaciones (como un teléfono móvil), el producto puede generar un ruido no deseado. En este caso, aleje el producto del dispositivo.
- Cuando configure el producto, compruebe que no haya obstáculos entre el transmisor y el receptor que puedan obstaculizar la señal.
- Para evitar que las pilas se gasten, desactive el transmisor cuando no lo esté utilizando.
- Con el tiempo, puede producirse decoloración debido a los rayos ultravioleta (especialmente la luz solar directa) y a la fricción.
- Está legalmente prohibido desmontar y modificar este producto. Además, este producto está fabricado con tanta precisión que al desmontarlo podría producirse una descarga eléctrica, una avería o un incendio. Nunca desmonte este producto.

Utilizar varios sistemas inalámbricos

- Si utiliza más de un dispositivo al mismo tiempo, utilícelos en el mismo grupo.
- Si utiliza varias unidades simultáneamente, mantenga unas distancias mínimas de 1 metro entre cada transmisor y de 3 metros entre los transmisores y las antenas de los receptores.
- Si utiliza varias unidades, active los transmisores uno a uno, comprobando que no se produzcan ruidos no deseados.
- Si se produce un acoplamiento (un pitido o un chirrido) durante el uso, reduzca el volumen de salida del mezclador/amplificador conectado.

Mantenimiento

- Si el producto se mancha o se cubre de polvo, desconecte el enchufe de alimentación antes de limpiarlo con un paño seco y suave.
- No utilice gasolina, disolvente ni limpiador de contactos eléctricos, etc. Estos productos pueden deformar o dañar el producto, o causar errores de funcionamiento.

Nombres de los componentes y funciones

ATW-R3210N

Panel frontal

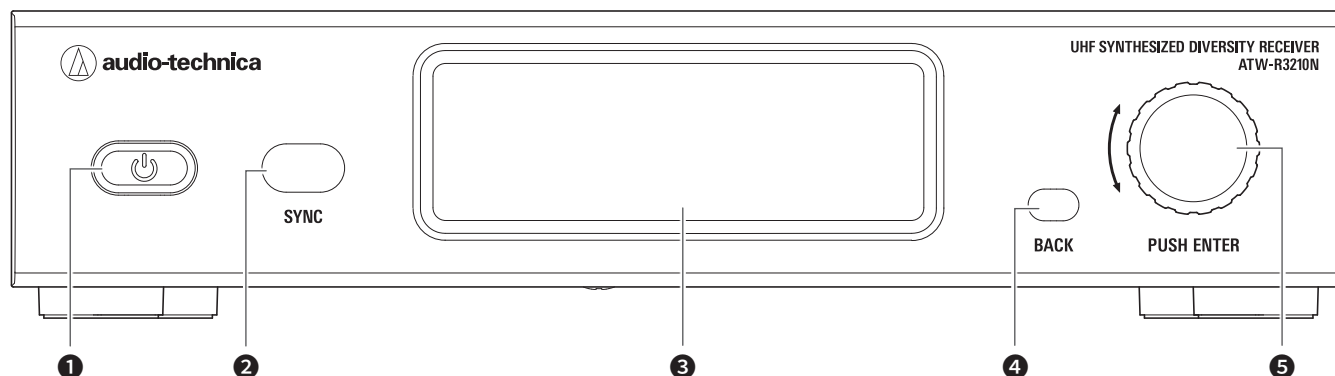

- 1** Botón de encendido()
Activa o desactiva el receptor.
- 2** Ventana de sincronización IR
Se utiliza para la sincronización IR SYNC con el transmisor (ATW-T3201, ATW-T3202).
- 3** Pantalla
Muestra el estado del receptor y los menús de configuración.
- 4** Botón BACK
Púlselo para retroceder una pantalla.
Si se mantiene pulsado, vuelve a la pantalla principal.
- 5** Mando de control
Cuando se gira el mando, cambia la pantalla.
Cuando se pulsa el mando, se muestra el menú de configuración. Gire el mando para seleccionar un ajuste y púlselo para confirmar.
Si mantiene pulsado el mando, se inicia QUICK SYNC.

Nombres de los componentes y funciones

Panel posterior

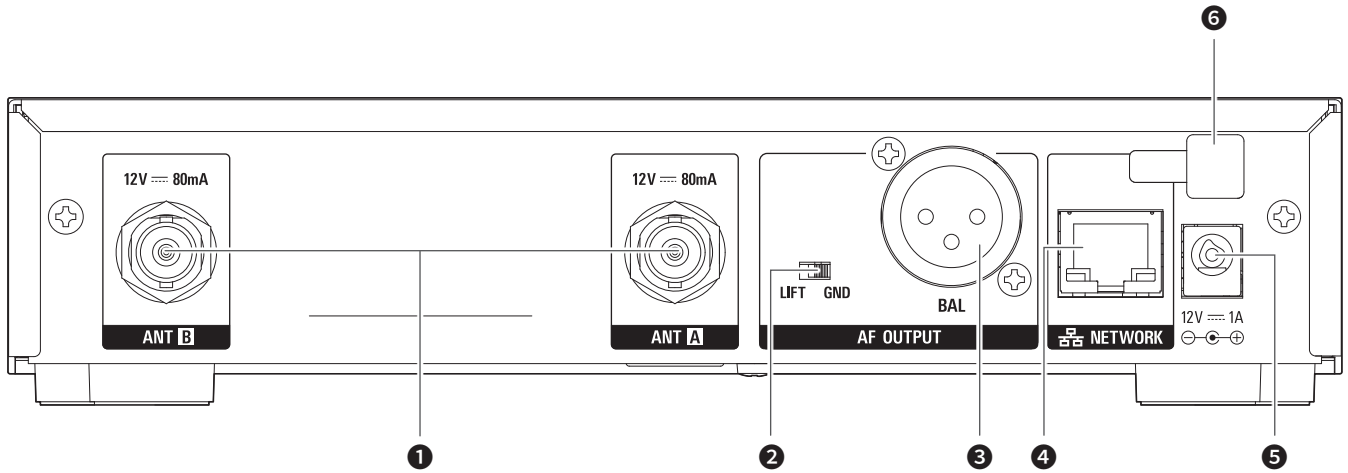

1 Conector de entrada de la antena

Cada conector suministra 12 V CC a una antena conectada.

También pueden conectarse otros accesorios compatibles (se venden por separado).

2 Interruptor de tierra flotante

Este interruptor aísla la patilla GND de la salida balanceada/no balanceada del suelo.

Normalmente debe estar en la posición GND, pero si se generan zumbidos debido a un bucle de masa, colóquelo en la posición LIFT.

3 Conector de salida balanceada

(XLR macho de 3 patillas)

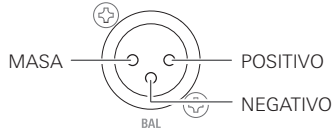

4 Interfaz de red

Si se conecta a un PC a través de Ethernet, podrá utilizar el PC para monitorización y control.

LAN: 100Base-TX

5 Terminal de la entrada de CC

Realice la conexión del conector de CC desde el adaptador de CA incluido.

6 Gancho del cable del adaptador de CA

Cuelgue el cable de alimentación del adaptador de CA para evitar que se suelte accidentalmente.

Nombres de los componentes y funciones

ATW-T3201

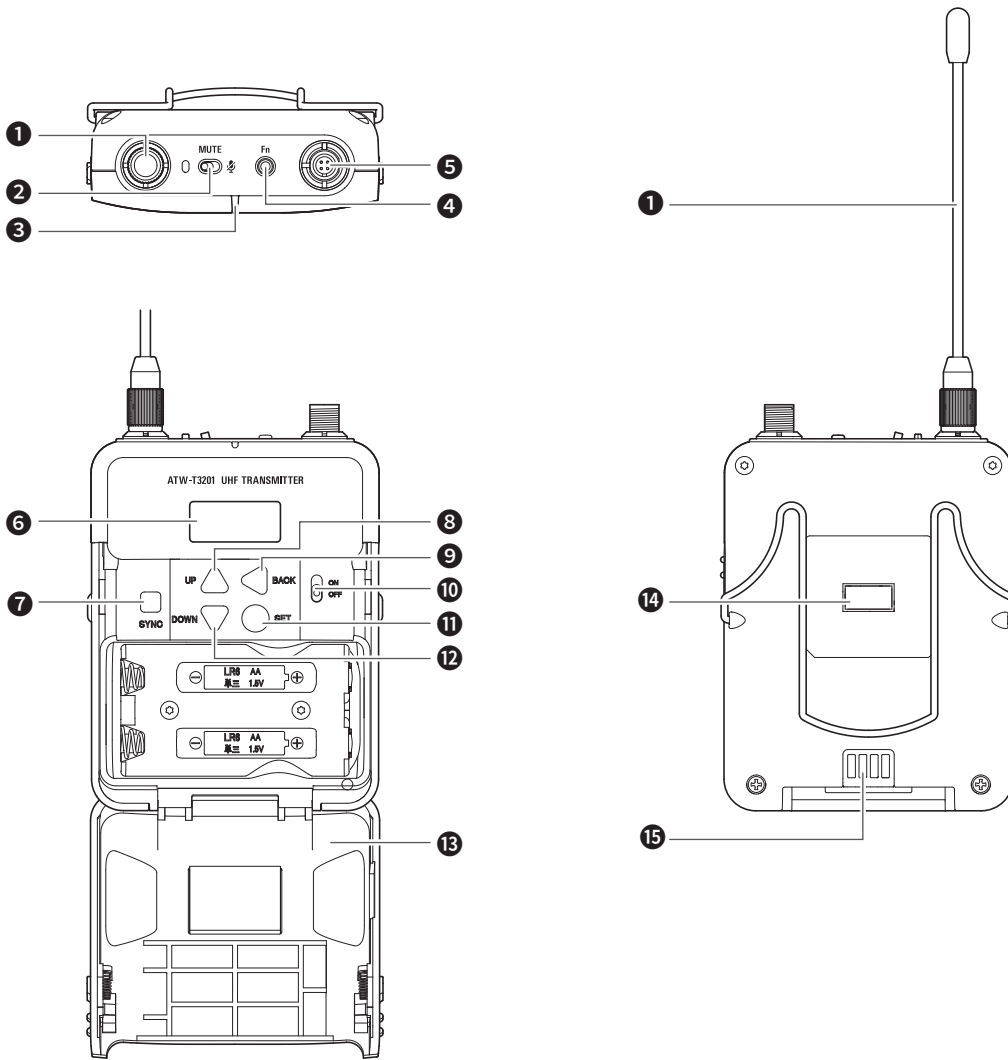

1 Antena de transmisión

2 Interruptor MUTE

Activa y desactiva el silenciamiento del audio.

3 Indicador

LED que muestra el estado del transmisor.

Cuando el equipo está activado: Verde fijo

Cuando el transmisor está silenciado: Rojo fijo

4 Botón de función

Púlselo brevemente para volver a encender la pantalla si se ha apagado. Cuando se configura la función, se realiza la operación preseleccionada.

5 Conector de entrada

Conecte un micrófono, un micrófono de diadema, un cable de guitarra, etc.

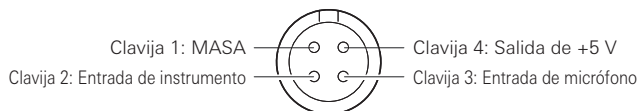

6 Pantalla

Muestra el estado actual.

Si no se pulsa ningún botón durante 30 segundos, la pantalla se apagará.

7 Botón SYNC

Se utiliza para la función IR SYNC con el receptor (ATW-R3210N).

8 Botón UP

Se utiliza para seleccionar varios ajustes.

9 Botón BACK

Púlselo para volver a la pantalla anterior.

Si se mantiene pulsado, vuelve a la pantalla principal.

10 Interruptor de alimentación

Se utiliza para activar o desactivar el equipo.

11 Botón SET

Púlselo para confirmar una selección.

12 Botón DOWN

Se utiliza para seleccionar varios ajustes.

13 Cubierta de la pila

14 Ventana de sincronización IR

Se utiliza para la función IR SYNC con el receptor (ATW-R3210N).

15 Terminal de carga

Nombres de los componentes y funciones

ATW-T3202

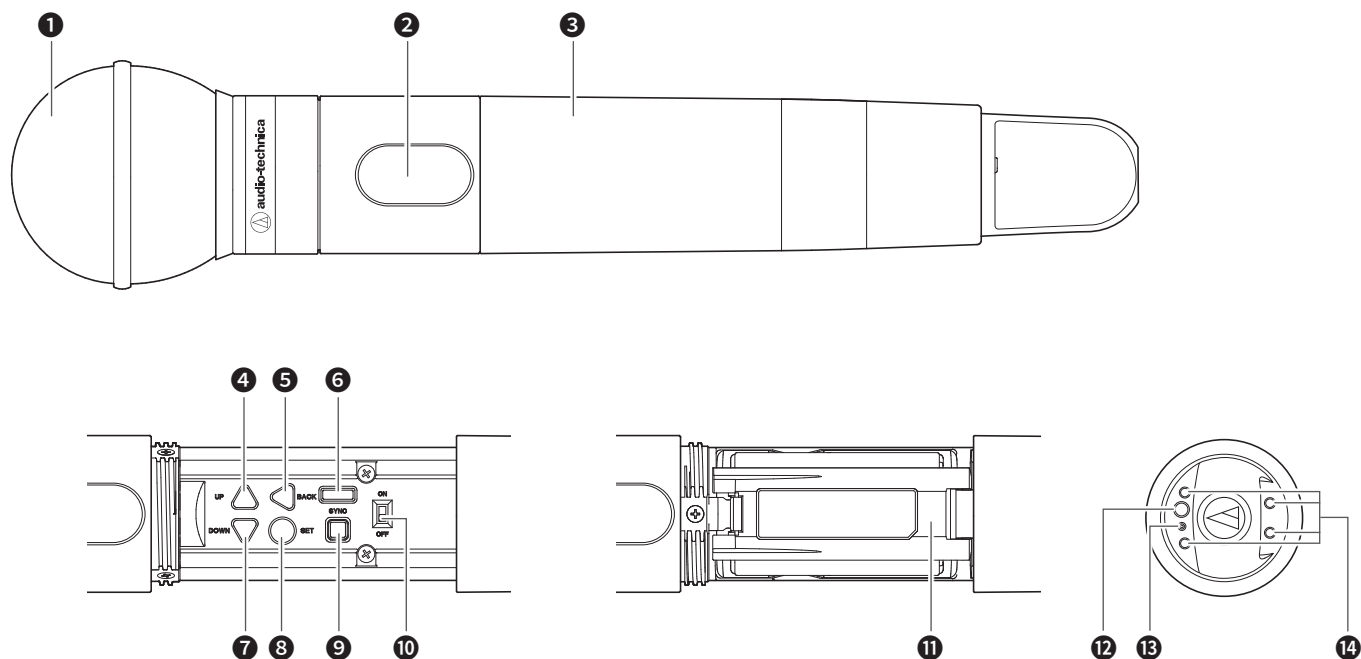

- 1** Cápsula del micrófono intercambiable
- 2** Pantalla
Muestra el estado actual.
Si no se pulsa ningún botón durante 30 segundos, la pantalla se apagará.
- 3** Empuñadura
- 4** Botón UP
Se utiliza para seleccionar varios ajustes.
- 5** Botón BACK
Púlselo para volver a la pantalla anterior.
Si se mantiene pulsado, vuelve a la pantalla principal.
- 6** Ventana de sincronización IR
Se utiliza para la función IR SYNC con el receptor (ATW-R3210N).
- 7** Botón DOWN
Se utiliza para seleccionar varios ajustes.
- 8** Botón SET
Púlselo para confirmar una selección.
- 9** Botón SYNC
Se utiliza para la función IR SYNC con el receptor (ATW-R3210N).
- 10** Interruptor de alimentación
Se utiliza para activar o desactivar el equipo.
- 11** Cubierta de la pila
- 12** Botón de función
Púlselo brevemente para volver a encender la pantalla si se ha apagado. Cuando se configura la función, se realiza la operación preseleccionada.
- 13** Indicador
LED que muestra el estado del transmisor.
Cuando el equipo está activado: Verde fijo
Cuando el transmisor está silenciado: Rojo fijo
- 14** Terminal de carga

Cómo insertar las pilas

ATW-T3201

1. Deslice hacia abajo los pestillos de la cubierta de la pila.

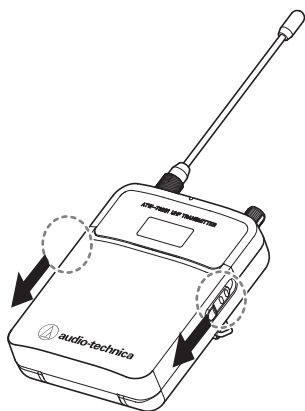

2. Abra la cubierta de la pila mientras desliza los pestillos.

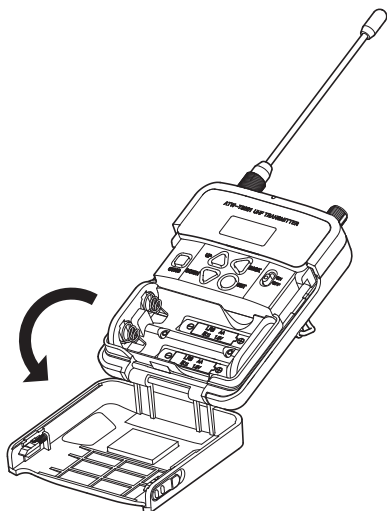

3. Inserte las pilas de acuerdo con las marcas más (+) y menos (-) que se encuentran en el interior del compartimento de la pila.

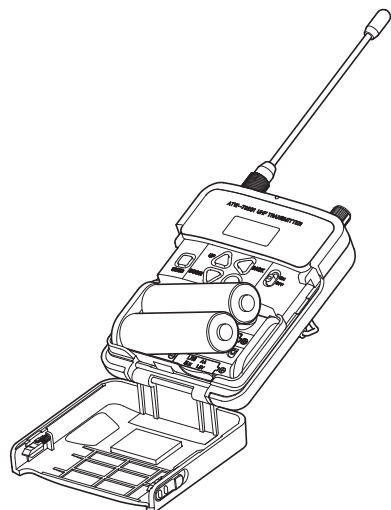

ATW-T3202

1. Gire la empuñadura del compartimento de la pila.

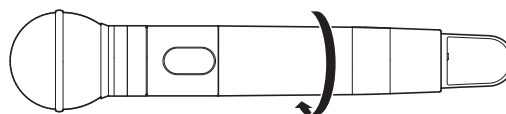

2. Abra la cubierta de la pila.

- Coloque un dedo sobre el gancho de la cubierta de la pila y tire de él para abrirla.

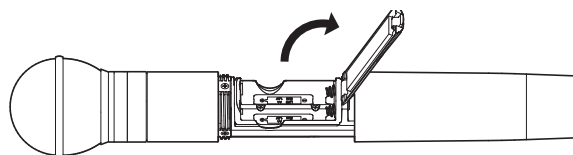

3. Inserte las pilas de acuerdo con las marcas más (+) y menos (-) que se encuentran en el interior del compartimento de la pila.

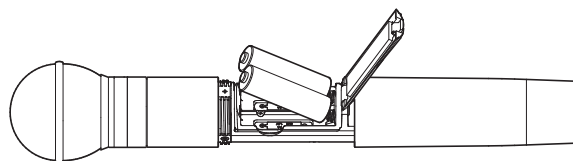

Cómo colocar y retirar la cápsula del micrófono intercambiable (solo para el modelo ATW-T3202)

Cómo colocarla

1. Fije la cápsula del micrófono al cuerpo del transmisor.

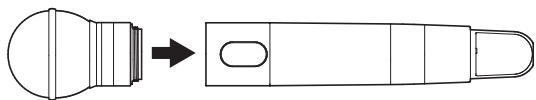

2. Gire la cápsula del micrófono hacia la derecha para apretarla.

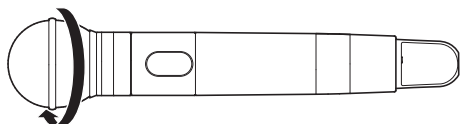

Cómo retirarla

1. Gire la cápsula del micrófono hacia la izquierda para aflojarla.

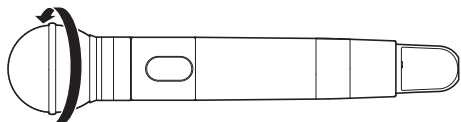

2. Retire la cápsula del micrófono de la carcasa del transmisor.

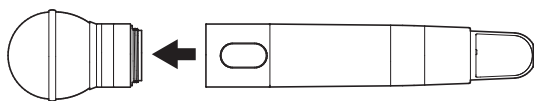

- No toque directamente ni arañe la superficie de conexión.
- Compruebe que haya desactivado el transmisor antes de colocar/retirar la cápsula del micrófono.
- No coloque la cápsula del micrófono por la fuerza. Si lo hiciera, podría dañar el transmisor o la cápsula del micrófono.

Cómo leer la pantalla

ATW-R3210N

Pantalla principal

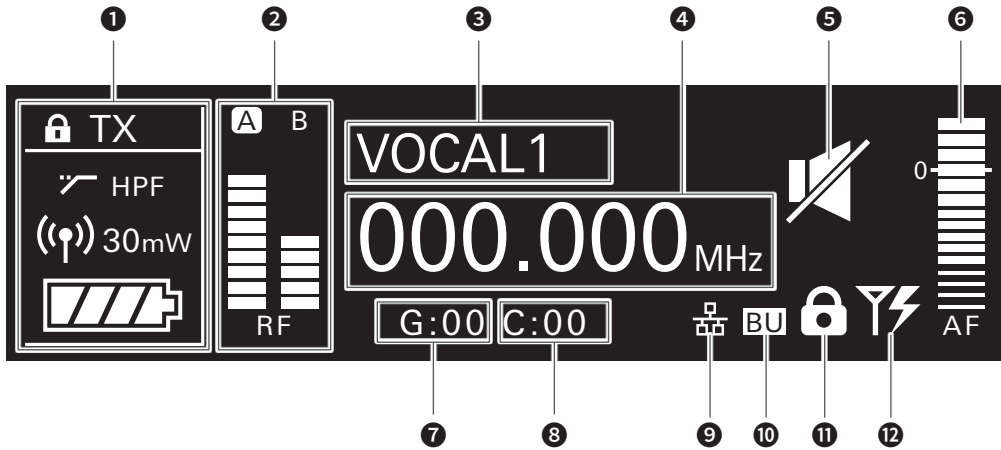

1 Área de visualización de información del transmisor

Se muestra información acerca del transmisor conectado. Consulte la sección "Área de visualización de información del transmisor" (p. 10) para ver las visualizaciones en pantalla.

2 Indicador del nivel de RF

Muestra la intensidad de la recepción de RF para las antenas A y B.

3 Pantalla del nombre

Muestra el nombre especificado.

4 Indicador de frecuencia

Muestra la frecuencia seleccionada.

5 Indicador de silenciamiento del receptor

Cuando el receptor está silenciado aparece un icono de altavoz atravesado por una barra.

6 Indicador del nivel de AF

Muestra la fuerza de la señal de audio.

7 Indicador del grupo

8 Indicador del canal

9 Indicador de la red

Este icono aparece cuando el receptor está conectado a una red.

10 Indicador de la frecuencia de reserva

Se muestra el icono "BU" cuando el modo de frecuencia de reserva está activado.

11 Indicador de estado del bloqueo

12 Indicador de alimentación de la entrada de antena

El icono se muestra cuando la fuente de alimentación de la antena está activada.

Área de visualización de información del transmisor

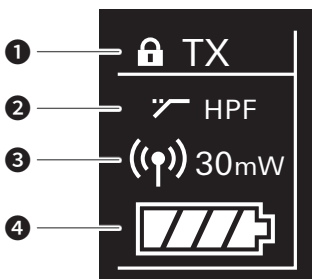

Normal

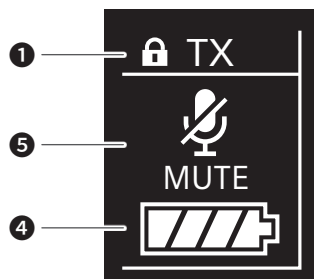

Silenciado

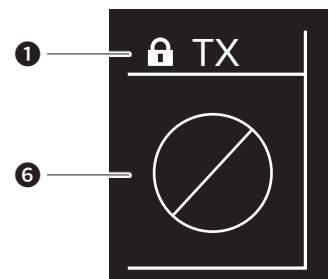

Sin comunicación

1 Indicador de estado del bloqueo

2 Indicador del filtro pasa altos

3 Indicador de potencia de RF

4 Indicador de carga de la pila

5 Indicador de silenciamiento del transmisor

Cuando el transmisor está silenciado, se muestra un micrófono cruzado por una barra inclinada.

6 Indicador de falta de comunicación del transmisor

Cómo leer la pantalla

Pantalla del sonómetro

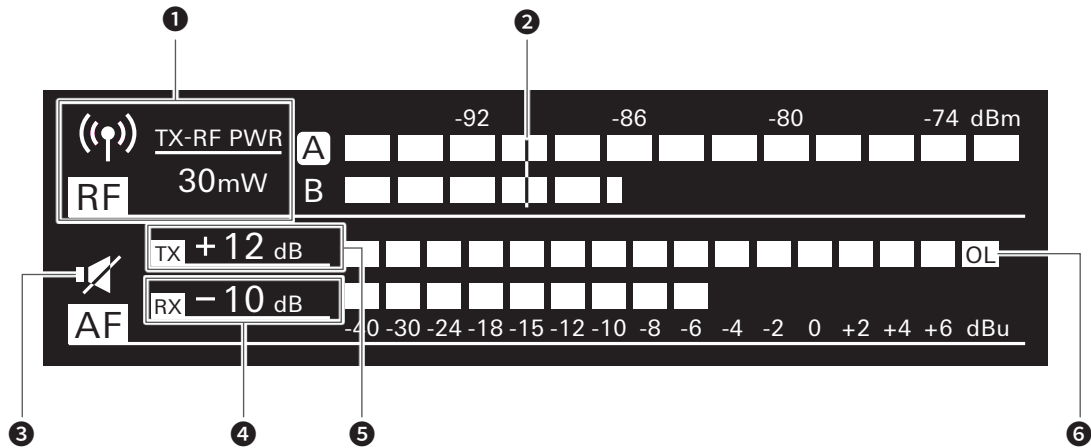

- 1** Indicador de potencia de RF (transmisor)
- 2** Marcador (cuando la función de retención mínima está activada)
Muestra el nivel mínimo al que se retiene la RF.
- 3** Indicador de silenciamiento
Cuando el transmisor está silenciado aparece un icono de altavoz atravesado por una barra.
- 4** Indicador de salida de audio (receptor)
- 5** Indicador de ganancia (transmisor)
- 6** Indicador de sobrecarga (entrada excesiva)

Función de retención mínima

Si pulsa el botón BACK en la pantalla del sonómetro, se activa la función de retención mínima y se muestra su marcador.

- El marcador indica el nivel más bajo de la señal de RF recibida desde el transmisor.
- El marcador no se mueve si el nivel de RF de entrada es más alto que la posición del marcador.
- Si la entrada del nivel de RF es menor que la posición del marcador, este se mueve al unísono con el nivel de RF.
- Para restablecer la posición del marcador, vuelva a pulsar el botón BACK.

Cambiar entre pantallas

La pantalla cambia cada vez que se gira el mando de control hacia la derecha o hacia la izquierda.

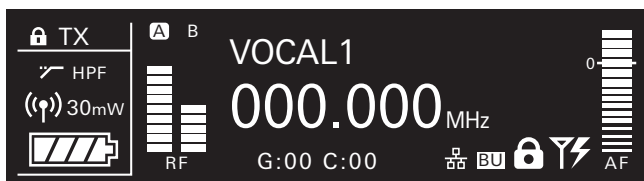

Pantalla principal

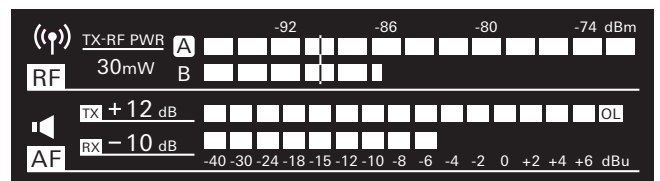

Pantalla del sonómetro

Cómo leer la pantalla

ATW-T3201/ATW-T3202

La pantalla principal se muestra cuando se activa el equipo. Si pulsa el botón UP/DOWN en la pantalla principal, cambiará la visualización en pantalla.

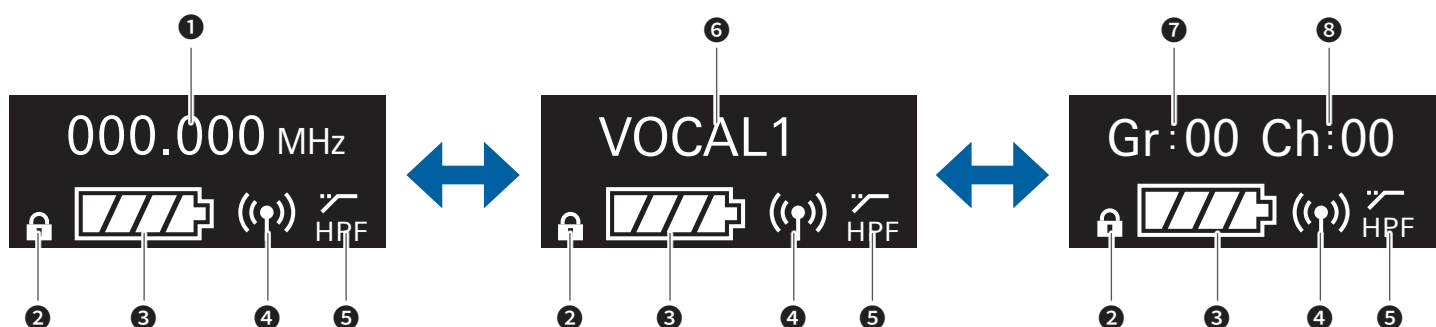

1 Indicador de frecuencia

Muestra la frecuencia seleccionada.

2 Indicador de estado del bloqueo

3 Indicador de carga de la pila

: 75 % o más de carga restante en la pila.

: Del 50 al 75 % de carga restante en la pila.

: Del 25 al 50 % de carga restante en la pila.

: 25 % o menos de carga restante en la pila.

(Parpadea): Sustituya las pilas.

4 Indicador de potencia de RF

: Potencia de RF alta (30 mW)

: Potencia de RF baja (10 mW)

: Potencia de RF desactivada

5 Indicador del filtro pasa altos

6 Pantalla del nombre

Muestra el nombre especificado.

7 Indicador del grupo

8 Indicador del canal

Red

Mediante la conexión de un receptor a un PC/Mac con Windows, puede supervisar y controlar el estado de los receptores y los transmisores mediante una aplicación dedicada, Wireless Manager.

¿Qué es Wireless Manager?

Wireless Manager es un software que admite la configuración, el control y la supervisión de dispositivos inalámbricos compatibles de Audio-Technica. Permite al usuario configurar los ajustes en la pestaña Device List, la planificación de RF en la pestaña Frequency Coordination y realizar un seguimiento de los niveles críticos del sistema y de las alertas en la pestaña de Monitor. Si tiene conexión a un receptor compatible, puede explorar el entorno de RF, monitorizar los dispositivos conectados y ver el registro del sistema.

- Lea el manual de usuario de cualquier dispositivo que utilice con este software.
- Antes de utilizar Wireless Manager, actualice los ajustes de red como se describe en “Configurar la red” (p. 21).

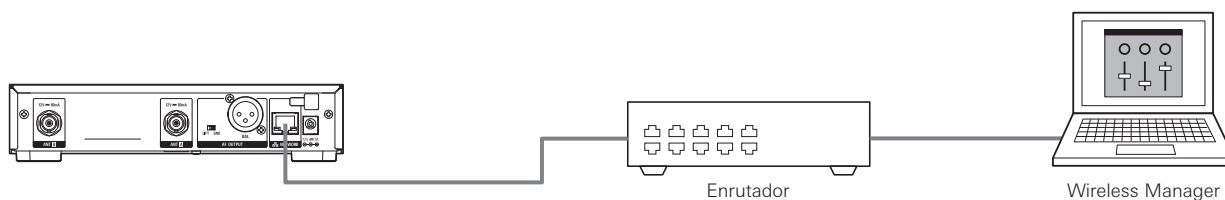

Cómo utilizar el equipo

Funcionamiento básico

1. Active el botón de encendido del receptor (ATW-R3210N).
 - La pantalla se ilumina y se muestra la pantalla principal.

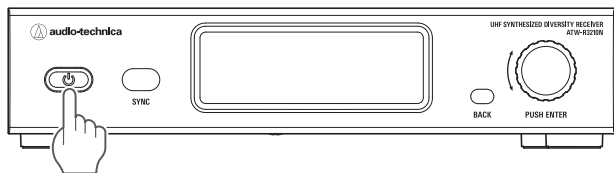

2. Seleccione la frecuencia de funcionamiento.
3. Active el interruptor de alimentación del transmisor (ATW-T3201/ATW-T3202).
 - El indicador se enciende y se muestra la pantalla principal.

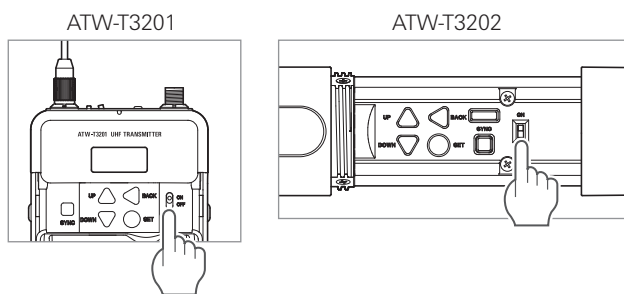

4. Seleccione la frecuencia de transmisión.
5. Compruebe el indicador de nivel de RF en el receptor.
 - Compruebe que la antena A o B se encienda.
6. Hable por el micrófono.
 - Compruebe que el indicador de nivel de AF se ilumine en el receptor.

- Mantenga pulsado el botón DOWN del transmisor mientras pulsa el interruptor de alimentación para activar el producto con la salida RF en estado OFF (modo RF OFF).

Utilizar la función IR SYNC

Esta función le permite definir ajustes en el receptor que se han especificado para el transmisor.

1. Cuando se inicia IR SYNC en el receptor, aparece la pantalla "Communication in standby".
2. Coloque las ventanas de sincronización IR del receptor y del transmisor de modo que estén encaradas entre sí.

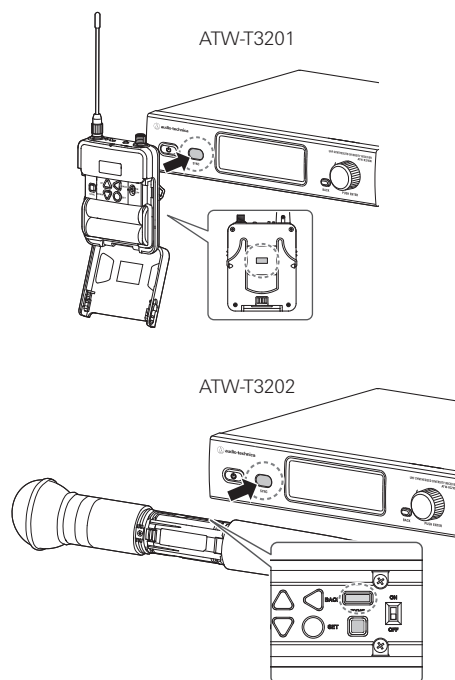

3. Pulse el botón SYNC en el transmisor.
 - Espere unos segundos hasta que se establezca la comunicación.
4. Una vez completada la SYNC, se visualiza la pantalla de "completed".
 - Los ajustes definidos en el receptor se sincronizan automáticamente en el transmisor.
 - Si se produce un error en el proceso de SYNC, aparece una pantalla de error y vuelve a mostrarse la pantalla de menús. Compruebe las ventanas de la función IR SYNC del receptor y del transmisor y vuelva a realizar la SYNC.
 - Para cancelar el proceso de SYNC, pulse el botón BACK en el receptor. Volverá a la pantalla anterior.

Utilizar QUICK SYNC

El atajo SYNC permite acceder fácilmente a la pantalla de ajustes, donde se pueden configurar los ajustes del transmisor desde el receptor.

1. Mantenga pulsado el mando de control en la pantalla principal durante unos 2 segundos.
2. Aparece la pantalla de ajustes "TX SYNC".
 - Consulte "Configurar los transmisores a través de la función IR SYNC" (p. 17) para los siguientes pasos.

Ajustes

La pantalla de menús mostrada en la pantalla permite definir distintos ajustes.

ATW-R3210N

1. Pulse el mando de control.

- Aparece la pantalla de menús principal.

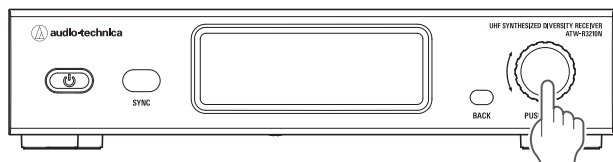

2. Gire el mando de control para seleccionar el elemento que desea ajustar.

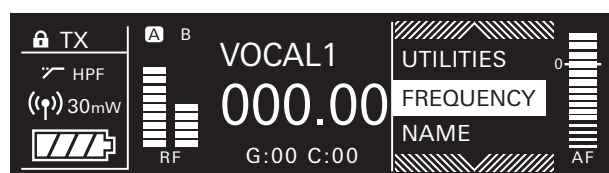

3. Pulse el mando de control para abrir el menú de ajustes del elemento seleccionado.

- Pulse el botón BACK para retroceder una pantalla.
- Para cancelar antes de terminar el proceso de configuración, pulse el botón BACK.
- Desde la pantalla de ajustes, la pantalla principal vuelve a aparecer si transcurren 60 segundos sin que se accione ningún pulsador o botón giratorio.

ATW-T3201/ATW-T3202

1. Pulse el botón SET.

- Aparece la pantalla de menús.

ATW-T3201

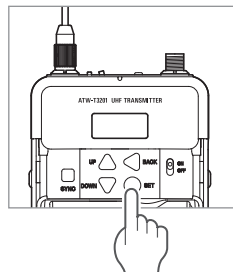

ATW-T3202

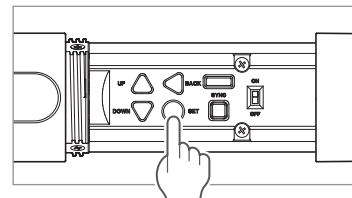

2. Pulse el botón UP/DOWN para seleccionar el elemento que desea ajustar.



3. Pulse el botón SET para visualizar la pantalla de ajustes del elemento seleccionado.

- Pulse el botón BACK para retroceder una pantalla.
- Para cancelar antes de terminar el proceso de configuración, pulse el botón BACK.
- En la pantalla de ajustes, volverá a mostrarse la pantalla principal si pasan unos 30 segundos sin que se utilice ningún botón.

Configurar el modelo ATW-R3210N

Lista de elementos de ajuste

FREQUENCY	MANUAL	Seleccione la frecuencia de funcionamiento.
	Gr/Ch	
NAME		Seleccione el nombre del canal.
AUDIO		Seleccione el nivel de la salida de audio.
GROUP SCAN		Busque canales abiertos.
TX SYNC		Seleccione los transmisores a través de la función IR SYNC.
SQUELCH	AUTO	Seleccione el nivel de atenuación.
	MANUAL	
UTILITIES	LOCK	Seleccione esta función para evitar que puedan cambiarse los ajustes del receptor.
	ANT PWR	Seleccione si activar o desactivar los terminales de entrada de la antena.
	Gr/Ch EDIT	Edite la asignación de canales para los grupos de usuarios (U1 y U2).
	BACKUP FREQ	Seleccione la frecuencia de reserva.
	DISPLAY	Seleccione el elemento destacado en el centro de la pantalla principal.
	AF METER	Alterne el sonómetro de la pantalla principal entre receptor y transmisor.
	BRIGHTNESS	Seleccione el brillo de la pantalla.
	ACCESS	Seleccione el nivel de acceso del usuario.
	RESET	Recupera los valores predeterminados de fábrica de los ajustes del receptor.
	VERSION	Esta función muestra información del producto, como por ejemplo la versión del receptor.
NETWORK	DEVICE ID	Seleccione el número de ID del receptor.
	IP SETTING	Seleccione la IP.
	REMOTE CTRL	Seleccione el control remoto.
	SYSLOG	Seleccione si desea enviar el mensaje de registro al servidor Syslog.
	DISCOVERY	Seleccione la detección automática por aplicación.
	NTP	Seleccione el protocolo de sincronización de la red (NTP).
MAC ADDRESS	Visualice la dirección MAC.	

Configurar la frecuencia de funcionamiento

Ajuste manual

- Desde la pantalla de menús, gire el mando de control, seleccione [FREQUENCY] y pulse el mando de control.
- Seleccione [MANUAL] y pulse el mando de control.
- Gire el mando de control para configurar los primeros 3 dígitos. Una vez configurados, pulse el mando de control.
- Gire el mando de control para configurar los últimos 3 dígitos. Una vez configurados, pulse el mando de control.
 - El ajuste se ha completado.

Configurar por grupo/canal

- Desde la pantalla de menús, gire el mando de control, seleccione [FREQUENCY] y pulse el mando de control.
- Seleccione [Gr/Ch] y pulse el mando de control.
- Gire el mando de control para configurar el grupo. Una vez configurado, pulse el mando de control.
- Gire el mando de control para configurar el canal. Una vez configurado, pulse el mando de control.
 - El ajuste se ha completado.

Configurar el nombre del canal (receptor)

Puede introducir los siguientes caracteres:

- Puede introducir un máximo de 8 caracteres.

Alfabéticos (letras mayúsculas)	Numéricos
Símbolos (+, -, #, &, punto)	Espacio

- Desde la pantalla de menús, gire el mando de control, seleccione [NAME] y pulse el mando de control.
- Gire el mando de control, seleccione el carácter deseado y pulse el mando de control.
 - Se introduce el carácter y se mueve el cursor.
- Repita un funcionamiento del Paso 2 para introducir todos los caracteres.
- Gire el mando de control, seleccione [End] y pulse el mando de control.
 - El ajuste se ha completado.

Configurar el modelo ATW-R3210N

Configurar el nivel de la salida de audio

1. Desde la pantalla de menús, gire el mando de control, seleccione [AUDIO] y pulse el mando de control.
2. Gire el mando de control para ajustar el nivel de la salida de audio.
 - El nivel cambia 2 dB +/- cada vez que se gira el mando de control.
 - Pueden seleccionarse valores entre -60 y 0 dB.
3. Pulse el mando de control.
 - El ajuste se ha completado.

Explorar canales abiertos

Explore los canales no utilizados en el entorno actual para utilizarlos.

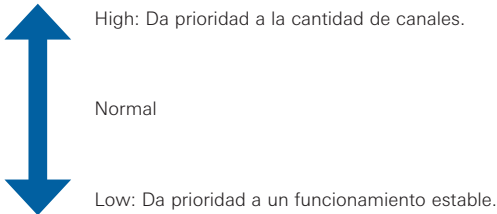
1. Desde la pantalla de menús, gire el mando de control, seleccione [GROUP SCAN] y pulse el mando de control.
2. Gire el mando de control para seleccionar el grupo que desea explorar. Después de seleccionar un grupo, pulse el mando de control.
3. Gire el mando de control para seleccionar el umbral deseado. Después de seleccionar el umbral, pulse el mando de control.
 - Puede seleccionar una sensibilidad [Normal], [High] o [Low].
 - Se inicia la exploración.
4. Confirme el resultado de la exploración seleccionando [OK] y pulsando el mando de control.
 - Si desea volver a explorar, seleccione [Retry].
5. Los canales y frecuencias disponibles se muestran en una lista. Gire el mando de control, seleccione un canal disponible y pulse el mando de control.
 - El ajuste se ha completado.

Configurar los transmisores a través de la función IR SYNC

Esta función le permite definir en el receptor los ajustes del transmisor y luego configurar automáticamente el transmisor por medio de la función IR SYNC. Estos son los ajustes disponibles y sus valores:

Ajustes	Valores del ajuste
Freq	Valor actual del ajuste, NoChange
Name	Valor actual del ajuste, NoChange
RF Pwr	Low:10mW, High:30mW, NoChange
Gain	De -10 a +20 dB, NoChange
Lock	Lock, Unlock, NoChange
Batt	Alkaline, Ni-MH, NoChange
HPF	OFF, ON, NoChange

1. Desde la pantalla de menús, gire el mando de control, seleccione [TX SYNC] y pulse el mando de control.
2. Gire el mando de control para seleccionar el ajuste que desearía sincronizar con el transmisor y pulse el mando de control.
3. Gire el mando de control para seleccionar el valor del ajuste y pulse el mando de control.
4. Repita los pasos 2 y 3 para cada ajuste que desee sincronizar con el transmisor.
5. Gire el mando de control, seleccione [SYNC START] y pulse el mando de control.
 - La función de comunicación está en modo de espera. Consulte "Utilizar la función IR SYNC" (p. 14) para los siguientes pasos.

Configurar el modelo ATW-R3210N

Configurar el nivel de atenuación

Configuración automática

1. Desde la pantalla de menús, gire el mando de control, seleccione [SQUELCH] y pulse el mando de control.
2. Gire el mando de control, seleccione [AUTO] y pulse el mando de control.
3. Gire el mando de control, seleccione [Normal], [High] o [Low] y pulse el mando de control.
 - Puede seleccionar uno de los ajustes [Normal], [High] o [Low].

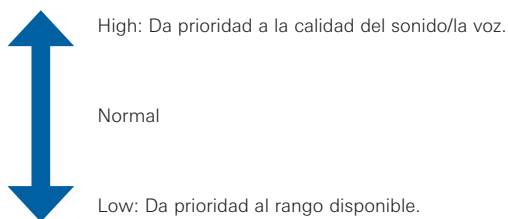

- Si aparece un mensaje de error, cambie la frecuencia de funcionamiento. El error indica que la frecuencia actual ya está en uso o que existe un ruido excesivo.
 - Se inicia la exploración.
4. Se muestra el resultado de la exploración. Pulse el mando de control.
 - El ajuste se ha completado.

Configuración manual

1. Desde la pantalla de menús, gire el mando de control, seleccione [SQUELCH] y pulse el mando de control.
2. Gire el mando de control, seleccione [MANUAL] y pulse el mando de control.
3. Gire el mando de control para seleccionar el valor que desea ajustar.
 - El indicador muestra el nivel de RF.
 - Puede ajustarse del nivel 1 al 13.
 - Aunque el alcance disponible del transmisor aumenta a medida que disminuye el nivel de atenuación, en algunos casos es posible que se generen ruidos por la influencia de otras ondas de radio. Aunque el alcance disponible del transmisor disminuye a medida que aumenta el nivel de atenuación, la posibilidad de que se generen ruidos es inferior debido a la menor influencia de otras ondas de radio.
4. Pulse el mando de control.
 - El ajuste se ha completado.

Configurar las funciones relacionadas con el sistema

Configurar el bloqueo

Seleccione esta función para evitar que puedan cambiarse los ajustes del receptor.

- El ajuste predeterminado es [Unlock].
1. Desde la pantalla de menús, gire el mando de control, seleccione [UTILITIES] y pulse el mando de control.
 2. Gire el mando de control, seleccione [LOCK] y pulse el mando de control.
 3. Gire el mando de control para seleccionar [Lock] o [Unlock] y pulse el mando de control.
 - El ajuste se ha completado.

Configurar la potencia de la antena

Seleccione si activar o desactivar los terminales de entrada de la antena.

- El ajuste predeterminado es [Off].
 - Si selecciona [On], se activan ambas antenas, A y B.
1. Desde la pantalla de menús, gire el mando de control, seleccione [UTILITIES] y pulse el mando de control.
 2. Gire el mando de control, seleccione [ANT PWR] y pulse el mando de control.
 3. Gire el mando de control, seleccione [On] u [Off] y pulse el mando de control.
 - El ajuste se ha completado.

Configurar el modelo ATW-R3210N

Configurar la edición de grupos/canales

Configurar grupos/canales

Además de los diez grupos predefinidos, existen dos grupos de exploración adicionales definidos por el usuario: U1 y U2. Tanto U1 como U2 pueden editarse con hasta 32 frecuencias.

- En el estado inicial, todos los canales están desocupados.
1. Desde la pantalla de menús, gire el mando de control, seleccione [UTILITIES] y pulse el mando de control.
 2. Gire el mando de control, seleccione [Gr/Ch EDIT] y pulse el mando de control.
 3. Gire el mando de control, seleccione [EDIT] y pulse el mando de control.
 4. Gire el mando de control, seleccione un grupo y pulse el mando de control.
 5. Gire el mando de control, seleccione un canal y pulse el mando de control.
 6. Gire el mando de control, seleccione [SET] o [RESET] y pulse el mando de control.
 - Si pulsa [SET], seleccionará la frecuencia del canal seleccionado.
 - Si pulsa [RESET], la frecuencia del canal seleccionado queda en blanco.
 7. Una vez configurados todos los canales, gire el mando de control, seleccione [Sync] o [Save] y pulse el mando de control.
 - Si pulsa [Save], se completa la configuración.
 - Si pulsa [Sync], se muestra una pantalla de espera de la función IR SYNC. Consulte "Utilizar la función IR SYNC" (p. 14) para los siguientes pasos.

Sincronizar el grupo/canal

Los grupos/canales U1 o U2 configurados de la forma indicada arriba se pueden enviar al transmisor a través de IR SYNC.

1. Desde la pantalla de menús, gire el mando de control, seleccione [UTILITIES] y pulse el mando de control.
2. Gire el mando de control, seleccione [Gr/Ch EDIT] y pulse el mando de control.
3. Gire el mando de control, seleccione [Gr/Ch SYNC] y pulse el mando de control.
4. Gire el mando de control para seleccionar el grupo y pulse el mando de control.
 - La pantalla muestra una pantalla de espera de la función IR SYNC. Consulte "Utilizar la función IR SYNC" (p. 14) para los siguientes pasos.

Configurar el modo de frecuencia de reserva

Si configura previamente la frecuencia de reserva, puede cambiar la frecuencia del transmisor y del receptor con el botón del transmisor. Resulta útil seleccionar esta función si se desea cambiar la frecuencia fácilmente.

- El ajuste predeterminado es [Off].
1. Desde la pantalla de menús, gire el mando de control, seleccione [UTILITIES] y pulse el mando de control.
 2. Gire el mando de control, seleccione [BACKUP FREQ] y pulse el mando de control.
 3. Gire el mando de control, seleccione [On] y pulse el mando de control.
 4. Gire el mando de control, seleccione [Manual] o [Gr/Ch] y pulse el mando de control.
 - Si selecciona [Manual], puede seleccionar la frecuencia.
 - Si selecciona [Gr/Ch], puede seleccionar el grupo/canal.
 5. Una vez configurado cada elemento, gire el mando de control, seleccione [Set] o [Sync] y pulse el mando de control.
 - Si pulsa [SET], la configuración está completa, pero aún deberá sincronizar la configuración con el transmisor o seleccionar manualmente la frecuencia de reserva en el transmisor para poder utilizar la frecuencia de reserva.
 - Si pulsa [Sync], se muestra una pantalla de espera de la función IR SYNC. Realice la función IR SYNC.
 - Una vez completada la función IR SYNC, el botón de función del transmisor cambia a "Bkup Freq" (p. 24).

Configurar la disposición de la pantalla principal

Selecione el elemento que quedará destacado en el centro de la pantalla principal.

- El ajuste predeterminado es [Frequency].
1. Desde la pantalla de menús, gire el mando de control, seleccione [UTILITIES] y pulse el mando de control.
 2. Gire el mando de control, seleccione [DISPLAY] y pulse el mando de control.
 3. Gire el mando de control, seleccione [Frequency], [Name] o [Gr/Ch] y pulse el mando de control.
 - El ajuste se ha completado.

Configurar el modelo ATW-R3210N

Configurar el sonómetro de AF en la pantalla principal

El sonómetro de AF de la pantalla principal puede configurarse para [Rx] (receptor) y [Tx] (transmisor).

- El ajuste predeterminado es [Rx].
1. Desde la pantalla de menús, gire el mando de control, seleccione [UTILITIES] y pulse el mando de control.
 2. Gire el mando de control, seleccione [AF METER] y pulse el mando de control.
 3. Gire el mando de control, seleccione [Rx] o [Tx] y pulse el mando de control.
 - El ajuste se ha completado.

Configurar el brillo de la pantalla

- El ajuste predeterminado es [High].
1. Desde la pantalla de menús, gire el mando de control, seleccione [UTILITIES] y pulse el mando de control.
 2. Gire el mando de control, seleccione [BRIGHTNESS] y pulse el mando de control.
 3. Gire el mando de control, seleccione [High] o [Low] y pulse el mando de control.
 - El ajuste se ha completado.

Configurar el nivel de acceso del usuario

Seleccione el nivel de acceso del usuario.

- El ajuste predeterminado es [Free Tuning].
1. Desde la pantalla de menús, gire el mando de control, seleccione [UTILITIES] y pulse el mando de control.
 2. Gire el mando de control, seleccione [ACCESS] y pulse el mando de control.
 3. Gire el mando de control, seleccione [Free Tuning] o [User Group Only] y pulse el mando de control.

Free Tuning	Sin límite
User Group Only	La selección de la frecuencia puede realizarse solamente desde los grupos de usuarios (U1 y U2).

- El ajuste se ha completado.

Restablecimiento

Recupera los valores predeterminados de fábrica de los ajustes del receptor.

1. Desde la pantalla de menús, gire el mando de control, seleccione [UTILITIES] y pulse el mando de control.
2. Gire el mando de control, seleccione [RESET] y pulse el mando de control.
3. Gire el mando de control, seleccione [Yes] y pulse el mando de control.
4. Cuando se haya visualizado la pantalla de confirmación, vuelva a girar el mando de control para seleccionar [Yes] y pulse el mando de control.
 - Se inicia el restablecimiento.

Comprobar la información del receptor

Esta función muestra la información del receptor.

1. Desde la pantalla de menús, gire el mando de control, seleccione [UTILITIES] y pulse el mando de control.
2. Gire el mando de control y seleccione [VERSION].

Configurar el modelo ATW-R3210N

Configurar la red

Mediante la conexión de un receptor a un PC/Mac con Windows, puede supervisar y controlar el estado de los receptores y los transmisores mediante una aplicación dedicada, Wireless Manager.

Configurar el número de ID del receptor

- Desde la pantalla de menús, gire el mando de control, seleccione [NETWORK] y pulse el mando de control.
- Gire el mando de control, seleccione [DEVICE ID] y pulse el mando de control.
- Gire el mando de control, seleccione el ID de dispositivo y pulse el mando de control.
 - El ajuste se ha completado.

Configurar la IP

- Desde la pantalla de menús, gire el mando de control, seleccione [NETWORK] y pulse el mando de control.
- Gire el mando de control, seleccione [IP SETTING] y pulse el mando de control.
- Seleccione el elemento que desee ajustar y pulse el mando de control.

IP Mode	Seleccione cómo obtener las direcciones IP. [Auto]: las direcciones IP se asignan automáticamente. [Static]: seleccione esta opción para usar las direcciones IP estáticas especificadas.
IP Address*	Especifique direcciones IP estáticas.
Subnet Mask*	Seleccione la máscara de subred.
Gateway*	Seleccione la pasarela.

*Este elemento solo se puede configurar cuando [IP Mode] está ajustado a [Static].

- Seleccione cada elemento.

Configurar el control remoto

- Desde la pantalla de menús, gire el mando de control, seleccione [NETWORK] y pulse el mando de control.
- Gire el mando de control, seleccione [REMOTE CTRL] y pulse el mando de control.
- Seleccione el elemento que desee ajustar y pulse el mando de control.

Port	Seleccione el número del puerto IP.
Notification	Reciba notificaciones del receptor.
LVL Notify*	Seleccione si en la notificación del receptor durante el control remoto se incluirá el nivel AF y RF.
Multicast Port*	Seleccione el número de puerto para multicast.
Multicast IP*	Seleccione la dirección para multicast.

*Este elemento solo se puede configurar cuando [Notification] está ajustado a [ON].

- Seleccione cada elemento.

Configurar el mensaje de registro

Seleccione si desea enviar el mensaje de registro al servidor Syslog.

- Desde la pantalla de menús, gire el mando de control, seleccione [NETWORK] y pulse el mando de control.
- Gire el mando de control, seleccione [SYSLOG] y pulse el mando de control.
- Gire el mando de control, seleccione [On] u [Off] y pulse el mando de control.
 - El ajuste se ha completado.

• Syslog es un estándar para transferir mensajes de registro a través de redes IP. Se utiliza para la administración de sistemas informáticos y la monitorización de seguridad.

Configurar la detección automática por aplicación

- Desde la pantalla de menús, gire el mando de control, seleccione [NETWORK] y pulse el mando de control.
- Gire el mando de control, seleccione [DISCOVERY] y pulse el mando de control.
- Gire el mando de control, seleccione [On] u [Off] y pulse el mando de control.
 - El ajuste se ha completado.

Configurar el NTP

Seleccione el protocolo de sincronización de la red (NTP).

- Desde la pantalla de menús, gire el mando de control, seleccione [NETWORK] y pulse el mando de control.
- Gire el mando de control, seleccione [NTP] y pulse el mando de control.
- Seleccione el elemento que desee ajustar y pulse el mando de control.

NTP	Seleccione si desea activar o desactivar el protocolo de sincronización de la red (NTP).
Server Address* ¹	Seleccione la dirección del servidor NTP.
Port* ¹	Seleccione el número del puerto NTP.
Time Zone* ¹	Seleccione la diferencia horaria respecto de Tiempo Universal Coordinado (UTC).
DST* ¹	Active/desactive el horario de verano.
Date* ²	Seleccione la fecha de inicio/fin del horario de verano.
Time* ²	Seleccione la hora de inicio/fin del horario de verano.

*¹ Este elemento solo se puede configurar cuando [NTP] está ajustado a [ON].

*² Este elemento solo se puede configurar cuando [DST] está ajustado a [ON].

- Seleccione cada elemento.

Configurar el modelo ATW-R3210N

Configurar la dirección MAC

1. Desde la pantalla de menús, gire el mando de control, seleccione [NETWORK] y pulse el mando de control.
2. Gire el mando de control y seleccione [MAC ADDRESS].

Configurar los modelos ATW-T3201/ATW-T3202

Lista de elementos de ajuste

FREQUENCY	MANUAL	Seleccione la frecuencia de transmisión.
	Gr/Ch	
NAME		Seleccione el nombre del canal.
GAIN		Seleccione la ganancia.
RF POWER		Seleccione la salida de la transmisión.
HPF		Seleccione el HPF (filtro pasa altos).
LOCK		Seleccione un bloqueo.
Fn BUTTON		Seleccione la asignación de funciones para el botón de función.
MUTE MODE (solo para el modelo ATW-T3201)		Seleccione el modo de silenciamiento.
UTILITIES	BATTERY	Seleccione el tipo de pilas utilizadas.
	LED	Seleccione si desea que el indicador esté encendido o apagado continuamente.
	ACCESS	Seleccione el nivel de acceso del usuario.
	RESET	Recupera los valores predeterminados de fábrica de los ajustes del transmisor.
	VERSION	Muestra la versión del transmisor.

Configurar la frecuencia de transmisión

Configuración manual

- Desde la pantalla de menús, pulse el botón UP/DOWN para seleccionar [FREQUENCY] y pulse el botón SET.



- Después de seleccionar [MANUAL], pulse el botón SET.



- Pulse el botón UP/DOWN para configurar los primeros 3 dígitos. Una vez completado el ajuste, pulse el botón SET.
- Pulse el botón UP/DOWN para configurar los últimos 3 dígitos. Una vez completado el ajuste, pulse el botón SET.
 - El ajuste se ha completado.

Configurar por grupo/canal

- Desde la pantalla de menús, pulse el botón UP/DOWN para seleccionar [FREQUENCY] y pulse el botón SET.

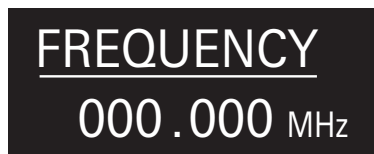

- Después de seleccionar [Gr/Ch], pulse el botón SET.



- Pulse el botón UP/DOWN para ajustar el grupo. Una vez completado el ajuste, pulse el botón SET.
- Pulse el botón UP/DOWN para ajustar el canal. Una vez completado el ajuste, pulse el botón SET.
 - El ajuste se ha completado.

Configurar el nombre del canal (transmisor)

Puede introducir los siguientes caracteres:

- Puede introducir un máximo de 8 caracteres.

Alfabéticos (letras mayúsculas)	Numéricos
Símbolos (+, -, #, &, punto)	Espacio

- Desde la pantalla de menús, pulse el botón UP/DOWN para seleccionar [NAME] y pulse el botón SET.



- Pulse el botón UP/DOWN para seleccionar un carácter deseado y pulse el botón SET.
 - Se introduce el carácter y se mueve el cursor.
- Repita un funcionamiento del Paso 2 para introducir todos los caracteres.
 - Si no introduce 8 caracteres, pulse el botón UP/DOWN, seleccione [End] y pulse el botón SET.
- Una vez introducido el 8.º carácter, pulse el botón SET.
 - Se visualiza [End].
- Pulse el botón SET.
 - El ajuste se ha completado.

Configurar los modelos ATW-T3201/ATW-T3202

Ajustar la ganancia

1. Desde la pantalla de menús, pulse el botón UP/DOWN para seleccionar [GAIN] y pulse el botón SET.



2. Pulse el botón UP/DOWN para seleccionar la ganancia que desee ajustar.
 - El nivel cambia 2 dB +/- cada vez que se pulsa el botón UP/DOWN.
 - Pueden seleccionarse valores entre -10 y +20 dB.
3. Pulse el botón SET.
 - El ajuste se ha completado.

Ajustar la potencia de RF

1. Desde la pantalla de menús, pulse el botón UP/DOWN para seleccionar [RF POWER] y pulse el botón SET.



2. Pulse el botón UP/DOWN y seleccione [High:30mW], [Low:10mW] u [Off].
3. Pulse el botón SET.
 - El ajuste se ha completado.

Configurar el HPF (filtro pasa altos)

1. Desde la pantalla de menús, pulse el botón UP/DOWN para seleccionar [HPF] y pulse el botón SET.



2. Pulse el botón UP/DOWN para seleccionar [On] u [Off].
3. Pulse el botón SET.
 - El ajuste se ha completado.

Configurar el bloqueo

1. Desde la pantalla de menús, pulse el botón UP/DOWN para seleccionar [LOCK] y pulse el botón SET.



2. Pulse el botón UP/DOWN para seleccionar [Lock] o [Unlock].

Lock	Bloquea los botones del transmisor
Unlock	Desbloquea los botones del transmisor

3. Pulse el botón SET.
 - El ajuste se ha completado.

Configurar la función del botón de función

Seleccione la función que se va a realizar cuando se pulse el botón de función.

1. Desde la pantalla de menús, pulse el botón UP/DOWN para seleccionar [Fn BUTTON] y pulse el botón SET.



2. Pulse el botón UP/DOWN para seleccionar la función que desee ajustar.

Disable	Ninguna función
PushToMute (solo para el modelo ATW-T3201)*1*2	Se silencia mientras se pulsa (incluso cuando los botones del transmisor están bloqueados)
PushToTalk (solo para el modelo ATW-T3201)*1*2	Se puede hablar en el micrófono mientras se pulsa (incluso cuando los botones del transmisor están bloqueados)
Mute (solo para el modelo ATW-T3202)	Mantenga pulsado para silenciar el transmisor ON/OFF
MuteOnLock (solo para el modelo ATW-T3202)	Mantenga pulsado para silenciar el transmisor ON/OFF (aunque los botones del transmisor estén bloqueados)
QuickMute (solo para el modelo ATW-T3202)*2	Pulse para silenciar el transmisor ON/OFF
Bkup Freq	Mantenga pulsado para cambiar a la frecuencia de reserva (cuando se selecciona, configure la frecuencia, el grupo y el canal).
RF Off	Mantenga pulsado para encender o apagar la potencia de RF

*1 Cuando se selecciona esta función, la función del interruptor MUTE configurado en el modo de silenciamiento no está disponible.

*2 Cuando se selecciona esta función, no se puede utilizar el encendido de la pantalla si se apaga.

3. Pulse el botón SET.
 - El ajuste se ha completado.

Configurar los modelos ATW-T3201/ATW-T3202

Configurar el modo de silenciamiento (solo para el modelo ATW-T3201)

Selecciona la función del interruptor MUTE.

- Desde la pantalla de menús, pulse el botón UP/DOWN para seleccionar [MUTE MODE] y pulse el botón SET.



- Pulse el botón UP/DOWN para seleccionar el modo que desee ajustar.

Mute	Silencia el transmisor
MuteOnLock	Silencia el transmisor (aunque los botones del transmisor estén bloqueados)
Disable	Desactiva el interruptor MUTE

- Pulse el botón SET.
 - El ajuste se ha completado.

Configurar las funciones relacionadas con el sistema

Configurar el tipo de pilas

Seleccione el tipo de pilas utilizadas.

- El ajuste predeterminado es [Alkaline].

- Desde la pantalla de menús, pulse el botón UP/DOWN para seleccionar [UTILITIES] y pulse el botón SET.



- Pulse el botón UP/DOWN para seleccionar [BATTERY] y pulse el botón SET.

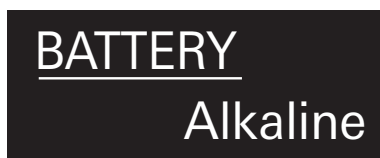

- Pulse el botón UP/DOWN para seleccionar la pila que desee ajustar.

Alkaline	Seleccione esta opción si utiliza pilas alcalinas.
NiMH	Seleccione esta opción si utiliza pilas de níquel-metal hidruro.

- Pulse el botón SET.
 - El ajuste se ha completado.

• Si no se selecciona el ajuste correcto para las pilas utilizadas, el indicador de carga de la pila no mostrará la información correcta. Seleccione siempre el tipo de pila en función de las pilas utilizadas.

Configurar el indicador

El LED indicador puede estar activado ([On]) o desactivado ([Off]).

- El ajuste predeterminado es [On].

- Desde la pantalla de menús, pulse el botón UP/DOWN para seleccionar [UTILITIES] y pulse el botón SET.



- Pulse el botón UP/DOWN para seleccionar [LED] y pulse el botón SET.



- Pulse el botón UP/DOWN para seleccionar [On] u [Off].

- Pulse el botón SET.
 - El ajuste se ha completado.

Configurar el nivel de acceso del usuario

Seleccione el nivel de acceso del usuario.

- El ajuste predeterminado es [Free].

- Desde la pantalla de menús, pulse el botón UP/DOWN para seleccionar [UTILITIES] y pulse el botón SET.



- Pulse el botón UP/DOWN para seleccionar [ACCESS] y pulse el botón SET.



- Pulse el botón UP/DOWN para seleccionar [Free] o [UserGroup].

Free	Sin límite
UserGroup	La selección de la frecuencia puede realizarse solamente desde los grupos de usuarios (U1 y U2).

- Pulse el botón SET.
 - El ajuste se ha completado.

Configurar los modelos ATW-T3201/ATW-T3202

Restablecimiento

Recupera los valores predeterminados de fábrica de los ajustes del transmisor.

1. Desde la pantalla de menús, pulse el botón UP/DOWN para seleccionar [UTILITIES] y pulse el botón SET.



2. Pulse el botón UP/DOWN para seleccionar [RESET] y pulse el botón SET.



3. Pulse el botón UP/DOWN para seleccionar [Yes].
4. Cuando se muestre la pantalla de confirmación, vuelva a pulsar el botón UP/DOWN para seleccionar [Yes].
5. Pulse el botón SET.
 - Se inicia el restablecimiento.

Comprobar la información del transmisor

Esta función muestra la versión del firmware del transmisor.

1. Desde la pantalla de menús, pulse el botón UP/DOWN para seleccionar [UTILITIES] y pulse el botón SET.



2. Pulse el botón UP/DOWN para seleccionar [VERSION] y pulse el botón SET.
 - Se muestra la versión.



Cómo colocar el transmisor (ATW-T3201)

El transmisor ATW-T3201 dispone de un clip que puede utilizarse para colocarlo en un cinturón, etc.

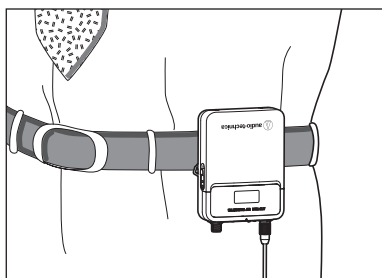

Puede invertir la dirección del conector de entrada colocando el clip en la dirección contraria.

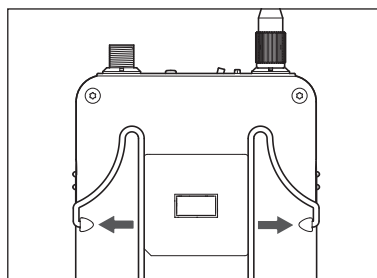

Tire firmemente hacia afuera de ambos lados del clip para retirar el clip del producto.

Hacer conexiones (conexiones básicas)

A continuación se muestra un ejemplo de conexiones realizadas cuando se utiliza un receptor.

Si se conecta más de un receptor a través de un distribuidor (se vende por separado), consulte el manual de usuario del distribuidor.

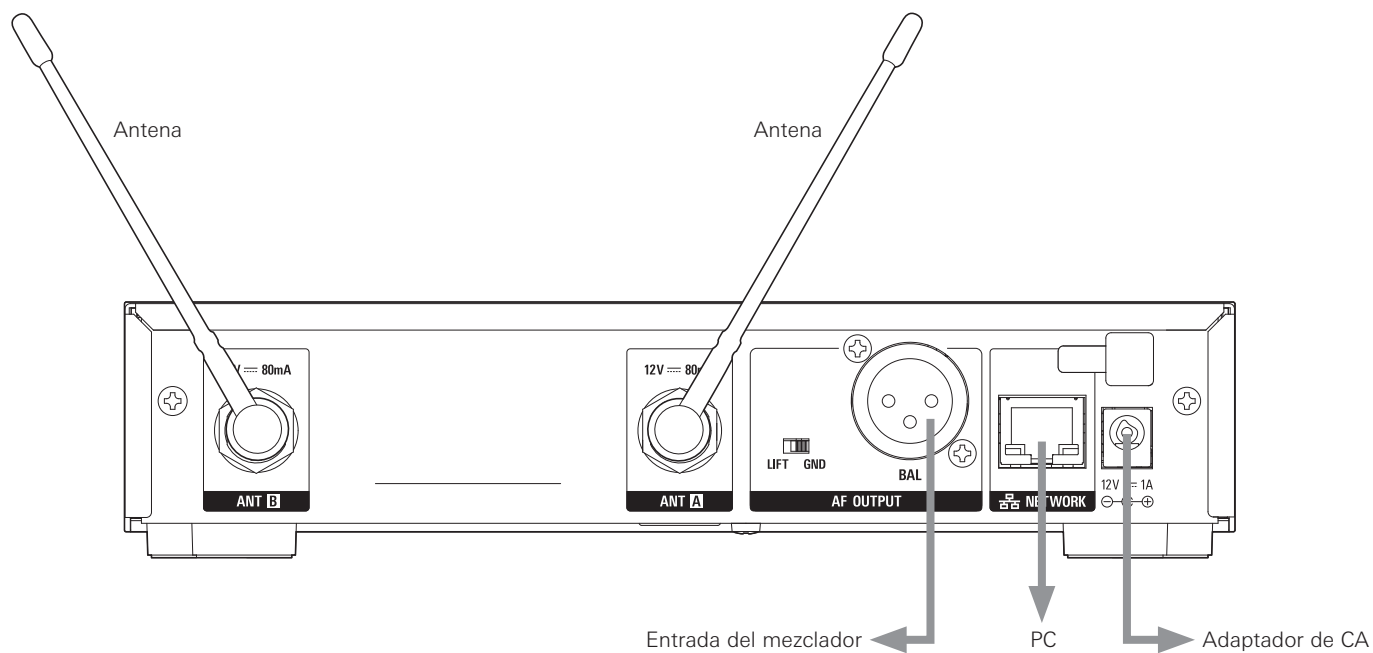

Conseguir una recepción estable

Puede generarse una señal de RF baja si existen obstáculos entre las antenas receptoras y el(los) transmisor(es). En dicho caso, vuelva a colocar las antenas para mejorar la recepción. Si el espacio de instalación es limitado, utilice antenas externas (se venden por separado).

Montaje en rack del receptor

- Los tornillos para el montaje en rack del receptor no están incluidos.
- Si instala en rack, procure que haya una buena ventilación para evitar la acumulación de calor en el rack.

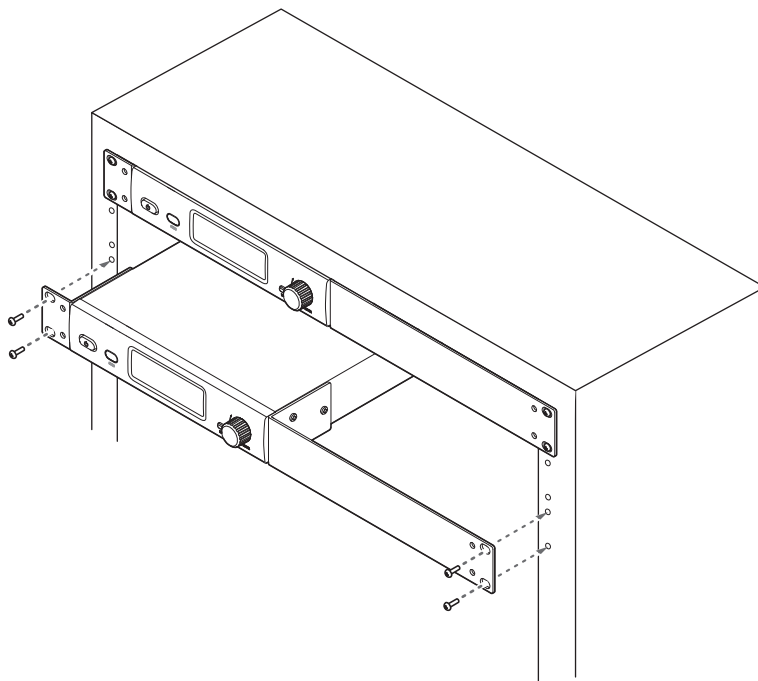

Solución de problemas

ATW-R3210N

Síntomas	Causas y remedios	Página de referencia
El equipo no se enciende.	Compruebe que el adaptador de CA esté conectado correctamente.	-
No se escucha la voz. El nivel de salida de la voz es bajo.	Compruebe que los canales del transmisor/receptor sean los correctos	(p. 16), (p. 23)
	Compruebe que el botón de encendido del receptor no esté desactivado.	(p. 14)
	Compruebe que las antenas estén conectadas correctamente.	-
	Compruebe que todos los componentes conectados, como por ejemplo un mezclador, estén conectados correctamente al receptor.	-
	Compruebe que la salida de audio no esté ajustada al nivel mínimo.	(p. 17)
	Compruebe que el nivel de salida de audio de los componentes conectados (como por ejemplo un mezclador) no esté minimizado.	-
El sonido está distorsionado.	Compruebe que el nivel de salida de audio no sea demasiado alto.	(p. 17)
	Compruebe que el volumen de todos los componentes conectados no sea demasiado alto.	-
Se genera un ruido no deseado.	Compruebe que no haya ninguna fuente de ruido, como una lámpara fluorescente o un componente eléctrico, cerca del receptor.	-
	Confirme que cada transmisor utiliza una frecuencia distinta.	-
	Compruebe que el terminal de salida del receptor esté conectado correctamente.	(p. 27)
	Confirme que el receptor no recibe alimentación de una toma eléctrica que también esté utilizando otro componente que genere ruido.	-
	Compruebe que no haya ningún otro sistema inalámbrico cercano que utilice la misma banda de frecuencia. Ajuste el nivel de atenuación.	(p. 18)

ATW-T3201/ATW-T3202

Síntomas	Causas y remedios	Página de referencia
El equipo no se enciende.	Compruebe que las pilas estén bien colocadas.	-
	Compruebe que las pilas no estén gastadas.	-
	Compruebe que las pilas estén colocadas en la dirección correcta.	(p. 8)
No se escucha la voz. El nivel de salida de la voz es bajo.	Compruebe que los canales del transmisor/receptor sean los correctos	(p. 16), (p. 23)
	Compruebe que el interruptor de alimentación no esté desactivado.	(p. 14)
	Compruebe que la potencia de RF no esté desactivada.	(p. 24)
	Compruebe que el transmisor no esté en el modo de silenciamiento.	(p. 24)
	Compruebe que la salida de la transmisión del transmisor no sea demasiado baja.	(p. 24)
	Compruebe que el micrófono o el cable de la guitarra no estén desconectados (solo para el modelo ATW-T3201).	-
	Compruebe que el volumen de salida del instrumento musical, como por ejemplo una guitarra, no esté al mínimo.	-
	Compruebe que la cápsula del micrófono esté conectada correctamente (solo para el modelo ATW-T3202).	(p. 9)
El sonido está distorsionado.	Compruebe que el ajuste de ganancia del transmisor no sea demasiado alto.	(p. 24)
Se genera un ruido no deseado.	Compruebe que no haya ninguna fuente de ruido, como una lámpara fluorescente, una lámpara LED o un componente eléctrico, cerca del transmisor.	-
	Confirme que cada transmisor utiliza una frecuencia distinta.	-
	Compruebe que el ajuste de salida de la transmisión del transmisor no sea demasiado alto.	(p. 24)

Dimensiones

ATW-R3210N

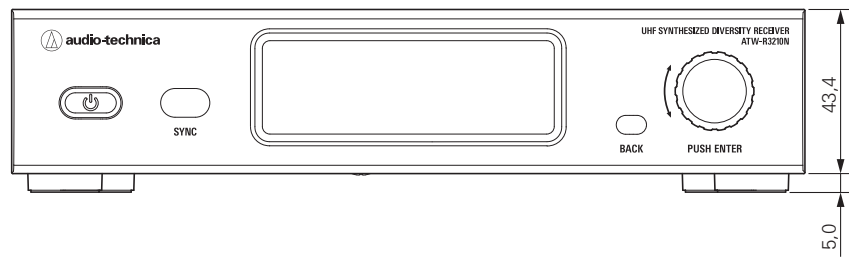
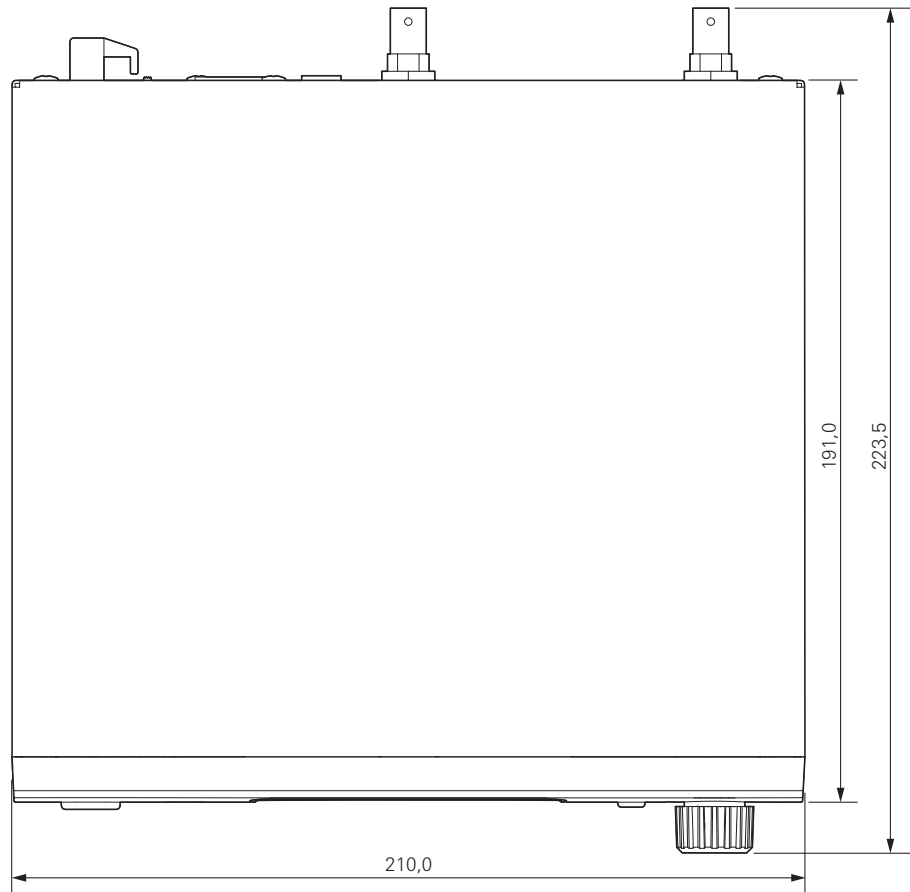
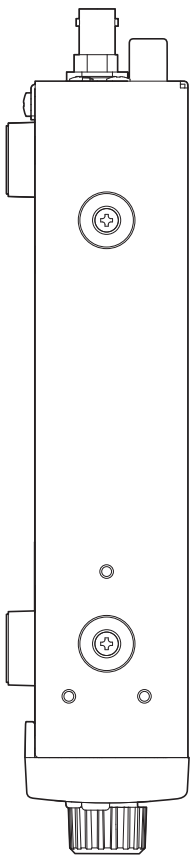
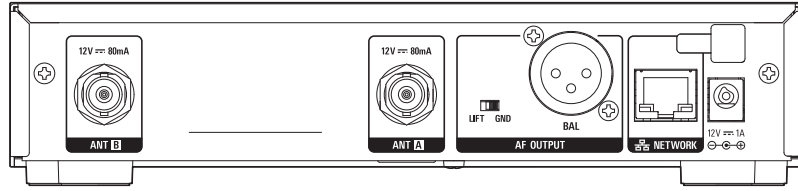

(Unidad: mm)

Dimensiones

ATW-T3201

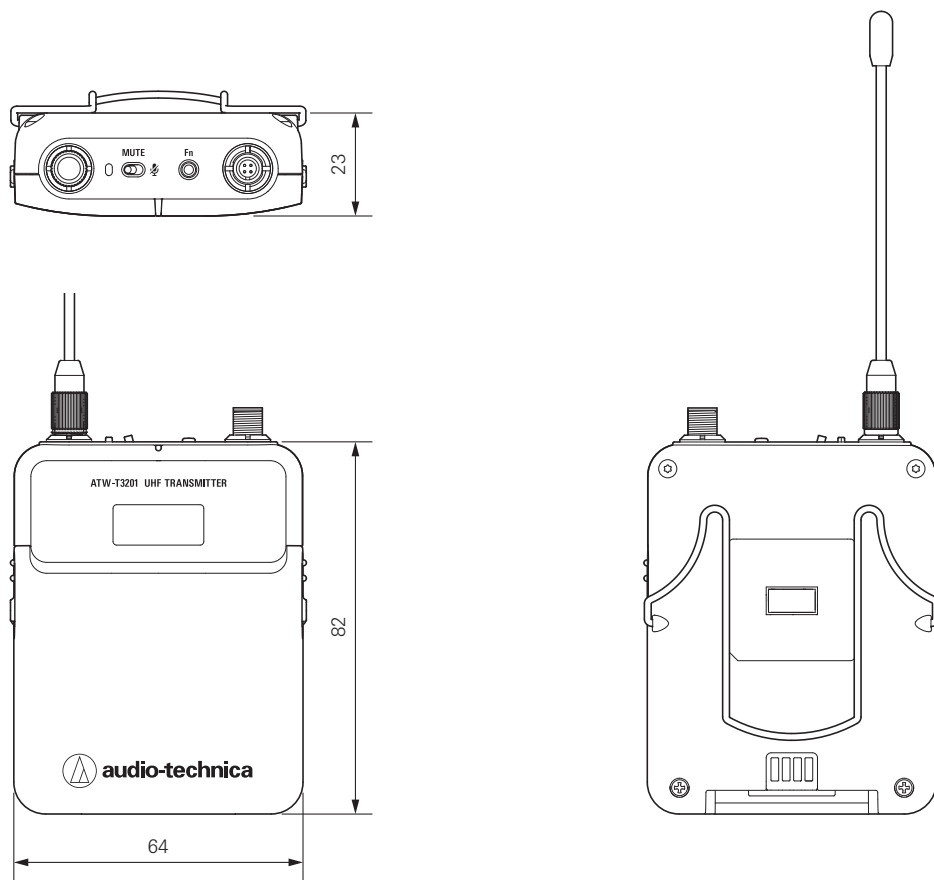

(Unidad: mm)

ATW-T3202

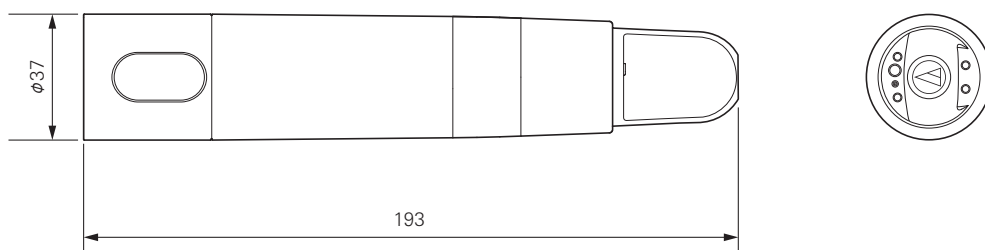

(Unidad: mm)

Especificaciones

Especificaciones generales del sistema

Frecuencias de funcionamiento ^{*1}	Intervalo de frecuencias	Número de frecuencias
Banda DE2:	De 470,125 a 529,975 MHz	2.395
Banda EE1:	De 530,000 a 589,975 MHz	2.400
Intervalo mínimo de frecuencia	25 kHz	
Modo de modulación	FM	
Desviación máxima	ATW-T3201: ±38 kHz (THD: 10 %) ATW-T3202: ±36 kHz (THD: 10 %)	
Rango dinámico	Entrada de micrófono del modelo ATW-T3201: 115 dB o superior (ponderación A), situación típica Entrada de instrumento del modelo ATW-T3201: 112 dB o superior (ponderación A), situación típica ATW-T3202: 115 dB o superior (ponderación A), situación típica	
Distorsión armónica total	1,0 % como máximo (a 1 kHz, desviación de ±17,5 kHz)	
Radio de funcionamiento ^{*2}	100 m	
Respuesta de frecuencia ^{*3}	ATW-T3201: De 31 Hz a 15.500 Hz ATW-T3202: De 25 Hz a 16.700 Hz	
Máximo uso simultáneo (recomendado) ^{*4}	40 canales por banda ^{*5}	

*1 Tenga en cuenta que algunas bandas de frecuencia pueden no estar disponibles en su país o pueden tener un ancho de banda de sintonización/potencia de transmisión limitados debido a las normativas nacionales.

*2 Entorno abierto sin interferencias de señales.

*3 La respuesta de frecuencia depende del elemento de micrófono conectado.

*4 Si desea ayuda acerca del funcionamiento de varias bandas o de otros problemas de coordinación de frecuencia, consulte con su distribuidor de Audio-Technica local.

*5 Depende de la región y de la banda

ATW-R3210N

Sistema de recepción	Diversidad real
Rechazo de imagen	60 dB nominales
Sensibilidad de RF	20 dBuV con una relación señal/ruido de 60 dBA (terminación de 50 ohmios)
Nivel de salida máximo	XLR, balanceado, +14 dBV
Entrada de antena	Tipo BNC, 50 ohmios
Potencia de la antena	12 V CC, 160 mA (combinada)
Fuente de alimentación	Externa de modo conmutado, de 100 a 240 V CA (50/60 Hz) a 12 V CC 1 A (centro positivo)
Intervalo de temperaturas de funcionamiento	De -5 °C a +45 °C
Dimensiones	210,0 mm × 191,0 mm × 43,4 mm (anch. × prof. × alt.)
Peso (sin accesorios)	1.100 g
Accesorios incluidos	Montaje en rack (grande, pequeño), conjunto de tornillos para montaje en rack, antena UHF flexible x 2, adaptador de CA (depende del país)

ATW-T3201

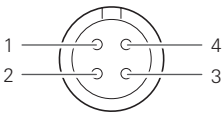
Potencia de salida de RF	High: 30 mW, Low: 10 mW (conmutable), a 50 ohmios	
Emisiones falsas	Según las normativas federales y nacionales	
Conexión de entrada	Conector de bloqueo de cuatro clavijas	
	Clavija 1: MASA	Clavija 2: ENTRADA INSTRUMENTO
	Clavija 3: ENTRADA MICRO	Clavija 4: DC BIAS +5 V
		
Pasa altos (baja frecuencia de caída)	125 Hz, 12 dB/octava	
Pilas	Dos unidades AA de 1,5 V, no incluidas	
Duración de las pilas*	High: 8,0 horas (alcalinas) High: 9,0 horas (Ni-MH 1.900 mAh)	Low: 9,0 horas (alcalinas) Low: 9,5 horas (Ni-MH 1.900 mAh)
Dimensiones	64 mm × 82 mm × 23 mm (anch. × prof. × alt.)	
Peso (sin pilas)	102 g	
Intervalo de temperaturas de funcionamiento	De -5 °C a +45 °C	

* Dependiendo del tipo de pila, del uso y de las condiciones ambientales.

Especificaciones

ATW-T3202

Potencia de salida de RF	High: 30 mW, Low: 10 mW (conmutable), a 50 ohmios
Emisiones falsas	Según las normativas federales y nacionales
Cápsula del micrófono	Rosca estándar industrial intercambiable
Pasa altos (baja frecuencia de caída)	150 Hz, 6 dB/octava
Pilas	Dos unidades AA de 1,5 V, no incluidas
Duración de las pilas*	High: 8,0 horas (alcalinas) Low: 9,0 horas (alcalinas) High: 9,0 horas (Ni-MH) Low: 9,5 horas (Ni-MH)
Dimensiones	ATW-T3202 (sin cápsula): 193 mm de longitud, 37 mm de diámetro máximo ATW-T3202/C510: 265 mm de longitud, 54 mm de diámetro máximo ATW-T3202/C710: 271 mm de longitud, 50 mm de diámetro máximo
Peso (sin pilas)	ATW-T3202 (sin cápsula): 200 g ATW-T3202/C510: 330 g ATW-T3202/C710: 314 g
Intervalo de temperaturas de funcionamiento	De -5 °C a +45 °C
Accesorios incluidos	Soporte de pie AT8456a Quiet-Flex™ (adaptador de tornillo roscado macho de 5/8"-27 a hembra de 3/8"-16)

* Dependiendo del tipo de pila, del uso y de las condiciones ambientales.

Con el fin de mejorar el producto, este está sujeto a modificaciones sin previo aviso.

Audio-Technica Corporation

2-46-1 Nishi-naruse, Machida, Tokyo 194-8666, Japan

www.audio-technica.com

©2020 Audio-Technica Corporation

Global Support Contact: www.at-globalsupport.com

232417280-06-01 ver.1 2020.04.01