



audio-technica

ATH-TWX7

Écouteurs sans fil

Manuel de l'utilisateur

French

Consignes de sécurité

Bien que la conception de ce produit garantisse la sécurité d'utilisation, une utilisation incorrecte peut entraîner un accident. Pour assurer la sécurité, respectez l'ensemble des avertissements et mises en garde lorsque vous utilisez le produit.

Mises en garde concernant les écouteurs

- N'utilisez pas le produit à proximité d'un équipement médical. Les ondes radio peuvent affecter les stimulateurs cardiaques et les appareils électroniques médicaux. N'utilisez pas le produit dans un établissement hospitalier.
- Si vous utilisez le produit dans un avion, conformez-vous aux instructions de la compagnie aérienne.
- N'utilisez pas le produit à proximité d'appareils à commande automatique, comme des portes automatiques ou des alarmes incendie. Les ondes radio peuvent affecter les appareils électroniques et provoquer des accidents suite à un dysfonctionnement.
- Ne démontez pas, ne modifiez pas ou n'essayez pas de réparer le produit pour éviter tout risque d'électrocution, de dysfonctionnement ou d'incendie.
- Ne soumettez pas le produit à un choc violent pour éviter tout risque d'électrocution, de dysfonctionnement ou d'incendie.
- Ne pas manipuler le produit avec les mains mouillées pour éviter tout choc électrique ou toute blessure.
- Déconnectez le produit s'il commence à présenter des dysfonctionnements, à émettre de la fumée, une odeur, de la chaleur, des bruits indésirables ou à présenter d'autres signes de dommage. Le cas échéant, prenez contact avec votre revendeur local Audio-Technica.
- Ne mouillez pas le produit pour éviter tout risque d'électrocution ou de dysfonctionnement.
- N'introduisez pas de corps étrangers comme des matériaux combustibles, du métal ou un liquide dans le produit.
- Ne recouvrez pas le produit avec un chiffon car cela entraînerait un risque d'incendie ou de blessure suite à une surchauffe.
- Respectez les lois en vigueur concernant l'utilisation de téléphones mobiles et des écouteurs si vous utilisez des écouteurs en conduisant.
- N'utilisez pas le produit dans des endroits où l'incapacité à entendre les sons ambiants présente un risque grave (tels qu'un passage à niveau, une gare ferroviaire et des chantiers).
- Le produit isolant efficacement les sons externes, vous pourriez ne pas entendre clairement les sons autour de vous en le portant. Réglez le volume à un niveau vous permettant encore d'entendre les sons ambiants et soyez attentif à ce qui vous entoure en écoutant de la musique.
- Rangez le produit hors de la portée des enfants en bas âge.
- Pour éviter d'endommager votre ouïe, n'augmentez pas trop le volume. L'écoute prolongée de sons forts peut provoquer une perte auditive temporaire ou permanente.
- Cessez d'utiliser le produit en cas d'irritation cutanée découlant d'un contact direct avec celui-ci.
- Si vous vous sentez mal en utilisant le produit, arrêtez immédiatement de vous en servir.
- Lorsque vous retirez le produit de vos oreilles, vérifiez que les embouts soient toujours fixés à l'unité principale. Si les embouts restent coincés dans vos oreilles sans que vous parveniez à les retirer, consultez immédiatement un médecin.
- Si vous constatez que l'utilisation du produit porté provoque des démangeaisons, arrêtez de l'utiliser.

Mises en garde concernant le boîtier de charge

- Ne démontez pas, ne modifiez pas ou n'essayez pas de réparer le produit pour éviter tout risque d'électrocution, de dysfonctionnement ou d'incendie.
- Ne soumettez pas le produit à un choc violent pour éviter tout risque d'électrocution, de dysfonctionnement ou d'incendie.
- Ne pas manipuler le produit avec les mains mouillées pour éviter tout choc électrique ou toute blessure.
- Déconnectez le produit s'il commence à présenter des dysfonctionnements, à émettre de la fumée, une odeur, de la chaleur, des bruits indésirables ou à présenter d'autres signes de dommage. Le cas échéant, prenez contact avec votre revendeur local Audio-Technica.
- Ne mouillez pas le produit pour éviter tout risque d'électrocution ou de dysfonctionnement.
- N'introduisez pas de corps étrangers comme des matériaux combustibles, du métal ou un liquide dans le produit.
- Ne recouvrez pas le produit avec un chiffon car cela entraînerait un risque d'incendie ou de blessure suite à une surchauffe.
- Ne rechargez pas la batterie si la borne du câble de recharge USB est pliée, desserrée ou endommagée. Cela pourrait entraîner une production de chaleur, une émission de fumée, un incendie ou un choc électrique.
- Ne chargez pas le produit si de l'eau ou un corps étranger se trouve à l'intérieur de la prise jack pour batterie ou du câble de recharge USB. Cela pourrait provoquer de la corrosion, de la production de chaleur, de la fumée, un incendie ou tout autre dysfonctionnement ou choc électrique dans la prise jack pour batterie ou le câble de recharge USB.
- Lors de la charge, veuillez utiliser le câble de recharge USB fourni.
- Ne rechargez pas avec des appareils ayant une fonction de charge rapide (avec une tension de 5 V ou plus). Le produit risquerait alors de ne pas fonctionner correctement.
- Ne laissez pas le produit exposé à l'ensoleillement direct, près d'appareils générant de la chaleur ou dans un endroit chaud, humide ou poussiéreux. Ce type de stockage peut générer des dysfonctionnements ou des défaillances.
- Ne placez pas le produit à proximité d'un feu, au risque de provoquer des déformations ou des dysfonctionnements.
- N'utilisez pas de benzène, de diluant à peinture ou de produits nettoyants pour contacts électriques. L'utilisation de ces matériaux peut provoquer des déformations ou des dysfonctionnements.

Mises en garde relative à la batterie rechargeable

Les écouteurs et le boîtier de recharge sont équipés d'une batterie rechargeable (batterie lithium-ion).

- Si le liquide de batterie pénètre dans vos yeux, ne les frottez pas. Rincez abondamment à l'eau claire, l'eau du robinet par exemple, et consultez immédiatement un médecin.
- En cas de fuite du liquide de batterie, ne le touchez pas les mains nues. Si le liquide reste à l'intérieur du produit, cela peut provoquer un dysfonctionnement. En cas de fuite du liquide de batterie, prenez contact avec votre revendeur local Audio-Technica.
 - Si le liquide pénètre dans votre bouche, rincez-vous abondamment la bouche à l'eau claire, l'eau du robinet par exemple, et consultez immédiatement un médecin.
 - Si le liquide entre en contact avec votre peau ou vos vêtements, lavez immédiatement la zone affectée avec de l'eau. En cas d'irritation cutanée, consultez un médecin.

Consignes de sécurité

- Pour éviter les fuites, l'émission de chaleur ou une explosion :
 - Ne jamais chauffer, démonter ou modifier la batterie, ni la jeter au feu.
 - N'essayez pas de percer la batterie avec un clou, de la frapper avec un marteau ou de marcher dessus.
 - Ne laissez pas tomber le produit et ne le soumettez pas à un impact fort.
 - Veillez à ne pas mouiller la batterie.
- Abstenez-vous d'utiliser, laisser ou ranger la batterie dans les endroits suivants :
 - Zone exposée à un ensoleillement direct ou à des températures ou une humidité élevée(s)
 - À l'intérieur d'une voiture sous un soleil de plomb
 - Près de sources de chaleur ou d'appareils de chauffage
- La recharge ne doit être faite qu'avec le câble USB fourni pour éviter un dysfonctionnement ou un incendie.
- L'utilisateur ne peut pas remplacer lui-même la batterie interne rechargeable de ce produit. Il se peut que la batterie ait atteint la fin de sa vie utile si la durée d'utilisation raccourcit considérablement même si la batterie est complètement chargée. Si tel est le cas, la batterie doit être réparée. Contactez votre revendeur local Audio-Technica pour les détails de la réparation.
- Lors de l'élimination du produit, la batterie rechargeable intégrée doit être mise au rebut de manière appropriée. Contactez votre revendeur local Audio-Technica pour savoir comment éliminer correctement la batterie.

Pour les clients aux États-Unis

Avis de la FCC

Avertissement

Cet appareil est conforme à la Partie 15 du règlement de la FCC. L'exploitation est autorisée aux deux conditions suivantes : (1) Cet appareil ne doit pas causer d'interférence nocive et (2) cet appareil doit accepter les interférences reçues, y compris les interférences pouvant provoquer un fonctionnement indésirable.

Mise en garde

Vous êtes averti que tout changement ou modification non expressément approuvé dans ce manuel est susceptible d'annuler votre droit d'utilisation de cet appareil.

Remarque : Cet appareil a fait l'objet de tests afin de vérifier sa conformité avec les limites relatives aux appareils numériques de classe B, conformément à la partie 15 du règlement de la FCC. Ces limites ont pour vocation d'offrir une protection raisonnable contre les interférences nocives en installation résidentielle. Cet appareil génère, utilise et peut émettre des fréquences radioélectriques et provoquer, en cas d'installation et d'utilisation non conformes aux instructions, des interférences préjudiciables à la réception des signaux radio. Toutefois, il n'y a pas de garantie que des interférences ne se produiront pas dans une installation particulière. Si l'appareil provoque des interférences préjudiciables à la réception radio ou télévisée, ce qui peut être déterminé en éteignant et allumant l'appareil, l'utilisateur est invité à essayer d'y remédier en prenant une ou plusieurs des mesures suivantes :

- Réorienter ou déplacer l'antenne réceptrice.
- Augmenter la séparation entre l'appareil et le récepteur.
- Brancher l'appareil dans une prise, sur un circuit différent de celui auquel est raccordé le récepteur.
- Demander de l'aide au revendeur ou à un technicien radio/TV qualifié.

Ce transmetteur ne doit pas être placé ou opéré en conjonction avec tout autre transmetteur ou antenne utilisés dans d'autres systèmes.

Consignes de sécurité

Déclaration d'exposition aux radiofréquences

Cet appareil répond aux exigences gouvernementales en matière d'exposition aux ondes radio. Cet appareil est conçu et fabriqué pour ne pas dépasser les limites d'émission pour l'exposition aux radiofréquences (RF) établies par la Commission fédérale des communications du gouvernement des États-Unis. La norme d'exposition pour les appareils sans fil utilise une unité de mesure appelée débit d'absorption spécifique (DAS). La limite DAS fixée par la FCC est de 1,6 W/kg.

Contact

Entreprise responsable : Audio-Technica U.S., Inc.
Adresse : 1221 Commerce Drive, Stow, Ohio 44224, USA
Tél : 330-686-2600

À l'attention des clients au Canada

Déclaration de conformité ISDE

CAN ICES-003(B)/NMB-003(B)

L'émetteur/récepteur exempt de licence contenu dans le présent appareil est conforme aux CNR d'Innovation, Sciences et Développement économique Canada applicables aux appareils radio exempts de licence. L'exploitation est autorisée aux deux conditions suivantes :

- (1) L'appareil ne doit pas produire de brouillage;
- (2) L'appareil doit accepter tout brouillage radioélectrique subi, même si le brouillage est susceptible d'en compromettre le fonctionnement.

Cet appareil est conforme aux limites d'exposition aux rayonnements RSS-102 établies pour un environnement non contrôlé.

Remarques concernant l'utilisation

- Veillez à lire le manuel de l'utilisateur de l'appareil connecté avant toute utilisation.
- Audio-Technica ne pourra en aucun cas être tenu responsable des pertes de données dans le cas peu probable de leur survenue pendant l'utilisation du produit.
- Dans les transports ou d'autres lieux publics, veillez à baisser le volume afin de ne pas déranger les autres personnes.
- Baissez le volume au maximum sur votre appareil avant de connecter le produit.
- Si vous utilisez le produit dans une atmosphère sèche, vous pouvez ressentir des picotements dans les oreilles. Ceci est dû à l'électricité statique accumulée sur votre corps et non à un dysfonctionnement du produit.
- Ne soumettez pas le produit à un impact fort.
- Ne laissez pas le produit exposé à l'ensoleillement direct, près d'appareils générant de la chaleur ou dans un endroit chaud, humide ou poussiéreux. Ne laissez pas non plus les écouteurs exposés aux liquides et aux éclaboussures.
- Si vous utilisez longtemps le produit, il peut se décolorer en raison de la lumière ultraviolette (particulièrement sous un ensoleillement direct) et de l'usure.
- Si vous placez le boîtier de charge dans un sac alors que le câble de recharge USB est encore connecté, le câble de recharge USB peut se coincer, être coupé ou endommagé.
- Veillez à tenir le câble par la prise lorsque vous connectez ou déconnectez le câble de recharge USB. Le câble de recharge USB peut se couper ou un accident peut se produire si vous tirez sur le câble lui-même.
- Si vous n'utilisez pas le câble de recharge USB, déconnectez-le du boîtier de charge.
- Lorsque vous n'utilisez pas le produit, rangez-le dans le boîtier de charge fourni.
- Si vous utilisez des embouts autres que ceux fournis, il se peut que les écouteurs ne tiennent pas dans le boîtier de charge ou ne se chargent pas. Veillez à utiliser les embouts fournis.
- Lorsque vous utilisez le produit, sélectionnez les embouts les plus adaptés à vos oreilles et portez le produit en toute sécurité.
- Ce produit peut être utilisé pour parler au téléphone uniquement si vous utilisez un réseau de téléphone mobile. La prise en charge d'applications de téléphonie utilisant un réseau de données mobiles n'est pas garantie.
- Si vous utilisez le produit près d'un appareil électronique ou d'un émetteur (comme un téléphone mobile), il se peut que vous entendiez du bruit indésirable. Dans ce cas, éloignez le produit de l'appareil électronique ou de l'émetteur.
- Si vous utilisez le produit près d'une antenne radio, du bruit peut être vu ou entendu dans le signal de la radio. Dans ce cas, éloignez le produit de l'antenne radio.
- Pour protéger la batterie rechargeable intégrée, chargez-la au moins une fois tous les 6 mois. S'il s'écoule trop de temps entre les recharges, la durée de vie de la batterie rechargeable peut être réduite, ou la batterie rechargeable risque de ne plus pouvoir être rechargée.
- Rechargez le produit dans un endroit aéré (10 à 35 °C) à l'abri de l'ensoleillement direct. Les performances de la batterie risquent sinon de se dégrader, réduisant éventuellement les périodes d'utilisation continue ou empêchant la recharge.
- Si les écouteurs sont mouillés, essuyez-les avec un chiffon sec avant de les placer dans le boîtier de recharge. Le boîtier de recharge n'est pas étanche (anti-goutte). Ne chargez pas le produit si les écouteurs sont mouillés.
- Le mode Conversation ou Son ambiant du produit vous permet d'entendre les sons qui vous entourent grâce au microphone intégré. En fonction du volume de la musique écoutée, les sons environnants peuvent être difficiles à entendre.
- En fonction de votre environnement, les sons environnants peuvent être difficiles à entendre même lorsque vous utilisez le mode Conversation ou Son ambiant du produit. N'utilisez pas le produit dans des endroits dangereux si vous ne pouvez pas entendre les sons environnants, tels que des endroits à forte circulation.
- N'utilisez qu'un seul doigt pour toucher le capteur tactile. Utiliser un objet pointu tel que la pointe d'un stylo à bille ou d'un crayon peut non seulement provoquer des erreurs, mais aussi endommager le capteur tactile.

Remarques concernant l'utilisation

- Ne touchez pas le capteur tactile du bout des doigts. Vous pourriez vous casser l'ongle.
- Si le produit ne fonctionne pas du tout ou pas correctement lors d'un appui sur les zones tactiles, vérifiez si d'autres doigts, parties de la main ou vêtements n'entrent pas simultanément en contact avec le capteur tactile. Tenez compte aussi du fait que le produit peut ne pas fonctionner correctement si vous portez des gants ou si la peau de vos doigts est trop sèche.
- Le produit peut ne pas fonctionner correctement si de la sueur est présente sur le capteur tactile. Éliminez toute trace de saleté avant d'utiliser le produit.

À propos de la fonction active annulation du bruit

Le produit est conçu pour utiliser son microphone intégré pour capter le bruit du milieu environnant (bruit des véhicules, bruit des climatiseurs, etc.) et supprimer ce bruit en produisant des sons en phase négative. Il en résulte une réduction des sons dans votre environnement.

- La fonction Annulation du bruit du produit est surtout efficace contre les bruits dans les basses fréquences, mais tous les bruits ne sont pas annulés.
- En fonction du type de bruit (ou dans des emplacements calmes), vous ne constatez peut-être pas l'effet d'annulation du bruit.
- Un léger bourdonnement peut être entendu lors de l'utilisation de la fonction d'annulation du bruit. C'est un son généré par la fonction d'annulation du bruit ; ce n'est pas un dysfonctionnement.
- L'effet d'annulation du bruit peut varier ou un sifflement (effet Larsen) peut se produire en fonction de la façon dont vous portez le produit. Dans ces cas, retirez le produit puis replacez-le correctement dans vos oreilles.
- Pour optimiser l'effet d'Annulation du bruit, choisissez les embouts qui ont une meilleure isolation sonore de chaque côté pour bloquer les sons ambiants, et insérez correctement les écouteurs dans vos oreilles.
- Lorsque vous utilisez le produit dans un train ou dans un véhicule comme un bus ou un camion, du bruit peut se faire entendre en fonction de l'état des rails ou de la route.

À propos des performances d'étanchéité à l'eau (anti-gouttes)

- Les performances d'étanchéité à l'eau (anti-gouttes) de ce produit ne s'appliquent qu'aux écouteurs, et non au boîtier de charge.
- Les écouteurs présentent des performances d'étanchéité à l'eau (anti-gouttes) équivalentes à la norme IPX4. Par contre, la partie émettrice du son n'est pas étanche (anti-gouttes).
- Les performances d'étanchéité à l'eau (anti-gouttes) sont conçues pour protéger les écouteurs en cas de pluie, etc. (équivalent à la norme IPX4). L'indice de protection IPX4 JIS/CEI montre que le produit est protégé contre l'exposition aux projections d'eau provenant de toutes les directions.
- Les écouteurs ne peuvent pas être utilisés sous l'eau.
- Les écouteurs ne doivent pas être utilisés dans des endroits chauds et humides, par exemple les salles de bains.
- Les écouteurs ne sont pas étanches. L'immersion dans l'eau risque de les endommager.
- Les écouteurs peuvent ne pas fonctionner correctement s'ils sont mouillés. Essuyez les écouteurs avec un chiffon sec, secouez-les plusieurs fois pour éliminer tout excédent d'eau et laissez-les sécher complètement avant de l'utiliser.

Pour une expérience de communication Bluetooth plus confortable

La plage de communication effective de ce produit varie en fonction des obstacles et des ondes radio. Pour une expérience plus agréable, veuillez utiliser le produit le plus près possible de l'appareil Bluetooth. Pour réduire les gênes acoustiques et le bruit, évitez de placer votre corps ou tout autre obstacle entre l'antenne du produit et du dispositif Bluetooth.

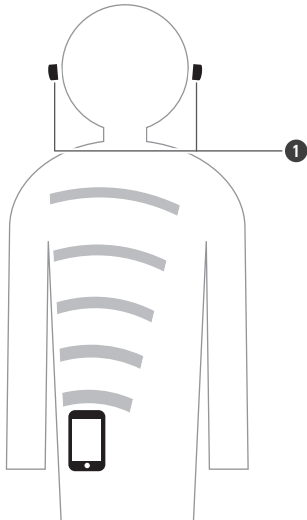

1 Antenne

Noms des pièces et fonctions

Écouteurs

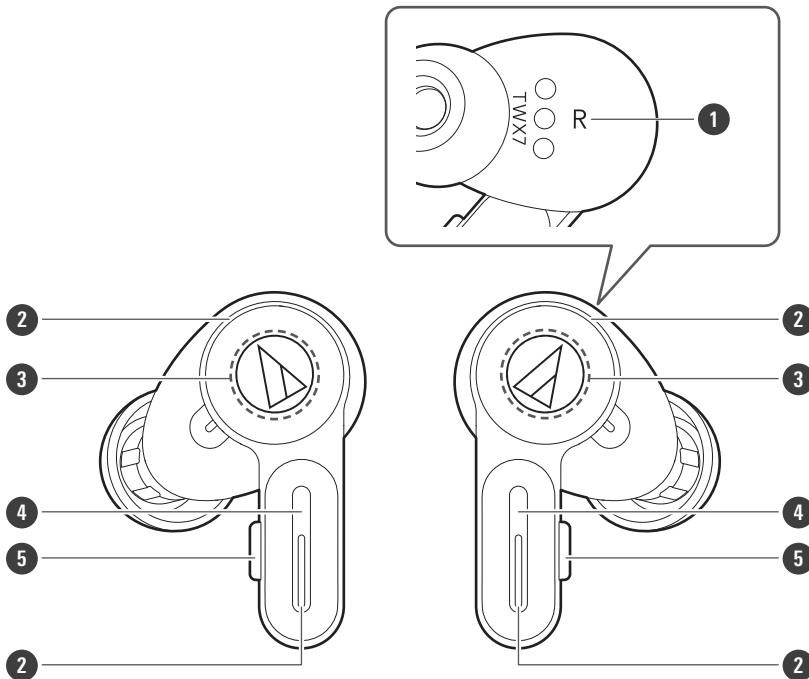

1 Indicateur gauche/droite (L/R)

2 Microphone

3 Capteur tactile

Permettent d'utiliser des fonctions spécifiques, comme la commutation du contrôle d'ambiance.

4 Témoin lumineux

Indique le statut de fonctionnement et le niveau de la batterie des écouteurs.

5 Bouton multifonction

Permet de lancer ou de suspendre la lecture de musique et de répondre à des appels téléphoniques. Ils servent également à régler le volume (+/-).

Boîtier de charge

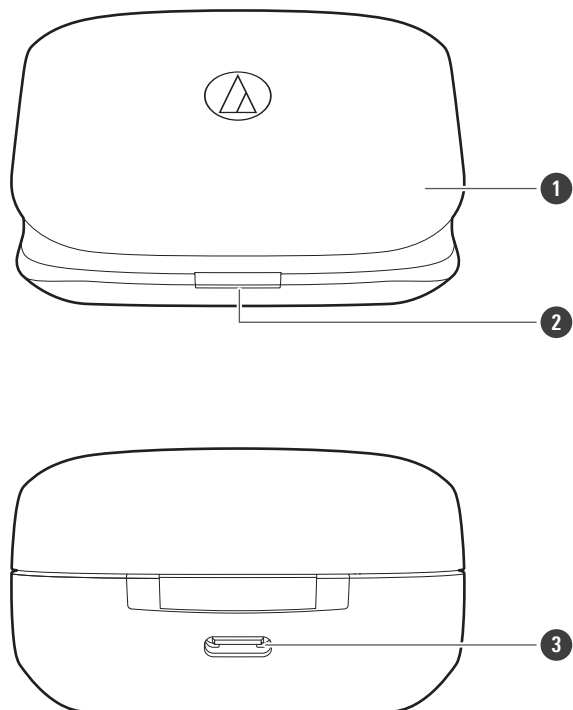

1 Couvercle

2 Témoin lumineux

S'allume/clignote lors du chargement du boîtier de charge. Affiche aussi le niveau de la batterie du boîtier de charge.

3 Prise pour batterie

Permet de brancher le câble de recharge USB fourni et de recharger le produit.

Accessoires

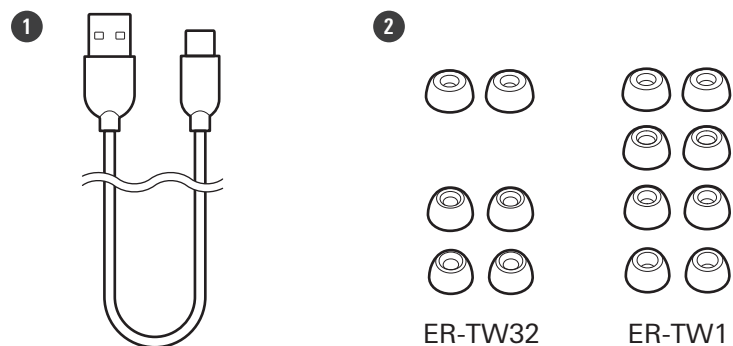

1 Câble de recharge USB (30 cm, USB Type-A / USB Type-C)

2 Embouts (ER-TW32/ER-TW1) (XS, S, M, L)

Les embouts de taille M (ER-TW32) sont préinstallés sur le produit.

Retirer le joint d'isolation

Retirez le joint d'isolation avant l'utilisation.

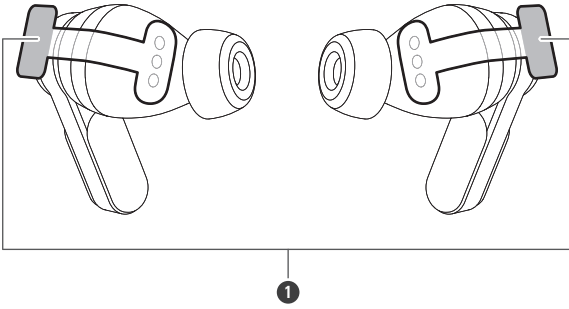

1 Joint d'isolation

Recharge de la batterie

- Chargez complètement la batterie lors de la première utilisation.
- Si le niveau de la batterie rechargeable est faible, le guidage vocal émet le message « Low battery » (batterie faible) et les témoins lumineux clignotent en orange. Chargez la batterie dès que possible.
- Il faut environ 1 heure et demie pour charger complètement les écouteurs, et environ 3 heures pour charger complètement le boîtier de charge. (Les temps de recharge peuvent varier en fonction des conditions d'utilisation.)
- Rechargez le produit dans un endroit aéré (10 à 35 °C) à l'abri de l'ensoleillement direct. Une charge en dehors de la plage de température de charge normale peut provoquer un échec de la charge, ou rendre la charge plus longue. Aussi, les performances de la batterie risquent de se dégrader, réduisant éventuellement les périodes d'utilisation continue ou empêchant la recharge.

Charge des écouteurs et du boîtier de charge

1 Connectez le câble de recharge USB fourni (côté USB Type-C) à la prise pour batterie du boîtier de charge.

- Le câble de recharge USB fourni est conçu pour une utilisation exclusive avec le produit. N'utilisez aucun autre câble de recharge USB.
- Lorsque vous insérez le câble de recharge USB dans le port USB ou la prise pour batterie, veillez à l'insérer directement (horizontalement).

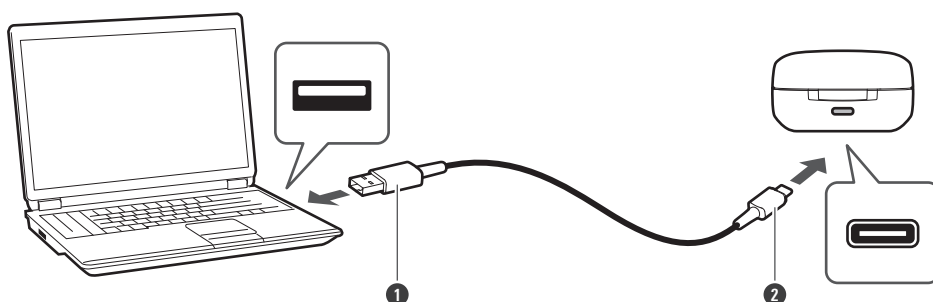

- ❶ USB Type-A
- ❷ USB Type-C

2 Placez les écouteurs dans le boîtier de charge.

- Lorsque vous chargez les écouteurs, assurez-vous que leurs témoins lumineux sont allumés. S'ils ne s'allument pas, retirez les écouteurs et replacez-les dans le boîtier.

Recharge de la batterie

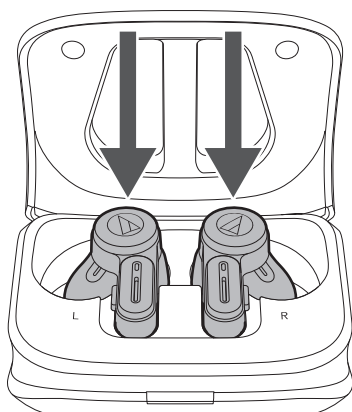

3 Branchez le câble de recharge USB fourni (côté USB Type-A) sur l'ordinateur pour commencer la charge.

- Pendant le chargement, le témoin lumineux du boîtier de charge s'allume/clignote comme suit. (Le témoin lumineux peut avoir besoin de quelques secondes pour s'allumer.)

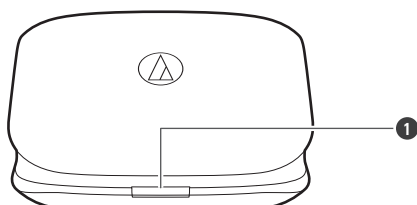

1 Témoin lumineux

Témoin lumineux	Statut
Clignote en orange -> Clignote en jaune -> Clignote en vert	Charge en cours (Le témoin lumineux clignote en orange lorsque le niveau de la batterie est faible et passe au jaune puis au vert lorsque le niveau de la batterie augmente.)
S'allume en vert pendant 7 secondes, puis s'éteint	Charge terminée
Clignote en orange (deux fois)	La batterie n'est pas alimentée
Clignote rapidement en orange	Erreur de charge ^[1]
Clignote en rouge	Erreur détectée ^[2]

[1] Le boîtier de charge ou les écouteurs peuvent être chauds. Laissez la température du produit refroidir suffisamment avant de le charger dans un endroit aéré (10 à 35 °C), à l'abri de la lumière directe du soleil.

[2] Cessez d'utiliser le produit et contactez votre distributeur local Audio-Technica pour le faire réparer.

4 Une fois que la charge est terminée, déconnectez le câble de recharge USB (côté USB Type-A) de l'ordinateur.

Recharge de la batterie

5 Déconnectez le câble de recharge USB (côté USB Type-C) de la prise pour batterie du boîtier de charge.



- Lors de la charge, veuillez utiliser le câble de recharge USB fourni. Vous ne pourrez pas nécessairement recharger le produit avec des câbles autres que le câble de recharge USB fourni.
- Assurez-vous toujours que les écouteurs ne sont pas mouillés avant de les charger. Les écouteurs peuvent ne pas fonctionner correctement, ou ne pas s'allumer, s'ils sont mouillés. Essayez les écouteurs avec un chiffon sec, secouez-les plusieurs fois pour éliminer toute trace d'eau et laissez-les sécher complètement avant de les charger.

Chargement des écouteurs sans le câble de recharge USB

Une batterie rechargeable est intégrée dans le boîtier de charge. Si vous avez chargé le boîtier de charge, vous pouvez charger les écouteurs sans utiliser le câble de recharge USB.

1 Placez les écouteurs dans le boîtier de charge.

- Pendant la charge, les témoins lumineux des écouteurs s'allument comme suit. (Les témoins lumineux peuvent avoir besoin de quelques secondes pour s'allumer.)
- Lorsque vous chargez les écouteurs, assurez-vous que leurs témoins lumineux sont allumés. S'ils ne s'allument pas, retirez les écouteurs et replacez-les dans le boîtier.

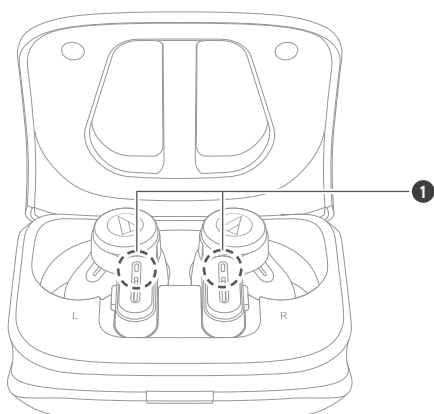

1 Témoin lumineux

Témoin lumineux	Statut
Allumé en blanc	Charge en cours
Off	Charge terminée / La batterie du boîtier de charge n'est pas alimentée

Vérification du niveau de la batterie du boîtier de charge

Lorsque vous ouvrez/fermez le couvercle du boîtier de charge, le témoin lumineux clignote pour indiquer le niveau de la batterie du boîtier de charge.

1 Ouvrez/fermez le couvercle du boîtier de charge.

- Le témoin lumineux clignote comme suit. La couleur du témoin lumineux indique le niveau de la batterie.

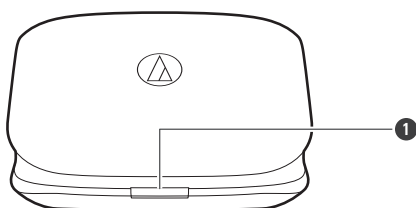

1 Témoin lumineux

Témoin lumineux	Statut
Clignote lentement en orange (une fois)	Niveau de la batterie faible
Clignote lentement en jaune (une fois)	Niveau de la batterie moyen
Clignote lentement en vert (une fois)	Niveau de la batterie élevé
Clignote rapidement en orange (deux fois)	La batterie est déchargée. Chargez le boîtier de charge.

Recharge sans fil

La recharge sans fil est possible grâce aux chargeurs sans fil Qi disponibles dans le commerce.

- Aucun chargeur sans fil n'est inclus. Veuillez en acheter un séparément.
- Fermez le couvercle du boîtier de charge et placez ce dernier sur le chargeur sans fil. Le témoin lumineux du boîtier de charge s'allume et clignote de la même manière que lors de la charge avec un câble de recharge USB.
- Lors du chargement, consultez le manuel d'utilisation du chargeur sans fil pour confirmer la méthode de placement correcte.
- La puissance absorbée maximale du produit est de 2,5 W.

Recharge de la batterie

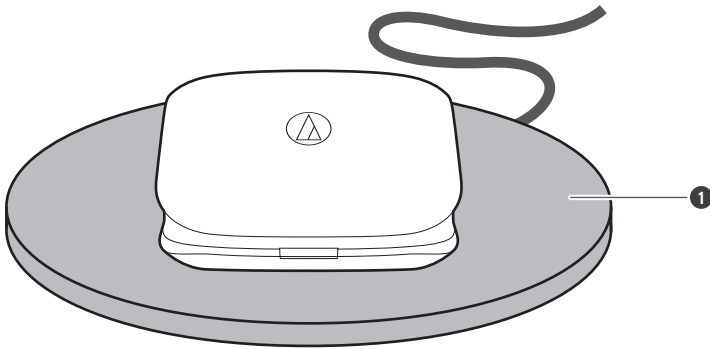

1 Chargeur sans fil



- La charge simultanée avec un chargeur sans fil et d'un câble de recharge USB n'est pas possible.



- Ne laissez aucun objet entre le boîtier de charge et le chargeur sans fil pendant le chargement. Pour plus de détails, reportez-vous au manuel de l'utilisateur de votre chargeur sans fil.

Alimentation ON/OFF

Mettre en marche le produit

- 1 Retirez les écouteurs du boîtier de charge.

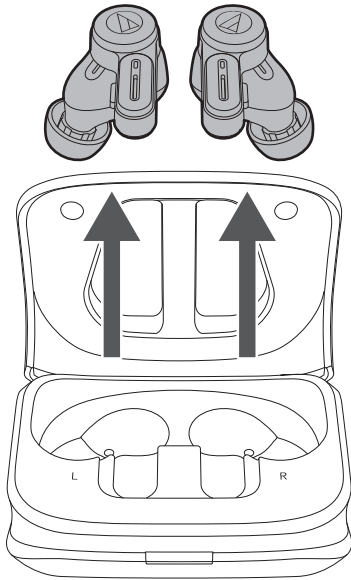

» L'alimentation s'active automatiquement, et les témoins lumineux des écouteurs s'allument en blanc puis clignotent.



- Toucher et maintenir appuyé (pendant 2 secondes environ) les boutons multifonction pour mettre sous tension manuellement.
- Les témoins lumineux peuvent avoir besoin de quelques secondes pour s'allumer.

Éteindre le produit

- 1 Placez les écouteurs dans le boîtier de charge.

Alimentation ON/OFF

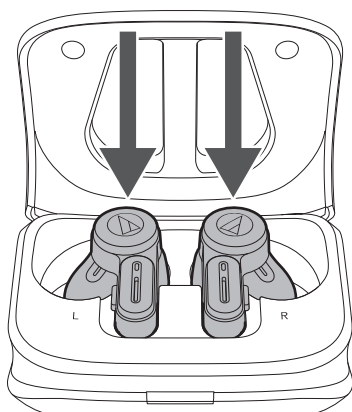

» L'alimentation s'éteint automatiquement.



- Touchez et maintenez (pendant 4 secondes environ) les boutons multifonction pour mettre hors tension manuellement.

Connexion via Bluetooth

Pour connecter le produit à un dispositif Bluetooth, le produit doit s'appairer (s'enregistrer) avec l'appareil.

Appairage d'un dispositif Bluetooth

- Lisez le manuel de l'utilisateur du dispositif Bluetooth.
- Placez le dispositif Bluetooth à moins de 1 m du produit pour effectuer l'appairage correctement.
- Portez le produit pour entendre le guidage vocal pendant l'appairage.

1 Retirez les écouteurs (L (gauche) et R (droit)) du boîtier de charge.

- Les témoins lumineux des écouteurs s'allument en blanc, puis clignotent.

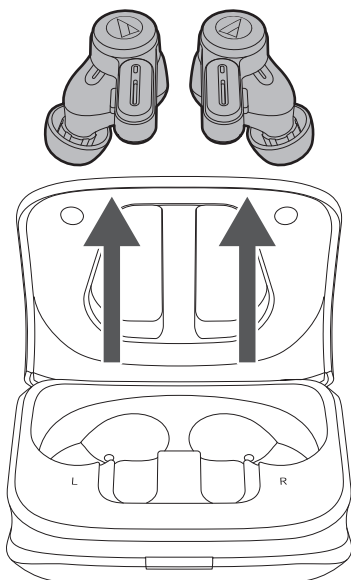

2 Utilisez votre dispositif Bluetooth pour lancer la procédure d'appairage et rechercher le produit. Lorsque votre dispositif Bluetooth trouve le produit, « ATH-TWX7 » s'affiche sur le dispositif.

- Pour des informations sur le fonctionnement du dispositif Bluetooth, consultez son manuel de l'utilisateur.

3 Sélectionnez « ATH-TWX7 » pour appairer le produit et votre dispositif Bluetooth.

- Certains appareils peuvent demander la saisie d'un code. Dans ce cas, tapez « 0000 ». Le code peut aussi être appelé code PIN, numéro PIN, NIP ou mot de passe.

Connexion via Bluetooth

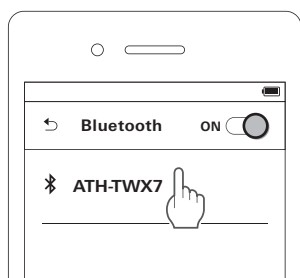

» Le guidage vocal émet le message « Connected » (Connecté) et les témoins lumineux sur les écouteurs clignoteront lentement en blanc. Cela indique que l'appairage est terminé.

Appairage avec Fast Pair (Appairage rapide)

D'une seule touche, le produit permet un appairage Bluetooth rapide et sans effort avec vos appareils Android. Vous pouvez même vérifier où vous l'avez laissé la dernière fois.



- 1** Activez la fonction Bluetooth sur un appareil Android configuré avec un compte Google.
- 2** Retirez les écouteurs (L (gauche) et R (droite)) du boîtier de charge et approchez-les de l'appareil Android.

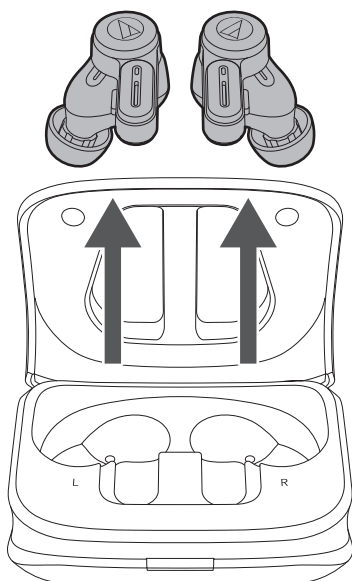

Connexion via Bluetooth

3 Touchez la notification d'appairage qui apparaît sur votre appareil Android.

» Le guidage vocal émet le message « **Connected** » (**Connecté**) et les témoins lumineux sur les écouteurs clignoteront lentement en blanc. Cela indique que l'appairage est terminé.

À propos de l'appairage

Lorsque vous connectez un nouveau dispositif Bluetooth, vous devez l'appairer avec le produit. Une fois que le dispositif Bluetooth et le produit ont été appairés, il n'est pas nécessaire de les appairer à nouveau. Le produit peut être couplé à plusieurs appareils. Un historique de connexion est enregistré. Par contre, dans les cas suivants, vous devrez effectuer un nouvel appairage, même si le dispositif Bluetooth a été appairé une fois :

- Si le produit est supprimé de l'historique de connexion du dispositif Bluetooth.
- Si le produit est confié au SAV pour réparation.
- Si le produit est réinitialisé.

Fonction multipoint

Le produit prend en charge la connexion multipoint qui permet à deux dispositifs Bluetooth d'être connectés en même temps. Pendant que vous écoutez de la musique sur un dispositif, vous pouvez répondre à un appel provenant de l'autre dispositif. Cette fonctionnalité est pratique si vous avez deux smartphones, par exemple.

- Pour utiliser cette fonction, activez les connexions multipoints dans « Gestion des appareils connectés » dans l'application pour smartphone « CONNECT » d'Audio-Technica. Consultez « Application pour smartphones » (p.31).
- Audio-Technica ne garantit pas que toutes les combinaisons de dispositifs Bluetooth fonctionneront.

Connexion à l'aide de la connexion multipoint

- 1 Effectuez l'appairage avec le premier dispositif Bluetooth.
- 2 Après l'appairage avec le premier dispositif, désactivez sa fonctionnalité Bluetooth.
- 3 Effectuez l'appairage avec le second dispositif Bluetooth.
- 4 Activez la fonctionnalité Bluetooth sur le premier dispositif Bluetooth.



- Si le produit ne se connecte pas, redémarrez-le.
- Vous pouvez connecter jusqu'à deux dispositifs Bluetooth en même temps avec la connexion multipoint. Pour connecter un troisième dispositif Bluetooth, déconnectez l'un des dispositifs connectés.
- Vous ne pouvez pas jouer de la musique sur deux appareils en même temps. Si vous jouez de la musique sur le premier appareil, elle ne sera pas diffusée sur le second appareil, même si vous essayez de le faire. Arrêtez la lecture sur le premier appareil avant de tenter de lire de la musique sur le deuxième appareil.

Porter le produit

Insérez le côté du produit marqué « L » (gauche) dans l'oreille gauche et le côté marqué « R » (droit) dans l'oreille droite.

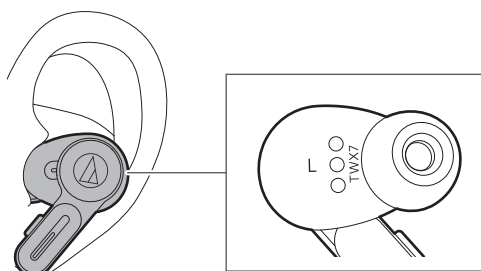

Capteurs tactiles

Le produit présente des capteurs tactiles. Pour effectuer des opérations, touchez les capteurs non du bout, mais du plat du doigt.

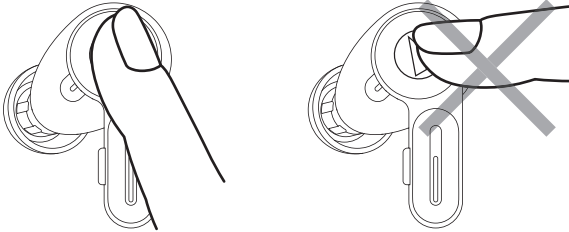

- N'utilisez qu'un seul doigt pour toucher le capteur tactile. Utiliser un objet pointu tel que la pointe d'un stylo à bille ou d'un crayon peut non seulement provoquer des erreurs, mais aussi endommager le capteur tactile.
- Ne touchez pas le capteur tactile du bout des doigts. Vous pourriez vous casser l'ongle.
- Si le produit ne fonctionne pas du tout ou pas correctement lors d'un appui sur les zones tactiles, vérifiez si d'autres doigts, parties de la main ou vêtements n'entrent pas simultanément en contact avec le capteur tactile. Tenez compte aussi du fait que le produit peut ne pas fonctionner correctement si vous portez des gants ou si la peau de vos doigts est trop sèche.
- Le produit peut ne pas fonctionner correctement si de la sueur est présente sur le capteur tactile. Éliminez toute trace de saleté avant d'utiliser le produit.

Utilisation du produit

Le produit peut utiliser la technologie sans fil Bluetooth pour se connecter à votre appareil et lire de la musique, recevoir des appels téléphoniques, etc. Utilisez le produit selon l'objectif recherché. Veuillez prendre note que Audio-Technica ne peut garantir le fonctionnement des écrans, tels que l'affichage du niveau de la batterie ou les applications via les dispositifs Bluetooth.

Écouter de la musique

- Pour la connexion initiale, appairez le produit et votre appareil en utilisant la technologie sans fil Bluetooth. Si vous avez déjà appairé le produit et votre dispositif Bluetooth, activez la connexion Bluetooth du dispositif Bluetooth avant d'allumer le produit.
- Utilisez votre dispositif Bluetooth pour lancer la lecture en vous reportant au manuel de l'utilisateur du dispositif si nécessaire.

1 Retirez les écouteurs du boîtier de charge et placez-les dans vos oreilles.

2 Lancez la lecture sur votre dispositif Bluetooth.

3 Appuyez une ou deux fois de suite sur le bouton multifonction de l'écouteur du côté L (gauche) pour régler le volume (plus fort ou plus faible).

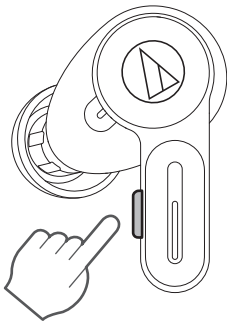

4 Pour mettre la musique en pause, appuyez sur le bouton multifonction de l'écouteur côté R (droit).

- La lecture est lancée ou interrompue à chaque pression.



- Il est également possible d'écouter de la musique avec un seul écouteur en retirant un seul côté du boîtier de charge et en le plaçant dans votre oreille. Lorsque vous n'utilisez qu'un seul écouteur, certaines fonctions ne sont pas disponibles selon le côté porté. Dans ce cas, utilisez le dispositif Bluetooth pour le faire fonctionner.

Fonctionnement du bouton multifonction de l'écouteur côté R (droit)

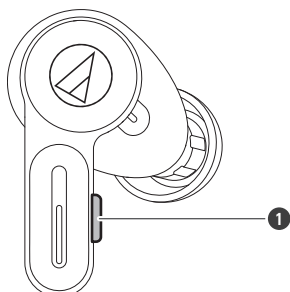

1 Bouton multifonction

Opération	Fonction
Appuyer	Lance ou arrête la lecture.
Appuyer (deux fois)	Lit la piste suivante.
Appuyer (trois fois)	Lit la piste précédente / revient au début de la piste.

- Les commandes décrites ci-dessus peuvent ne pas être prises en charge sur certains smartphones.

Fonctionnement du bouton multifonction de l'écouteur côté L (gauche)

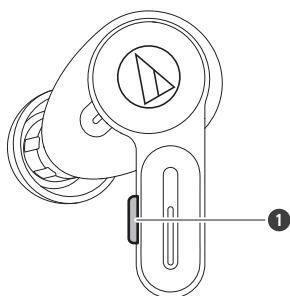

1 Bouton multifonction

Opération	Fonction
Appuyer	Augmente le volume de 1 niveau. ^[1]
Appuyer (deux fois)	Diminue le volume par incrément de 1. ^[1]

[1] Le contrôle du volume de certains dispositifs Bluetooth peut ne pas fonctionner correctement avec le produit.

- Les commandes décrites ci-dessus peuvent ne pas être prises en charge sur certains smartphones.

Conversation téléphonique

Si votre dispositif Bluetooth prend en charge les fonctions téléphoniques, vous pouvez utiliser le produit pour parler au téléphone.

Utilisation du produit

1 Retirez les écouteurs du boîtier de charge et placez-les dans vos oreilles.

2 Passez/recevez des appels avec votre dispositif Bluetooth.

- Lorsque votre dispositif Bluetooth reçoit un appel téléphonique, le produit émet une sonnerie.
- Si vous recevez un appel alors que vous êtes en train d'écouter de la musique, la lecture de la musique est suspendue.

3 Pour recevoir un appel, appuyez sur le bouton multifonction de l'écouteur côté L (gauche) ou R (droit).

- Vous pouvez répondre aux appels à partir de l'écouteur côté L (gauche) ou côté R (droit).

4 Appuyez une ou deux fois de suite sur le bouton multifonction de l'écouteur du côté L (gauche) pour régler le volume (plus fort ou plus faible).

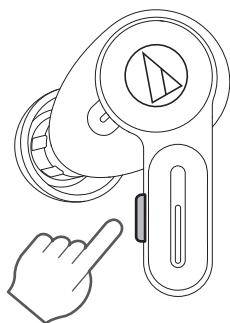

5 Pour arrêter l'appel, maintenez enfoncé (environ 2 secondes) le bouton multifonction de l'écouteur du côté L (gauche) ou R (droit).

- Vous pouvez terminer les appels à partir de l'écouteur coté L (gauche) ou côté R (droit).
- Si l'appel a été reçu en écoutant de la musique, la lecture reprend.
- La reprise de la lecture de musique peut ne pas fonctionner sur certains dispositifs Bluetooth. Dans ce cas, la lecture de la musique doit être lancée manuellement.



- Il est également possible de passer/recevoir des appels avec un seul écouteur en retirant un seul côté du boîtier de charge et en le plaçant dans votre oreille. Lorsque vous n'utilisez qu'un seul écouteur, certaines fonctions ne sont pas disponibles selon le côté porté. Dans ce cas, utilisez le dispositif Bluetooth pour le faire fonctionner.

Notes sur les conversations téléphoniques

Lorsque vous parlez au téléphone, assurez-vous que les extrémités des écouteurs (microphones) sont orientées vers votre bouche, comme indiqué sur la figure. Si les écouteurs ne sont pas orientés correctement, les autres peuvent avoir du mal à vous entendre.

Utilisation du produit

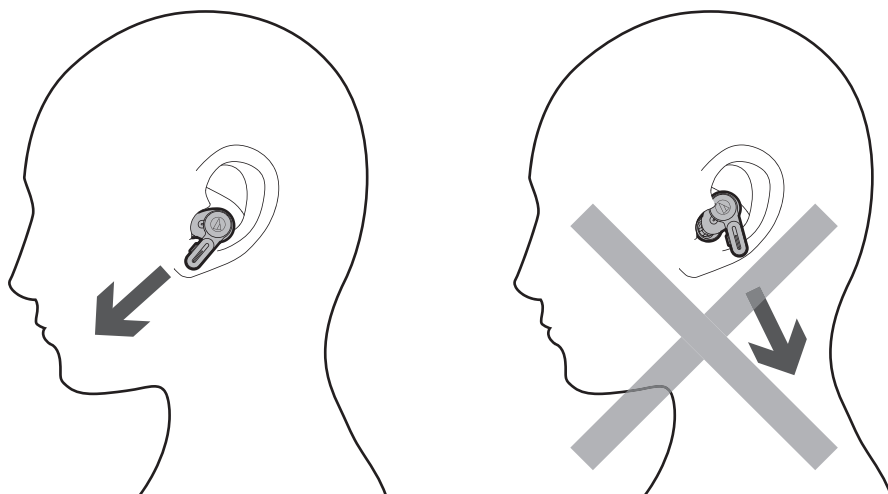

Fonctionnement du bouton multifonction de l'écouteur côté R (droit)

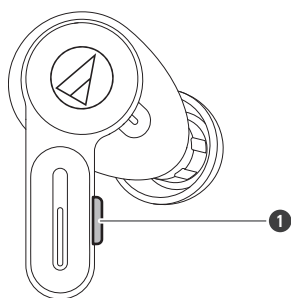

1 Bouton multifonction

Opération	Fonction
Appuyer	Réception d'un appel : répond à l'appel.
Appuyer (deux fois)	Coupe le microphone. ^[1]
Appuyez et maintenez enfoncé (pendant 2 secondes environ)	Réception d'un appel : rejette l'appel. Passage d'un appel : annule l'appel. Pendant un appel : met fin à l'appel.

[1] L'opération de mise en sourdine à l'aide du bouton multifonction permet uniquement de mettre en sourdine les écouteurs et n'active pas la fonction de mise en sourdine du dispositif Bluetooth.

- Les commandes décrites ci-dessus peuvent ne pas être prises en charge sur certains smartphones.

Fonctionnement du bouton multifonction de l'écouteur côté L (gauche)

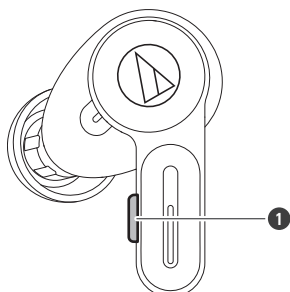

1 Bouton multifonction

Opération	Fonction
Appuyer	Réception d'un appel : répond à l'appel. Pendant un appel : augmente le volume par incrément de 1.
Appuyer (deux fois)	Pendant un appel : diminue le volume par incrément de 1.
Appuyez et maintenez enfoncé (pendant 2 secondes environ)	Réception d'un appel : rejette l'appel. Passage d'un appel : annule l'appel. Pendant un appel : met fin à l'appel.

- Les commandes décrites ci-dessus peuvent ne pas être prises en charge sur certains smartphones.

Fonction conversation

Cette fonction améliore le son externe en se concentrant sur les voix des personnes. Le volume de la musique en cours de lecture diminue automatiquement. Cette fonction est utile lorsque vous souhaitez écouter les annonces des transports publics ou les voix de personnes.

1 Touchez le capteur tactile des écouteurs (côté L (gauche) ou R (droite)) deux fois de suite.

- Les écouteurs L (gauche) ou R (droite) peuvent être utilisés.
- Le guidage vocal diffuse le message « Talk-through ». Touchez à nouveau le capteur deux fois de suite pour désactiver la fonction Conversation.

Conditions de désactivation de la fonction Conversation

En plus de la procédure ci-dessus, la fonction Conversation est désactivée lorsque les opérations et actions suivantes sont effectuées.

- Lorsque l'on appuie sur le bouton multifonction des écouteurs côté L (gauche) ou R (droite). (Si de la musique est en cours de lecture, appuyer une fois sur le bouton multifonction du côté R (droit) met la musique en pause. La fonction Conversation n'est pas désactivée. Appuyez à nouveau sur le bouton multifonction pour désactiver la fonction Conversation et reprendre la lecture de la musique.)

Utilisation du produit

- Lorsque le capteur tactile de l'écouteur côté L (gauche) ou R (droite) est actionné.
- Lorsque vous passez un appel / recevez un appel / parlez au téléphone.
- Lorsque le volume est réglé à partir d'un appareil Bluetooth connecté.
- Lorsque l'un des écouteurs est éteint.
- Lorsque les deux écouteurs sont éteints.



- La fonction Conversation ne peut pas être utilisée pendant un appel.



- En fonction de votre environnement, les sons environnants peuvent être difficiles à entendre même lorsque vous utilisez la fonction Conversation du produit. N'utilisez pas le produit dans des endroits dangereux si vous ne pouvez pas entendre les sons environnants, tels que des endroits à forte circulation.
- Lorsque la fonction Conversation est activée, ne couvrez pas le microphone avec votre main. Si vous le faites, un son fort (effet Larsen) peut être produit et endommager votre ouïe.

Contrôle de l'ambiance

Le produit comprend une fonction de contrôle de l'ambiance permettant de passer de la fonction Annulation du bruit à la fonction Son ambiant. Les fonctions disponibles sont : Annulation du bruit (par défaut), désactivation et son ambiant.

Fonction	Description
Fonction Annulation du bruit	Le microphone incorporé sur le produit détecte le bruit ambiant et émet un signal d'annulation du bruit permettant de réduire efficacement le bruit.
Fonction Son ambiant	Cette fonction vous permet d'entendre le bruit ambiant via le microphone intégré tout en écoutant la musique.

1 Touchez de manière prolongée (environ 2 secondes) le capteur tactile de l'écouteur L (gauche).

» Les fonctions disponibles sont : Annulation du bruit (par défaut), désactivation et son ambiant.



- En fonction du volume de la musique écoutée, les sons environnants peuvent être difficiles à entendre. Le cas échéant, baissez le volume de la musique.
- En fonction de votre environnement, les sons environnants peuvent être difficiles à entendre même lorsque vous utilisez la fonction Son ambiant du produit. N'utilisez pas le produit dans des endroits dangereux si vous ne pouvez pas entendre les sons environnants, tels que des endroits à forte circulation.
- Lorsque la fonction Son ambiant est activé, ne couvrez pas le microphone avec votre main. Si vous le faites, un son fort (effet Larsen) peut être produit et endommager votre ouïe.

Fonction de reconnaissance vocale d'un appareil

L'activation de la fonction de reconnaissance vocale (telle que Siri) peut être possible en fonction de votre appareil.

Utilisation du produit

1 Touchez de manière prolongée (environ 2 secondes) sur le capteur tactile de l'écouteur R (droit).

» La fonction de reconnaissance vocale (telle que Google Assistant ou Siri) est activée.

Fonction d'extinction automatique

Les écouteurs s'éteignent automatiquement dans les situations suivantes.

- Lorsque les écouteurs ne sont connectés à un dispositif Bluetooth pendant 5 minutes
- Lorsque la musique est interrompue pendant 60 minutes après l'appairage

Application pour smartphones

Ce produit est compatible avec notre application « CONNECT ». L'application vous permet d'accéder facilement à diverses fonctions. Elle vous permet également de mettre à jour le micrologiciel du produit.

<https://app.at-globalsupport.com>



CONNECT App

iOS, Android

Ce que vous pouvez faire avec l'application

L'application vous permet d'utiliser les fonctions suivantes. Pour plus de détails, reportez-vous à l'écran de l'application.

Utilisation du produit

Fonction	Description
Contrôle de l'ambiance	Vous pouvez basculer entre les fonctions Annulation du bruit et Son ambiant.
Conversation	Vous pouvez activer ou désactiver la fonction Conversation, définir le type de conversation et régler le volume de lecture de la musique pour la conversation.
Equalizer	Vous pouvez régler les paramètres de l'égaliseur.
Codecs audio	Vous pouvez modifier le codec de connexion.
Environnement sonore	Vous pouvez télécharger et écouter des sons naturels relaxants conçus pour améliorer le sommeil et encourager le calme, des bruits ambiants pour améliorer la concentration et des sons thérapeutiques pour rafraîchir votre esprit et votre corps ou pour méditer.
Mode Latence faible	Limiter le retard du son de lecture lorsque vous jouez à des jeux ou regardez des vidéos. La communication Bluetooth peut être facilement affectée par des obstacles et des ondes radio. Désactivez ce mode dans ces cas.
Niveau de réglage du volume	Le nombre d'incréments pour réglage du volume peut être modifié.
Équilibrage L/R	Vous pouvez régler la balance gauche-droite du volume.
Appel Microphone	Vous avez le choix entre deux modes pour le son envoyé à l'autre partie pendant un appel : le mode naturel et le mode réduction de bruit.
Minuterie privée	Choisissez d'entendre ou non des sons d'alarme dans les écouteurs pour vous avertir des minuteries programmées. Cette fonction n'est activée que lorsque les écouteurs sont allumés.
Affectation des touches	Vous pouvez définir la fonction attribuée au bouton multifonction ou au capteur tactile.
Capteurs tactiles	Vous pouvez activer ou désactiver les capteurs tactiles et définir leur niveau de sensibilité. Vous pouvez également configurer le paramètre de verrouillage du capteur tactile.
Arrêt automatique	Vous pouvez activer ou désactiver la fonction d'extinction automatique et régler le délai de mise hors tension des écouteurs.
Guidage vocal	Vous pouvez remplacer le guidage vocal du produit par un bip de confirmation ou modifier la langue du guidage vocal.
Gestion des appareils connectés	Vous pouvez changer de connexion en sélectionnant le dispositif Bluetooth que vous souhaitez connecter dans la liste des dispositifs Bluetooth auxquels vous vous êtes connecté jusqu'à maintenant. Vous pouvez également supprimer des appareils connectés, et activer ou désactiver la connectivité multipoint.

Témoins lumineux sur les écouteurs

Appairage

Statut	Schéma d'affichage du témoin lumineux
Recherche d'appareils	○ - ○ - ○ . . . Blanc clignotant (s'allume progressivement)

Connexion en cours

Statut	Schéma d'affichage du témoin lumineux
Connexion en cours	○-----○-----○ . . . Blanc clignotant par intervalles de 5 secondes
Lecture de musique	----- . . . Off

Niveau de la batterie

Statut	Schéma d'affichage du témoin lumineux
Niveau de la batterie faible	Le témoin blanc en mode d'appairage ou de connexion devient orange.

Guidage vocal

Le produit fournit un guidage vocal en anglais dans les cas suivants.

Utilisez l'application « CONNECT » pour modifier la langue du guidage vocal.

Situation	Guidage vocal
Bluetooth est connecté	Connected
Bluetooth est déconnecté	Disconnected
Fonction Annulation du bruit activée (contrôle de l'ambiance)	Noise-cancelling
Fonction Son ambiant activée (contrôle de l'ambiance)	Hear-through
Éteint (contrôle de l'ambiance)	Off
Fonction Conversation activée	Talk-through
Mode latence faible activé	Low latency
Mode de latence faible désactivé	Low latency off
Volume maximum	Max
Volume minimum	Minimum
Mode muet du microphone activée (pendant un appel)	Mic off
Désactivation de la sourdine du microphone (pendant un appel)	Mic on
Niveau de la batterie faible	Low battery
Pas d'alimentation car la batterie est déchargée	Please recharge

Nettoyage

Prenez l'habitude de nettoyer régulièrement le produit pour qu'il dure longtemps. N'utilisez pas d'alcool, de diluant à peinture ou d'autres solvants pour le nettoyage.

- Éliminez toute trace de saleté des écouteurs et du boîtier de charge avec un chiffon sec. Les écouteurs peuvent ne pas fonctionner correctement, ou ne pas s'allumer, s'ils sont mouillés. Essuyez les écouteurs avec un chiffon sec, secouez-les plusieurs fois pour éliminer tout excédent d'eau et laissez-les sécher complètement avant de l'utiliser.
- Essuyez immédiatement la sueur ou toute autre humidité sur la prise pour batterie du boîtier de charge, les bornes de charge des écouteurs, etc. Si vous ne le faites pas, il peut en résulter un dysfonctionnement dû à la corrosion.
- Les sécrétions naturelles de la peau sont particulièrement susceptibles de s'accumuler sur les pièces d'attache des embouts (voir illustration). Si vous ne nettoyez pas ces zones, les embouts risquent de se détacher. Nettoyez-les régulièrement. Ne touchez pas les zones où le son est produit. Elles sont délicates. Vous risqueriez de provoquer un dysfonctionnement.
- S'il reste de l'humidité dans les ouvertures près de la zone de reproduction du son, du microphone, ou de l'aération (voir figure), placez les écouteurs sur un chiffon sec et secouez-les plusieurs fois pour éliminer toute humidité, puis laissez-les sécher complètement avant de les utiliser.
- Essuyez toute trace de transpiration ou autres saletés sur le câble de recharge USB avec un chiffon sec immédiatement après utilisation. Si vous ne nettoyez pas le câble, il risque de se détériorer, de se rigidifier et de provoquer un dysfonctionnement.
- Si la borne USB du câble de recharge USB est sale, essuyez-la avec un chiffon sec.
- Nettoyez les embouts en les retirant des écouteurs et en les nettoyant manuellement avec un savon doux dilué. Après nettoyage, laissez-les sécher avant de les utiliser à nouveau.

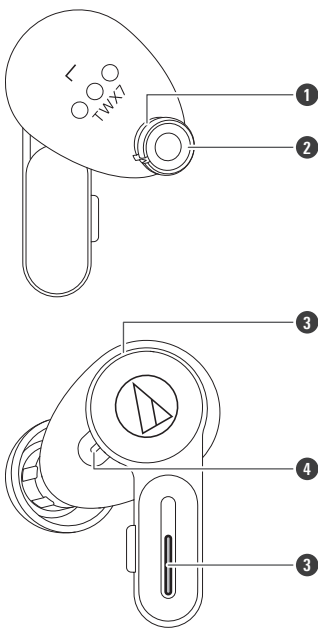

- 1 Pièce d'attache des embouts
- 2 Zone de reproduction du son
- 3 Microphone
- 4 Aération



- Si vous envisagez de ne pas utiliser le produit pendant une période prolongée, rangez-le dans un endroit bien ventilé à l'abri des températures élevées et de l'humidité.

Embouts

Sélections des embouts

Pour un meilleur maintien, deux types d'embouts sont fournis avec ce produit. Utilisez le type qui vous va le mieux. Les embouts sont disponibles en quatre tailles (XS, S, M et L). Cela s'applique aux embouts souples (ER-TW32), qui réduisent la pression sur les oreilles même lors d'une utilisation prolongée, et aux embouts normaux plus rigides (ER-TW1), qui sont conçus pour assurer un meilleur maintien et une plus grande stabilité. Au moment de l'achat, des embouts souples de taille M (ER-TW32) sont mis sur le produit.

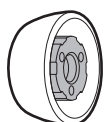

ER-TW32

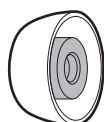

ER-TW1

Taille des embouts

Le produit comprend deux types d'embouts en silicone en quatre tailles (XS, S, M et L). Au moment de l'achat, des embouts souples de taille M (ER-TW32) sont installés. Pour assurer la meilleure qualité sonore possible, sélectionnez la taille d'embout la mieux adaptée pour vous, et ajustez les embouts dans vos oreilles pour un port optimal. Il peut être difficile d'entendre les sons des basses si les embouts ne sont pas bien ajustés dans vos oreilles.

Remplacement des embouts

Retirez l'ancien embout et fixez le nouvel embout en le poussant sur l'écouteur en biais. Poussez fermement sur l'embout de manière à ce que l'intérieur des embouts se déploie, et poussez l'embout sur la tige jusqu'à la butée.

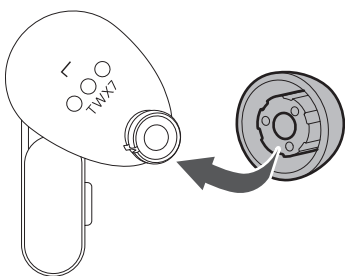

- Les embouts sont des pièces consommables qui se dégradent lors du stockage et de l'utilisation. Si les embouts sont mal fixés et faciles à retirer, ou s'ils semblent en mauvais état, achetez des embouts de remplacement.



- Retirez et nettoyez régulièrement les embouts car ils se salissent facilement. Si vous utilisez des embouts sales, les écouteurs eux-mêmes risquent de se salir, ce qui peut dégrader la qualité sonore.
- Lorsque vous remettez des embouts précédemment retirés, pensez à vérifier qu'ils sont bien fixés. Une blessure ou une infection peut se produire si les embouts se détachent et restent dans l'oreille.

Mode d'appairage forcé / réinitialisation

Si le produit ne se connecte pas à un appareil (mode d'appairage forcé)

Si l'appairage ne peut être annulé ou échoue, vous pouvez utiliser le mode d'appairage forcé pour effectuer un nouvel appairage.

- 1** Après avoir placé les deux écouteurs (côtés L (gauche) et R (droit)) dans le boîtier de charge (avec la batterie restante) et que les témoins lumineux des écouteurs, touchez et maintenez enfoncés (environ 4 secondes) les capteurs tactiles des deux écouteurs.
- 2** Lorsque les témoins lumineux des deux écouteurs s'allument en orange, retirez vos doigts et sortez les écouteurs du boîtier de charge.
» Le produit passe en mode « Recherche d'appareils » (mode d'appairage) et vous pourrez effectuer l'appairage avec le dispositif Bluetooth de votre choix.



- Si la procédure ne peut être effectuée comme prévu, retirez à nouveau les écouteurs du boîtier de charge et recommencez la procédure depuis le début.

Si le produit fonctionne de manière anormale (réinitialisation)

Réinitialisez le produit.

- 1** Après avoir placé les deux écouteurs (côtés L (gauche) et R (droit)) dans le boîtier de charge (avec la batterie restante) et que les témoins lumineux des écouteurs, touchez et maintenez enfoncés (environ 10 secondes) les capteurs tactiles des deux écouteurs.
 - Lorsque vous touchez et maintenez les capteurs tactiles, les témoins lumineux s'allument en orange une fois après environ 4 secondes, mais ne relâchez pas les capteurs tactiles.
- 2** Lorsque les témoins lumineux des deux écouteurs commencent à clignoter en orange, retirez vos doigts et sortez les écouteurs du boîtier de charge.
» La réinitialisation est terminée.
- 3** Retirez le produit de la liste des appareils enregistrés sur votre dispositif Bluetooth.
- 4** Effectuez à nouveau l'appairage.



- Si la procédure ne peut être effectuée comme prévu, retirez à nouveau les écouteurs du boîtier de charge et recommencez la procédure depuis le début.

? Aucune alimentation

- Chargez le produit.

? Appairage impossible

- Vérifiez que le dispositif Bluetooth communique en utilisant Ver. 2.1+EDR ou supérieur.
- Placez le produit et le dispositif Bluetooth à 1 m l'un de l'autre.
- Réglez les profils pour le dispositif Bluetooth. Pour connaître les procédures de réglage des profils, reportez-vous au manuel de l'utilisateur du dispositif Bluetooth.
- Supprimez les informations d'appairage du dispositif Bluetooth puis appairez à nouveau le produit avec cet appareil.
- Placez les écouteurs dans le boîtier de charge et fermez le couvercle, puis retirez les écouteurs et recommencez l'opération.
- Assurez-vous que vous n'êtes pas connecté à un autre dispositif Bluetooth déjà connecté. Si c'est le cas, déconnectez le produit en utilisant le dispositif Bluetooth déjà connecté, puis sélectionnez le produit sur le dispositif Bluetooth auquel il est connecté. Utilisez le mode d'appairage forcé si vous ne parvenez pas à vous déconnecter d'un dispositif Bluetooth déjà connecté. Pour plus de détails, consultez « Si le produit ne se connecte pas à un appareil (mode d'appairage forcé) » (p.37).
- Réinitialisez le produit s'il ne peut pas être dissocié, connecté, ou s'il ne fonctionne pas comme prévu même après avoir essayé toutes les autres solutions. Pour plus de détails, consultez « Si le produit fonctionne de manière anormale (réinitialisation) » (p.37).

? Son faible / Son inexistant

- Mettez le produit et le dispositif Bluetooth sous tension.
- Augmentez le volume du produit et du dispositif Bluetooth.
- Assurez-vous que le produit et le dispositif Bluetooth sont connectés par A2DP (ou une connexion audio).
- Désactivez l'appairage entre le produit et le dispositif Bluetooth, puis appairez à nouveau le produit avec ce dispositif.
- Éloignez-vous des obstacles entre le produit et le dispositif Bluetooth, comme les personnes, les métaux ou les murs, et rapprochez-les l'un de l'autre.
- Commutez la sortie audio du dispositif Bluetooth sur le produit.
- Vérifiez si la fonction Conversation est activée/désactivée. Si la fonction Conversation est activée, le volume de la musique en cours de lecture diminue automatiquement. Pour plus de détails sur le fonctionnement de la fonction Conversation, consultez la section « Fonction conversation » (p.29).

? Le son ne sort que d'un seul écouteur

- Assurez-vous qu'il reste de la batterie.
- Placez les écouteurs dans le boîtier de charge et fermez le couvercle, puis retirez les écouteurs et recommencez l'opération.

? Le son est déformé / Du bruit est audible / Le son est coupé

- Baissez le volume du produit et du dispositif Bluetooth.
- Éloignez le produit des dispositifs qui émettent des ondes radio, tels que les micro-ondes et les routeurs sans fil.
- Éloignez le produit des téléviseurs, des radios et des appareils avec tuner intégré. Ces appareils peuvent également être affectés par le produit.
- Désactivez les réglages de l'égaliseur du dispositif Bluetooth.
- Éliminez les obstacles entre le produit et le dispositif Bluetooth et rapprochez-les l'un de l'autre. Pour plus de détails, consultez « Pour une expérience de communication Bluetooth plus confortable » (p.9).
- Vous ne pourrez pas nécessairement améliorer le statut de la connexion en changeant le codec de connexion sur SBC. Ce changement peut être effectué dans notre application pour smartphones. Si vous utilisez un appareil connecté tel qu'un smartphone ou un lecteur audio capable de modifier le codec de connexion, vous pouvez peut-être opter pour SBC sur cet appareil connecté. Pour des détails sur la procédure de configuration, consultez le manuel de l'utilisateur de votre appareil connecté.

? Des bruits sont générés lors de l'utilisation de la fonction Annulation du bruit

- Un léger bourdonnement peut être entendu lors de l'utilisation de la fonction d'annulation du bruit. C'est un son généré par la fonction d'annulation du bruit ; ce n'est pas un dysfonctionnement.
- L'effet d'annulation du bruit peut varier ou un sifflement (effet Larsen) peut se produire en fonction de la façon dont vous portez le produit. Dans ces cas, retirez le produit puis replacez-le correctement dans vos oreilles.
- Pour optimiser l'effet d'Annulation du bruit, choisissez les embouts qui ont une meilleure isolation sonore de chaque côté pour bloquer les sons ambiants, et insérez correctement les écouteurs dans vos oreilles.
- Lorsque vous utilisez le produit dans un train ou dans un véhicule comme un bus ou un camion, du bruit peut se faire entendre en fonction de l'état des rails ou de la route.
- Si des embouts souples (ER-TW32) sont utilisés, remplacer les embouts par des embouts normaux (ER-TW1) inclus peut réduire le bruit.



Impossible d'entendre la voix du correspondant / La voix du correspondant est à un niveau trop faible

- Mettez le produit et le dispositif Bluetooth sous tension.
- Augmentez le volume du produit et du dispositif Bluetooth.
- Assurez-vous que ce produit et le dispositif Bluetooth sont connectés par HFP (ou via une prise jack).
- Désactivez l'appairage entre le produit et le dispositif Bluetooth, puis appairez à nouveau le produit avec ce dispositif.
- Commutez la sortie audio du dispositif Bluetooth sur le produit.



Ma voix est trop faible, les autres ne m'entendent pas

- Assurez-vous que le produit est orienté correctement et que l'embout (microphone) est le plus près possible de votre bouche. Pour plus de détails, consultez « Notes sur les conversations téléphoniques » (p.27).



Impossible de charger le boîtier de charge

- Connectez fermement le câble de recharge USB fourni et chargez le produit.
- Le boîtier de charge ou les écouteurs peuvent être chauds. Laissez la température du produit refroidir suffisamment avant de le charger dans un endroit aéré (10 à 35 °C), à l'abri de la lumière directe du soleil.



Le boîtier de charge devient anormalement chaud pendant la recharge sans fil

- Veillez à ce qu'aucun objet ne soit coincé entre le boîtier de charge et le chargeur sans fil. Ne laissez aucun objet entre le boîtier de charge et le chargeur sans fil lors de l'utilisation de la recharge sans fil. Pour plus de détails, reportez-vous au manuel de l'utilisateur de votre chargeur sans fil.



Impossible de charger les écouteurs

- Vérifiez que le produit est correctement placé dans le boîtier de charge.
- Veillez à fermer le couvercle du boîtier de charge lors du chargement.
- Chargez le boîtier de charge.
- Éliminez toute trace de saleté de la borne de recharge avec un chiffon sec.
- Le boîtier de charge ou les écouteurs peuvent être chauds. Laissez la température du produit refroidir suffisamment avant de le charger dans un endroit aéré (10 à 35 °C), à l'abri de la lumière directe du soleil.

Les témoins lumineux des écouteurs clignotent rapidement en rouge

- Après avoir placé l'écouteur dont le témoin lumineux clignote rapidement en rouge dans le boîtier de charge (avec batterie restante), appuyez et maintenez (environ 2 secondes) le bouton multifonction de l'écouteur. Le témoin lumineux cesse alors de clignoter.

Les capteurs tactiles fonctionnent anormalement

- La sensibilité du capteur tactile a-t-elle été modifiée à l'aide de notre application « CONNECT » ? Le fonctionnement du capteur tactile peut varier en fonction des caractéristiques et des mouvements des doigts de l'utilisateur. La modification de la sensibilité du capteur tactile peut améliorer son opérabilité.



- Pour des informations sur le fonctionnement du dispositif Bluetooth, consultez son manuel de l'utilisateur.

Caractéristiques techniques

Écouteurs

Type	Dynamique
Transducteur	5,8 mm
Sensibilité	100 dB/mW
Réponse en fréquences	10 à 40 000 Hz
Impédance	16 ohms

Microphones

Type	Type MEMS
Directivité	Omnidirectionnel
Sensibilité	-38 dB (1 V/Pa, à 1 kHz)
Réponse en fréquences	100 à 16 000 Hz

Spécifications pour la communication

Système de communication	Bluetooth version 5.1
Sortie RF maximale	12 mW EIRP
Portée maximale de communication	Ligne de visée : environ 10 m
Bande de fréquence	2,402 GHz à 2,480 GHz
Procédé de modulation	GFSK, Pi/4DQPSK, 8DPSK
Méthode de l'étalement du spectre	FHSS
Profils Bluetooth compatibles	A2DP, AVRCP, HFP
Codec pris en charge	LDAC, AAC, SBC
Méthode de protection du contenu prise en charge	SCMS-T
Fréquences d'échantillonnage prises en charge	44,1 kHz, 48 kHz, 96 kHz ^[1]
Profondeur de bits prise en charge	16 bits, 24 bits ^[1]
Bande de transmission	10 Hz à 47 000 Hz (en cas d'échantillonnage LDAC 96 kHz) 20 Hz à 20 000 Hz

Autre

Alimentation	Écouteurs : Batterie Lithium-ion 3,85 Vcc Boîtier de charge : Batterie Lithium-ion 3,85 Vcc
Temps de charge	Écouteurs : environ 1,5 heure ^[2] Boîtier de charge : environ 3,0 heures (charge USB) ^[3] , environ 5,0 heures (charge sans fil) ^[3]
Autonomie	Durée de transmission continue (lecture de musique) : Max. environ 6,5 heures (écouteurs uniquement ; Annulation du bruit activée) ^[3] , Max. environ 7,5 heures (écouteurs uniquement ; Annulation du bruit désactivée) ^[3] , Max. environ 20,0 heures (boîtier de charge + écouteurs ; Annulation du bruit activée) ^[3] , Max. environ 24,0 heures (boîtier de charge + écouteurs ; Annulation du bruit désactivée) ^[3]
Poids	Écouteurs : environ 4,7 g (côté L), environ 4,7 g (côté R) / Boîtier de charge : environ 47,5 g
Caractéristiques d'étanchéité (protection contre les chutes de gouttes d'eau)	IPX4 ^[4]
Température de fonctionnement	5 °C à 40 °C
Accessoires	Câble de recharge USB (30 cm, USB Type-A / USB Type-C), embouts souples (XS, S, M, L), embouts normaux (XS, S, M, L)
Vendu séparément	Embouts souples (ER-TW32 ; XS, S, M, L) Embouts normaux (ER-TW1 ; XS, S, M, L)

[1] Lors de l'utilisation du codec LDAC.

[2] Le chargement peut prendre plus de temps à 10 °C ou moins, ou à 30 °C ou plus.

[3] Les chiffres ci-dessus dépendent des conditions d'utilisation.

[4] Écouteurs uniquement.

- Le produit est susceptible d'être modifié sans préavis à des fins d'amélioration.

Marques commerciales

- La marque verbale et les logos **Bluetooth**[®] sont des marques déposées détenues par Bluetooth SIG, Inc. et ces marques sont utilisées sous licence par Audio-Technica Corporation, leurs détenteurs respectifs. Les autres marques de commerce et noms commerciaux sont la propriété de leurs détenteurs respectifs.
- USB Type-C[™] est une marque déposée de l'USB Implementers Forum.
- Google Play est une marque de Google LLC.
- « SONY » est une marque déposée de Sony Group Corporation.
- LDAC[™] et les logos LDAC sont des marques commerciales de Sony Corporation.



株式会社オーディオテクニカ

〒194-8666 東京都町田市西成瀬2-46-1
www.audio-technica.co.jp

Audio-Technica Corporation

2-46-1 Nishi-naruse, Machida, Tokyo 194-8666, Japan
www.audio-technica.com
©2023 Audio-Technica Corporation
Global Support Contact: www.at-globalsupport.com