

# ATH-TWX7

Kabellose Kopfhörer

---

## Bedienungsanleitung

# Sicherheitsvorkehrungen

Obwohl dieses Produkt für die sichere Anwendung konstruiert wurde, kann falsche Verwendung einen Unfall verursachen. Beachten Sie zu Ihrer Sicherheit alle Hinweise, wenn Sie das Produkt verwenden.

## Vorsichtshinweise für die Kopfhörer

- Verwenden Sie das Produkt nicht in der Nähe medizinischer Geräte. Funkwellen können Herzschrittmacher und medizinische elektronische Geräte stören. Verwenden Sie das Produkt nicht in medizinischen Einrichtungen.
- Wenn Sie das Produkt im Flugzeug verwenden, folgen Sie den Anweisungen der Fluggesellschaft.
- Verwenden Sie das Produkt nicht in der Nähe von automatisch arbeitenden Vorrichtungen wie automatischen Türen und Feuermeldern. Funkwellen können die Funktion elektronischer Geräte stören und Unfälle verursachen.
- Zerlegen oder ändern Sie das Produkt nicht, und versuchen Sie auch nicht, es zu reparieren, um einen elektrischen Schlag, Funktionsstörungen oder einen Brand zu vermeiden.
- Setzen Sie das Produkt keinen starken Erschütterungen aus, um einen elektrischen Schlag, Funktionsstörungen oder einen Brand zu vermeiden.
- Fassen Sie das Produkt nicht mit nassen Händen an, ansonsten kann es zu Stromschlägen oder Verletzungen kommen.
- Trennen Sie das Produkt von einem Gerät, wenn das Produkt eine Fehlfunktion aufweist, Rauch oder Geruch austritt, Hitze oder unerwünschte Geräusche entstehen oder andere Zeichen der Beschädigung erkennbar werden. Wenden Sie sich in einem solchen Fall an Ihren örtlichen Audio-Technica-Händler.
- Lassen Sie das Produkt nicht nass werden, um einen elektrischen Schlag oder Funktionsstörungen zu vermeiden.
- Achten Sie darauf, dass keine Fremdkörper wie brennbare Materialien, Metallgegenstände oder Flüssigkeiten in das Produkt gelangen.
- Decken Sie das Produkt beim Gebrauch oder beim Aufladen nicht mit einem Tuch ab, um einen Brand oder eine Verletzung durch Überhitzung zu vermeiden.
- Wenn die Kopfhörer beim Lenken eines Fahrzeugs verwendet werden sollen, beachten Sie die betreffenden Gesetze zum Gebrauch von Mobiltelefonen und Kopfhörern.
- Benutzen Sie das Produkt nicht an Orten, wo die Nichtwahrnehmung von Umgebungsgeräuschen eine ernste Gefahr darstellt (beispielsweise an Bahnübergängen, in Bahnhöfen und an Baustellen).
- Dieses Produkt schirmt Außengeräusche wirkungsvoll ab, so dass Umgebungsgeräusche bei aufgesetztem Produkt möglicherweise nicht deutlich hörbar sind. Stellen Sie die Lautstärke so ein, dass Sie Hintergrundgeräusche noch hören können, und prüfen Sie die Umgebung beim Hören von Musik auf Sicherheit.
- Bewahren Sie das Produkt außerhalb der Reichweite von kleinen Kindern auf.
- Benutzen Sie die Kopfhörer niemals mit zu hoher Lautstärke, um Gehörschäden zu vermeiden. Werden die Ohren längere Zeit einem hohen Schallpegel ausgesetzt, kann dies zu zeitweiligem oder permanentem Hörverlust führen.
- Sollte der direkte Kontakt mit dem Produkt Hautreizungen verursachen, stellen Sie den Gebrauch unverzüglich ein.
- Wenn Sie sich bei der Verwendung des Produkts unwohl fühlen, stellen Sie den Gebrauch unverzüglich ein.
- Wenn Sie die Kopfhörer abnehmen achten Sie darauf, dass die Ohrstöpsel an den Hörern sitzen. Sollten die Ohrstöpsel in den Ohren stecken bleiben und nicht zu entfernen sein, konsultieren Sie sofort einen Arzt.
- Sollte das Tragen des Produkts einen Juckreiz auf der Haut verursachen, stellen Sie den Gebrauch ein.

## Vorsichtshinweise für das Ladegehäuse

- Zerlegen oder ändern Sie das Produkt nicht, und versuchen Sie auch nicht, es zu reparieren, um einen elektrischen Schlag, Funktionsstörungen oder einen Brand zu vermeiden.

## Sicherheitsvorkehrungen

- Setzen Sie das Produkt keinen starken Erschütterungen aus, um einen elektrischen Schlag, Funktionsstörungen oder einen Brand zu vermeiden.
- Fassen Sie das Produkt nicht mit nassen Händen an, ansonsten kann es zu Stromschlägen oder Verletzungen kommen.
- Trennen Sie das Produkt von einem Gerät, wenn das Produkt eine Fehlfunktion aufweist, Rauch oder Geruch austritt, Hitze oder unerwünschte Geräusche entstehen oder andere Zeichen der Beschädigung erkennbar werden. Wenden Sie sich in einem solchen Fall an Ihren örtlichen Audio-Technica-Händler.
- Lassen Sie das Produkt nicht nass werden, um einen elektrischen Schlag oder Funktionsstörungen zu vermeiden.
- Achten Sie darauf, dass keine Fremdkörper wie brennbare Materialien, Metallgegenstände oder Flüssigkeiten in das Produkt gelangen.
- Decken Sie das Produkt beim Gebrauch oder beim Aufladen nicht mit einem Tuch ab, um einen Brand oder eine Verletzung durch Überhitzung zu vermeiden.
- Laden Sie den Akku nicht auf, wenn der Anschluss des USB-Ladekabels verbogen, locker oder beschädigt ist. Dies kann zu Hitzeentwicklung, Rauchentwicklung, Feuer oder einem elektrischen Schlag führen.
- Laden Sie das Produkt nicht, wenn sich Wasser oder Fremdkörper in der Ladebuchse oder am USB-Ladekabel befinden. Dies kann zu Korrosion, Hitzeentwicklung, Rauch, Feuer, Stromschlägen oder anderen Fehlfunktionen in der Ladebuchse oder im USB-Ladekabel führen.
- Verwenden Sie für den Ladevorgang das mitgelieferte USB-Ladekabel.
- Laden Sie nicht mit Geräten mit Schnellladefunktion (mit einer Spannung von 5 V oder mehr). Dies kann zu Funktionsstörungen führen.
- Bewahren Sie das Produkt nicht in direktem Sonnenlicht, in der Nähe von Heizgeräten oder an heißen, feuchten oder staubigen Orten auf; die Lagerung an solchen Orten kann Fehlfunktion oder Beschädigungen verursachen.
- Bringen Sie das Produkt nicht in die Nähe eines Feuers; dies könnte Verformung oder Fehlfunktion verursachen.
- Verwenden Sie kein Benzin, Farbverdünner oder Kontaktspray usw.; diese Substanzen könnten Verformung oder Fehlfunktion verursachen.

## Vorsichtshinweise für den Akku

Die Kopfhörer und das Lade-Case sind mit einem Akku (auf Lithiumionen-Basis) ausgestattet.

- Sollte Batterieflüssigkeit in die Augen geraten, diese nicht reiben. Spülen Sie die Augen ausgiebig mit sauberem Wasser wie Leitungswasser aus und ziehen Sie sofort einen Arzt hinzu.
- Sollte Batterieflüssigkeit auslaufen, berühren Sie diese nicht mit den bloßen Händen. Im Produkt verbleibende Flüssigkeit kann Funktionsstörungen verursachen. Wenn Batterieflüssigkeit ausläuft, wenden Sie sich an Ihren örtlichen Audio-Technica-Händler.
  - Sollte Flüssigkeit in den Mund geraten, spülen und gurgeln Sie ausgiebig mit sauberem Wasser wie Leitungswasser und ziehen Sie sofort einen Arzt hinzu.
  - Wenn Flüssigkeit auf die Haut oder ein Kleidungsstück gerät, waschen Sie die betroffene Stelle sofort mit Wasser. Sollte sich eine Hautreizung einstellen, suchen Sie einen Arzt auf.

## Sicherheitsvorkehrungen

- So vermeiden Sie Auslaufen, Wärmeentwicklung und Explosion:
  - Erhitzen, zerlegen oder verändern Sie den Akku nicht, und entsorgen Sie ihn nicht durch Verbrennen.
  - Versuchen Sie nicht, mit einem Nagel ein Loch in den Akku zu bohren, schlagen Sie nicht mit einem Hammer auf den Akku und treten Sie auch nicht darauf.
  - Lassen Sie das Produkt nicht fallen, und setzen Sie es keinen starken Stößen aus.
  - Achten Sie darauf, dass der Akku nicht nass wird.
- Der Akku darf nicht an einem der nachstehenden Orte verwendet, aufbewahrt oder gelagert werden:
  - Orte, die direktem Sonnenlicht oder hohen Temperatur- und Feuchtigkeitswerten ausgesetzt sind
  - In einem in der prallen Sonne geparkten Fahrzeug
  - In der Nähe von Wärmequellen wie Heizkörpern
- Laden Sie das Produkt ausschließlich mit dem im Lieferumfang enthaltenen USB-Kabel, um eine Funktionsstörung oder einen Brand zu vermeiden.
- Sie können den internen Akku dieses Produkts nicht selbst austauschen. Der Akku hat möglicherweise das Ende seiner Lebensdauer erreicht, wenn die Nutzungsdauer merklich kürzer wird, obwohl der Akku voll geladen wurde. In diesem Fall muss der Akku repariert werden. Wenden Sie sich an Ihren örtlichen Audio-Technica-Händler, um weitere Informationen zur Reparatur zu erhalten.
- Wenn das Produkt das Ende seiner Lebensdauer erreicht hat, ist auf korrekte Entsorgung des internen Akkus zu achten. Wenden Sie sich an Ihren örtlichen Audio-Technica-Händler, um zu erfahren, wie Sie den Akku umweltgerecht entsorgen können.

## Für Kunden in den USA

### FCC-Hinweis

#### Warnung

Dieses Gerät entspricht Teil 15 der FCC-Vorschriften. Der Betrieb unterliegt den beiden folgenden Bedingungen: (1) Dieses Gerät darf keine Störungen verursachen, und (2) dieses Gerät muss empfangene Störungen tolerieren, auch wenn sie unerwünschte Auswirkungen auf den Betrieb haben.

#### Vorsicht

Sie werden davor gewarnt, dass jegliche nicht ausdrücklich in dieser Anleitung genehmigten Änderungen Ihre Berechtigung zum Betrieb dieses Gerätes ungültig machen könnten.

Hinweis: Dieses Gerät wurde getestet und entspricht den Grenzwerten für ein digitales Gerät der Klasse B, entsprechend Teil 15 der FCC-Vorschriften. Diese Vorschriften sind dazu bestimmt, einen angemessenen Schutz gegen Störungen in häuslichen Installationen zu bieten. Dieses Gerät erzeugt und verwendet Funkfrequenzenergie und kann solche ausstrahlen, wodurch es bei unsachgemäßer Installation und Bedienung zu Störungen des Funkverkehrs kommen kann. Es kann jedoch nicht garantiert werden, dass bei ordnungsgemäßer Installation keine Empfangsstörungen auftreten. Wenn das Gerät Störungen im Rundfunk- oder Fernsehempfang verursacht, was durch vorübergehendes Ausschalten des Geräts überprüft werden kann, versuchen Sie, die Störung durch eine oder mehrere der folgenden Maßnahmen zu beheben:

- Richten Sie die Empfangsantenne neu aus oder stellen Sie sie an einem anderen Ort auf.
- Erhöhen Sie den Abstand zwischen dem Gerät und dem Empfänger.
- Schließen Sie das Gerät und den Empfänger an getrennte Stromkreise an.
- Wenden Sie sich an den Händler oder einen erfahrenen Radio- und Fernsichttechniker für weitere Empfehlungen.

## Sicherheitsvorkehrungen

Diese Sendeanlage darf nicht in Verbindung mit einer anderen Antenne oder einer anderen Sendeanlage betrieben werden.

### Erklärung zur HF-Exposition

Dieses Gerät entspricht den behördlichen Anforderungen für die Belastung durch Funkwellen. Dieses Gerät wurde so konstruiert, dass die von der Federal Communications Commission der US-Regierung festgelegten Emissionsgrenzwerte für die Belastung durch HF-Energie nicht überschritten werden. Die Expositionsnorm für drahtlose Geräte verwendet eine Maßeinheit, die als spezifische Absorptionsrate (SAR) bezeichnet wird. Der von der FCC festgelegte SAR-Grenzwert beträgt 1,6 W/kg.

### Kontakt

Verantwortliches Unternehmen: Audio-Technica U.S., Inc.  
Anschrift: 1221 Commerce Drive, Stow, Ohio 44224, USA  
Tel.: 330-686-2600

## Für Kunden in Kanada

### ISED-Strahlenbelastungserklärung

CAN ICES-003(B)/NMB-003(B)

Dieses Gerät enthält einen oder mehrere lizenzfreie Sender/Empfänger, die den lizenzfreien RSS von Innovation, Science and Economic Development Canada entsprechen. Der Betrieb unterliegt den beiden folgenden Bedingungen:

- (1) Dieses Gerät darf keine Störungen verursachen.
- (2) Dieses Gerät muss alle Störungen tolerieren, auch wenn sie unerwünschte Auswirkungen auf den Betrieb haben.

Dieses Gerät entspricht den Strahlungsbelastungsgrenzen der RSS-102, die für eine nicht kontrollierte Umgebung festgelegt wurden.

# Hinweise zur Verwendung

- Lesen Sie auf jeden Fall vor der Verwendung die Bedienungsanleitung des verbundenen Geräts.
- Audio-Technica haftet in keiner Weise für den unwahrscheinlichen Fall irgendwelcher Datenverluste, die in Zusammenhang mit der Benutzung dieses Produktes entstehen.
- Halten Sie die Lautstärke in öffentlichen Verkehrsmitteln oder an anderen öffentlichen Orten niedrig, um andere Personen nicht zu stören.
- Regeln Sie die Lautstärke an Ihrem Gerät ganz herunter, bevor Sie das Produkt anschließen.
- Wenn Sie das Produkt in einer trockenen Umgebung benutzen, verspüren Sie möglicherweise ein Kribbeln in Ihren Ohren. Dies wird durch die in Ihrem Körper angesammelte statische Elektrizität verursacht und nicht durch eine Funktionsstörung des Produkts.
- Setzen Sie das Produkt keinen starken Stößen aus.
- Bewahren Sie das Produkt nicht in direktem Sonnenlicht, in der Nähe von Heizgeräten oder an heißen, feuchten oder staubigen Orten auf. Lassen Sie außerdem das Produkt nicht nass werden.
- Nach langem Gebrauch kann das Produkt Verfärbungen durch ultraviolettes Licht (insbesondere direktes Sonnenlicht) und Verschleiß aufweisen.
- Wird das Ladegehäuse in eine Tasche gelegt, während das USB-Ladekabel weiterhin angeschlossen ist, könnte sich das USB-Ladekabel verhaken, reißen oder brechen.
- Halten Sie das USB-Ladekabel beim An- und Abstecken am Stecker fest. Das USB-Ladekabel kann beschädigt werden oder es kann ein Unfall ausgelöst werden, wenn Sie statt am Stecker am Kabel ziehen.
- Wenn Sie das USB-Ladekabel nicht verwenden, trennen Sie es vom Ladegehäuse.
- Wenn Sie das Produkt nicht verwenden, bewahren Sie es im mitgelieferten Ladegehäuse auf.
- Wenn Sie andere Ohrstöpsel als die im Lieferumfang enthaltenen verwenden, kann es sein, dass die Kopfhörer nicht in den Ladebehälter passen oder nicht geladen werden. Achten Sie darauf, die mitgelieferten Ohrstöpsel zu verwenden.
- Wenn Sie das Produkt verwenden, wählen Sie die Ohrstöpsel aus, die am besten zu Ihren Ohren passen, und achten Sie beim Tragen auf einen sicheren Sitz des Produkts.
- Dieses Produkt kann nur bei Nutzung eines Mobiltelefonnetzes zum Telefonieren verwendet werden. Die Unterstützung von Telefonie-Apps, die ein mobiles Datennetz nutzen, wird nicht garantiert.
- Wenn das Produkt in der Nähe eines elektronischen Geräts oder Senders (z. B. Mobiltelefon) verwendet wird, kann ein unerwünschtes Rauschen zu hören sein. Vergrößern Sie in diesem Fall den Abstand zwischen dem Produkt und dem elektronischen Gerät oder Sender.
- Wenn das Produkt in der Nähe einer Radioantenne verwendet wird, kann im Radiosignal ein Rauschen zu sehen oder zu hören sein. Vergrößern Sie in diesem Fall den Abstand zwischen dem Produkt und der Radioantenne.
- Der integrierte Akku sollte zu seinem Schutz alle 6 Monate einmal frisch geladen werden. Wenn zwischen den Ladevorgängen zu viel Zeit vergeht, verringert sich die Lebensdauer des integrierten Akkus, oder der aufladbare Akku lässt sich nicht mehr laden.
- Laden Sie das Produkt an einem gut belüfteten Ort (10 bis 35 °C) und halten Sie es dabei von direktem Sonnenlicht fern. Andernfalls kann sich der Akku verschlechtern, wodurch es zu einer Verkürzung der Betriebsdauer oder Ladefehlern kommen kann.
- Wenn die Kopfhörer nass sind, wischen Sie sie mit einem trockenen Tuch ab, bevor Sie sie in das Lade-Case legen. Das Lade-Case ist nicht wasserdicht (tropffest). Laden Sie das Produkt nicht, wenn die Kopfhörer nass sind.
- Der Talk-Through- oder Hear-Through-Modus des Produkts ermöglicht es Ihnen, die Geräusche um Sie herum über das eingebaute Mikrofon zu hören. Je nach der Lautstärke der wiedergegebenen Musik können die Umgebungsgeräusche trotzdem schwierig zu hören sein.

## Hinweise zur Verwendung

- Je nach Umgebung können die Umgebungsgeräusche schwer zu hören sein, selbst wenn Sie den Talk-Through-Modus oder den Hear-Through-Modus des Produkts verwenden. Verwenden Sie das Produkt nicht an Orten, an denen es gefährlich ist, wenn man die Umgebungsgeräusche nicht hören kann, z. B. im dichten Straßenverkehr.
- Bedienen Sie den Berührungssensor mit einem Finger. Die Bedienung mit einem spitzen Gegenstand wie einem Kugelschreiber oder Bleistift kann nicht nur zu Bedienfehlern führen, sondern auch den Berührungssensor beschädigen.
- Berühren Sie den Berührungssensor nicht mit den Fingerspitzen. Dadurch könnte Ihr Fingernagel abbrechen.
- Wenn sich das Produkt durch Berühren überhaupt nicht bedienen lässt oder anders reagiert als beabsichtigt, vergewissern Sie sich, dass Ihre anderen Finger, Teile Ihrer Hand oder Kleidungsstücke nicht in Kontakt mit dem Produkt sind, wenn Sie den Sensor berühren. Außerdem kann es zu Bedienfehlern kommen, wenn Sie Handschuhe tragen oder Ihre Fingerspitzen zu trocken sind.
- Es kann zu Bedienfehlern kommen, wenn der Berührungssensor durch Schweiß verschmutzt ist. Entfernen Sie den Schmutz, bevor Sie das Produkt bedienen.

# Über die aktive Rauschunterdrückungsfunktion

Das Produkt ist darauf ausgelegt, mit dem eingebauten Mikrofon Geräusche aus der Umgebung (Lärm von Fahrzeugen, Lärm von Klimaanlage usw.) aufzunehmen und zu neutralisieren, indem entsprechende Tonsignale in der negativen Phase produziert werden. Dies führt zu einer Verringerung der Geräusche aus Ihrer Umgebung.

- Die Rauschunterdrückungsfunktion des Produkts ist hauptsächlich gegen Geräusche im unteren Frequenzbereich wirksam, d. h., es werden nicht alle Geräusche unterdrückt.
- Abhängig von der Art des Rauschens (oder an ruhigen Orten) können Sie die Wirkung der Rauschunterdrückung möglicherweise nicht bemerken.
- Bei Verwendung der Rauschunterdrückungsfunktion kann ein leichtes Brummen zu hören sein. Dieses Geräusch wird von der Rauschunterdrückungsfunktion erzeugt und ist keine Fehlfunktion.
- Je nachdem, wie Sie das Produkt tragen, kann der Rauschunterdrückungseffekt variieren oder ein Heulton auftreten. Nehmen Sie das Produkt in diesen Fällen ab und setzen Sie es wieder korrekt in die Ohren ein.
- Um den Effekt der Rauschunterdrückung zu maximieren, wählen Sie die Ohrstöpsel aus, die für jede Seite die beste Schalldämmung bieten, um Umgebungsgeräusche zu blockieren, und setzen Sie die Kopfhörer richtig in die Ohren ein.
- Wenn Sie das Produkt in einem Zug oder in einem Fahrzeug wie einem Bus oder LKW verwenden, kann je nach Bahnschienen-/Straßenzustand ein Geräusch zu hören sein.



# Über die Wasserbeständigkeitseigenschaften (Schutz gegen Tropfwasser)

- Die Angabe zur Wasserbeständigkeit (Schutz gegen Tropfwasser) dieses Produkts bezieht sich ausschließlich auf die Kopfhörer und nicht auf den Ladebehälter.
- Obwohl die Kopfhörer wasserdicht (tropfwassergeschützt) sind (entsprechen IPX4), ist die Komponente, aus der der Schall ausgegeben wird, nicht wasserdicht (tropfwassergeschützt).
- Die Wasserbeständigkeitseigenschaften (Schutz gegen Tropfwasser) sollen die Kopfhörer schützen, wenn diese durch Regen usw. nass werden (entspricht IPX4). Der JIS/IEC-Schutzgrad IPX4 bedeutet, dass das Produkt gegen die Einwirkung von Spritzwasser aus allen Richtungen geschützt ist.
- Die Kopfhörer können nicht unter Wasser verwendet werden.
- Die Kopfhörer können nicht an heißen und feuchten Orten wie Badezimmern verwendet werden.
- Die Kopfhörer sind nicht wasserdicht. Beim Eintauchen in Wasser können sie beschädigt werden.
- Die Kopfhörer funktionieren möglicherweise nicht richtig, wenn sie nass werden. Wischen Sie die Kopfhörer mit einem trockenen Tuch ab, schütteln Sie sie mehrmals, um überschüssiges Wasser zu entfernen, und lassen Sie sie Kopfhörer vor der Verwendung gründlich trocknen.

# Für ein angenehmeres Kommunikationserlebnis via Bluetooth

Die effektive Kommunikationsreichweite dieses Produkts variiert je nach Funkwellenbedingungen. Für eine einwandfreie Tonqualität sollten Sie die Kopfhörer in unmittelbarer Nähe zum Bluetooth-Gerät verwenden. Um Rauschen und Störungen zu minimieren, vermeiden Sie es, die Verbindung zwischen der Antenne des Produkts und dem Bluetooth-Gerät durch andere Geräte oder ihren eigenen Körper zu unterbrechen.

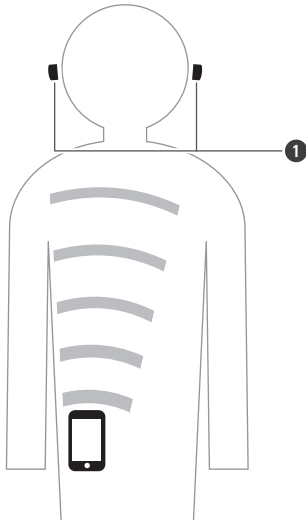

1 Antenne

# Teilebezeichnungen und Funktionen

## Kopfhörer

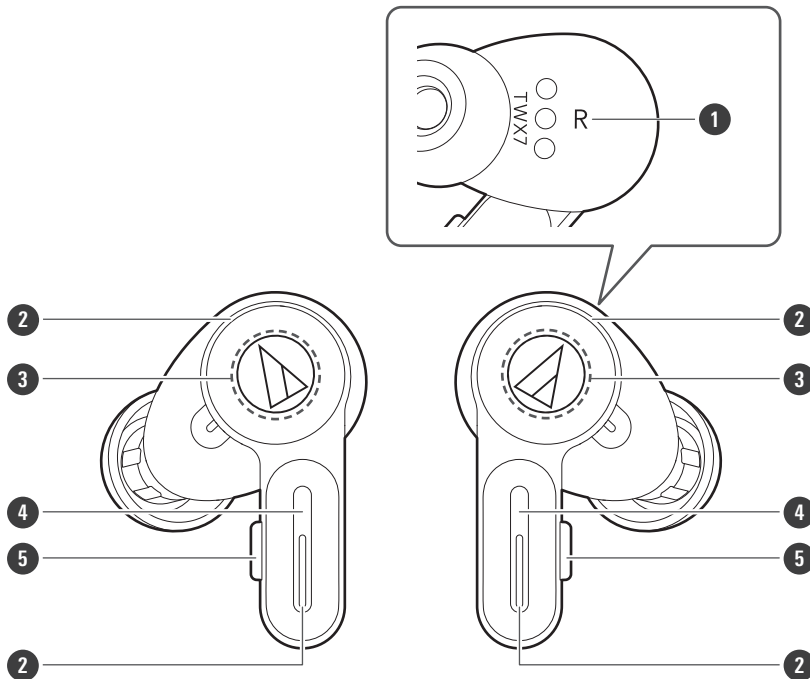

**1 Links/Rechts-Markierung (L/R)**

**2 Mikrofon**

**3 Berührungssensor**

Zum Bedienen bestimmter Funktionen, z. B. zum Umschalten der Umgebungsregelung.

**4 Anzeige-LED**

Zeigt den Betriebsstatus und die Akkurestladung der Kopfhörer an.

**5 Multifunktionstaste**

Zum Wiedergeben/Pausieren von Musik und zum Entgegennehmen von Anrufen. Auch zur Einstellung der Lautstärke (+/-).

## Ladegehäuse

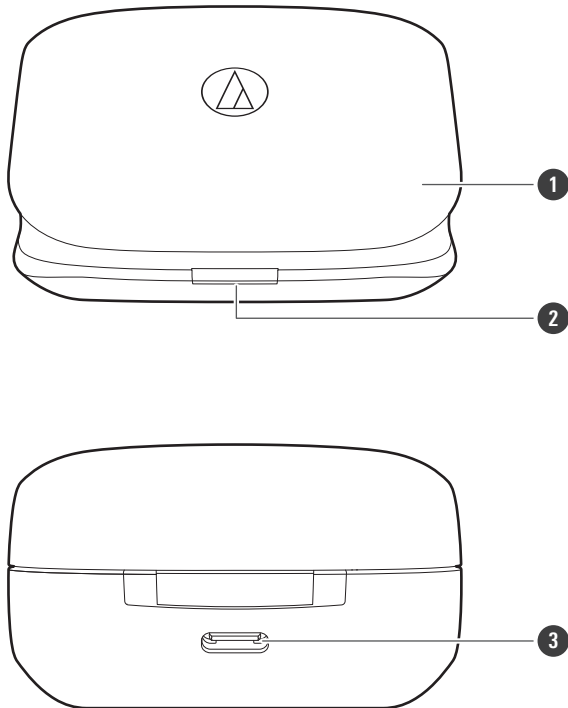

**1 Abdeckung**

**2 Anzeige-LED**

Leuchtet/blinkt, wenn das Ladegehäuse geladen wird. Zeigt auch die Akkurestladung des Ladegehäuses an.

**3 Ladebuchse**

Verwenden Sie diese zum Anschließen des mitgelieferten USB-Ladekabels zum Laden des Produkts.

## Zubehör

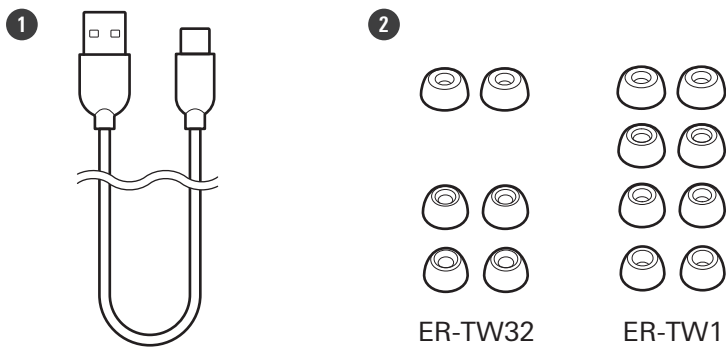

**1 USB-Ladekabel (30 cm, USB Type-A / USB Type-C)**

**2 Ohrstöpsel (ER-TW32/ER-TW1) (XS, S, M, L)**

Zum Zeitpunkt des Kaufs sind die Ohrstöpsel der Größe M (ER-TW32) am Produkt angebracht.

### Entfernen der Schutzfolie

Entfernen Sie die Schutzfolie vor dem Gebrauch.

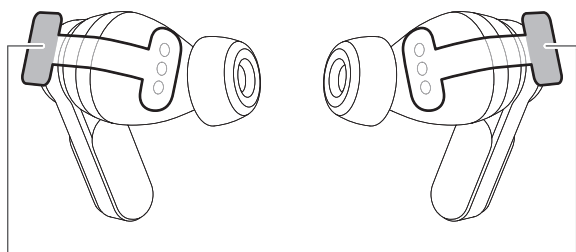

1 Schutzfolie

# Laden des Akkus

- Laden Sie den Akku vor dem ersten Gebrauch vollständig auf.
- Wenn der Akkustand niedrig ist, ertönt aus den Kopfhörern der Warnhinweis „Low battery“ und die Anzeige-LEDs blinken orange. Laden Sie den Akku so bald wie möglich auf.
- Es dauert etwa 1,5 Stunden, bis die Kopfhörer vollständig geladen sind, und etwa 3 Stunden, bis das Ladegehäuse vollständig geladen ist. (Die Ladezeiten können von den Einsatzbedingungen abhängen.)
- Laden Sie das Produkt an einem gut belüfteten Ort (10 bis 35 °C) und halten Sie es dabei von direktem Sonnenlicht fern. Das Laden außerhalb des normalen Ladetemperaturbereichs kann dazu führen, dass der Ladevorgang fehlschlägt oder sich die Ladezeit verlängert. Ebenfalls kann sich der Akku verschlechtern, wodurch es zu einer Verkürzung der Betriebsdauer oder Ladefehlern kommen kann.

## Laden der Kopfhörer und des Ladegehäuses

### 1 Schließen Sie das mitgelieferte USB-Ladekabel (Seite: USB Type-C) an die Ladebuchse des Ladegehäuses an.

- Das mitgelieferte USB-Ladekabel wurde ausschließlich zur Verwendung mit diesem Produkt hergestellt. Verwenden Sie kein anderes USB-Ladekabel.
- Achten Sie beim Anschließen des USB-Ladekabels am USB-Anschluss oder an der Ladebuchse darauf, es gerade (horizontal) hineinzustecken.

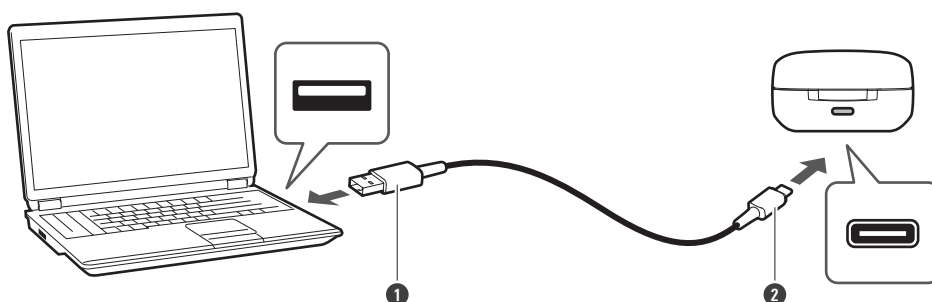

- ❶ USB Type-A
- ❷ USB Type-C

### 2 Setzen Sie die Kopfhörer in das Ladegehäuse ein.

- Achten Sie beim Aufladen des Kopfhörers darauf, dass die Anzeigen an den Kopfhörern aufleuchten. Wenn sie nicht aufleuchten, nehmen Sie die Kopfhörer heraus und setzen Sie sie wieder in das Gehäuse ein.

## Laden des Akkus

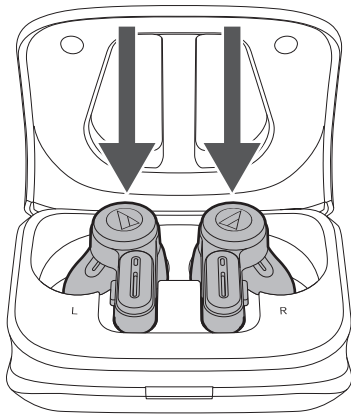

### 3 Verbinden Sie das mitgelieferte USB-Ladekabel (Seite: USB Type-A) mit dem Computer, um den Ladevorgang zu starten.

- Während des Ladevorgangs leuchtet/blinkt die Anzeige-LED am Ladegehäuse wie folgt. (Es kann einige Sekunden dauern, bis die Anzeige-LED aufleuchtet.)

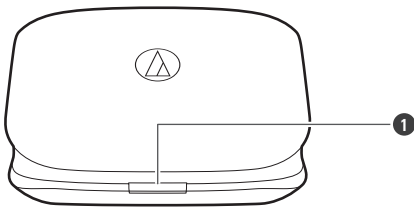

1 Anzeige-LED

Anzeige-LED	Status
Blinkt orange -> blinkt gelb -> blinkt grün	Ladevorgang läuft (Die Anzeige-LED blinkt orange, wenn der Batteriestand niedrig ist, und wechselt zu gelb und dann zu grün, wenn der Batteriestand steigt.)
Leuchtet 7 Sekunden lang grün und erlischt dann	Ladevorgang abgeschlossen
Blinkt orange (zweimal)	Der Akku ist leer
Blinkt schnell orange	Ladefehler <sup>[1]</sup>
Blinkt rot	Fehler erkannt <sup>[2]</sup>

[1] Das Ladegehäuse oder die Kopfhörer sind möglicherweise heiß. Lassen Sie das Produkt ausreichend abkühlen, bevor Sie es an einem gut belüfteten Ort (10 bis 35 °C) vor direktem Sonnenlicht geschützt aufladen.

[2] Verwenden Sie das Produkt nicht mehr und wenden Sie sich zur Reparatur an Ihren örtlichen Audio-Technica-Händler.

### 4 Wenn der Ladevorgang abgeschlossen ist, trennen Sie das USB-Ladekabel (Seite: USB Type-A) vom Computer.

## Laden des Akkus

### 5 Trennen Sie das USB-Ladekabel (Seite: USB Type-C) von der Ladebuchse des Ladegehäuses.



- Verwenden Sie für den Ladevorgang das mitgelieferte USB-Ladekabel. Das Produkt wird eventuell mittels anderer als dem mitgelieferten USB-Ladekabel nicht aufgeladen.
- Achten Sie darauf, dass die Kopfhörer vor dem Aufladen nicht nass sind. Die Kopfhörer funktionieren möglicherweise nicht richtig oder lassen sich nicht einschalten, wenn sie nass sind. Wischen Sie die Kopfhörer mit einem trockenen Tuch ab, schütteln Sie sie mehrmals, um überschüssiges Wasser zu entfernen, und lassen Sie die Kopfhörer vor dem Aufladen gründlich trocknen.

## Die Kopfhörer ohne USB-Ladekabel laden

In das Ladegehäuse ist ein Akku integriert. Wenn Sie das Ladegehäuse geladen haben, können Sie die Kopfhörer laden, ohne das USB-Ladekabel zu verwenden.

### 1 Setzen Sie die Kopfhörer in das Ladegehäuse ein.

- Während des Ladevorgangs leuchten die Anzeige-LEDs der Kopfhörer wie folgt. (Es kann einige Sekunden dauern, bis die Anzeigen aufleuchten.)
- Achten Sie beim Aufladen des Kopfhörers darauf, dass die Anzeigen an den Kopfhörern aufleuchten. Wenn sie nicht aufleuchten, nehmen Sie die Kopfhörer heraus und setzen Sie sie wieder in das Gehäuse ein.

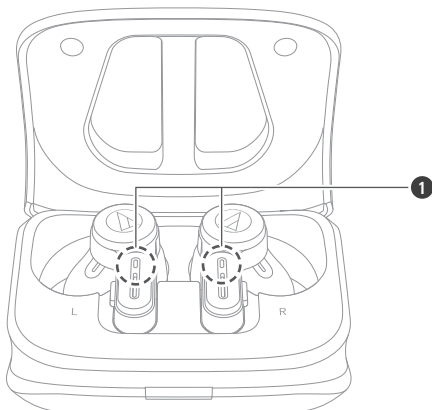

1 Anzeige-LED

Anzeige-LED	Status
Leuchtet weiß	Ladevorgang läuft
Aus	Ladevorgang abgeschlossen / Akku des Ladegehäuses ist leer

## Prüfen der Akkurestladung des Ladegehäuses

Wenn Sie den Deckel des Ladegehäuses öffnen/schließen, blinkt die Anzeige-LED, um den Akkustand des Ladegehäuses anzuzeigen.



## Laden des Akkus

### 1 Öffnen/schließen Sie die Abdeckung des Ladegehäuses.

- Die Anzeige-LED blinkt wie folgt. Die Farbe der Anzeige-LED zeigt den Batteriestand an.

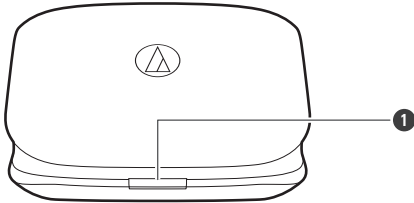

1 Anzeige-LED

Anzeige-LED	Status
Blinkt langsam orange (einmal)	Akkuladestand niedrig
Blinkt langsam gelb (einmal)	Akkuladestand mittel
Blinkt langsam grün (einmal)	Akkuladestand hoch
Blinkt schnell orange (zweimal)	Der Akku ist entladen. Laden Sie das Ladegehäuse.

## Kabelloser Ladevorgang

Ein kabelloser Ladevorgang ist mit handelsüblichen kabellosen Qi-Ladegeräten möglich.

- Ein kabelloses Ladegerät ist nicht im Lieferumfang enthalten. Bitte kaufen Sie dieses separat.
- Schließen Sie die Abdeckung des Ladegehäuses und setzen Sie das Ladegehäuse auf das kabellose Ladegerät. Die Anzeige-LED des Ladegehäuses leuchtet und blinkt auf dieselbe Weise wie beim Laden mit einem USB-Ladekabel.
- Für die richtige Platzierung beim Aufladen lesen Sie in der Bedienungsanleitung des kabellosen Ladegeräts nach.
- Die maximale Leistung, die von diesem Produkt empfangen werden kann, beträgt 2,5 W.

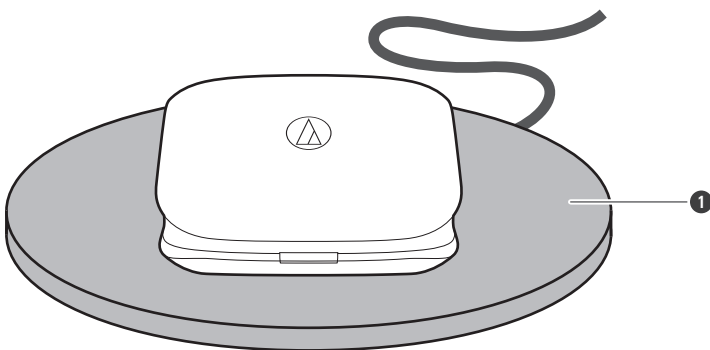

1 Kabelloses Ladegerät



- Das gleichzeitige Aufladen mit einem kabellosen Ladegerät und einem USB-Ladekabel ist nicht möglich.



- Achten Sie darauf, dass sich während des Ladevorgangs keine Gegenstände zwischen dem Ladegehäuse und dem kabellosen Ladegerät befinden. Weitere Informationen finden Sie in der Bedienungsanleitung Ihres kabellosen Ladegeräts.

# Stromversorgung Ein/Aus

## Einschalten des Produkts

- 1 Entnehmen Sie die Kopfhörer aus dem Ladegehäuse.

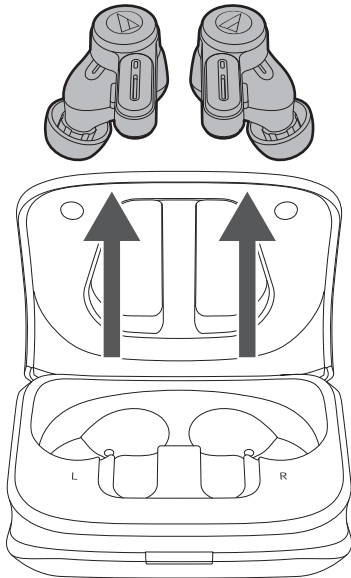

» Die Stromversorgung wird automatisch eingeschaltet und die Anzeige-LEDs an den Kopfhörern leuchten zunächst weiß und blinken dann.



- Drücken und halten Sie (etwa 2 Sekunden lang) die Multifunktionstasten, um sie von Hand einzuschalten.
- Es kann einige Sekunden dauern, bis die Anzeige-LEDs aufleuchten.

## Ausschalten des Produkts

- 1 Setzen Sie die Kopfhörer in das Ladegehäuse ein.

## Stromversorgung Ein/Aus

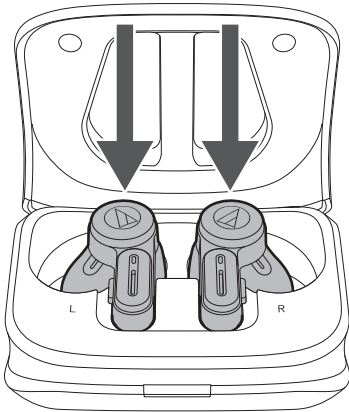

» Das Gerät schaltet sich automatisch aus.



- Drücken und halten Sie (etwa 4 Sekunden lang) die Multifunktionstasten, um sie von Hand auszuschalten.

# Verbinden über Bluetooth

Zum Verbinden des Produkts mit einem Bluetooth-Gerät muss es zunächst mit dem anderen Gerät gepaart (registriert) werden.

## Paaren von Bluetooth-Geräten

- Lesen Sie die Bedienungsanleitung des Bluetooth-Geräts.
- Positionieren Sie das Bluetooth-Gerät innerhalb von 1 m Abstand des Kopfhörers, um eine korrekte Paarung sicherzustellen.
- Setzen Sie die Kopfhörer auf, um während der Paarung die Sprachführung hören zu können.

### 1 Entnehmen Sie die Kopfhörer (L (links) und R (rechts)) aus dem Ladegehäuse.

- Die Anzeige-LEDs an den Kopfhörern leuchten zunächst weiß und blinken dann.

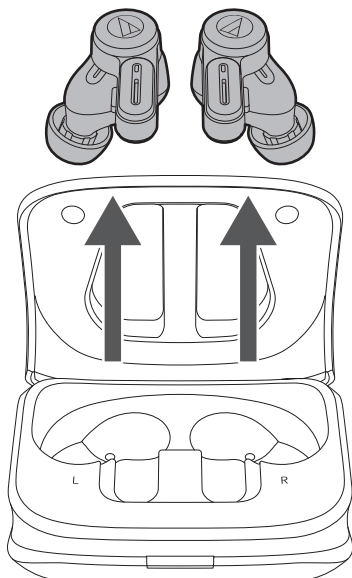

### 2 Verwenden Sie Ihr Bluetooth-Gerät, um den Paarungsvorgang zu starten und nach dem Produkt zu suchen. Wenn Ihr Bluetooth-Gerät das Produkt findet, wird am Display des Geräts „ATH-TWX7“ angezeigt.

- Informationen zur Bedienung des Bluetooth-Geräts entnehmen Sie seiner Bedienungsanleitung.

### 3 Wählen Sie „ATH-TWX7“, um das Produkt und Ihr Bluetooth-Gerät zu paaren.

- Manche Geräte fordern zur Eingabe eines Passkeys auf. Geben Sie in diesem Fall „0000“ ein. Andere Ausdrücke für Passkey sind Passcode, PIN-Code, PIN-Nummer oder Passwort.

## Verbinden über Bluetooth

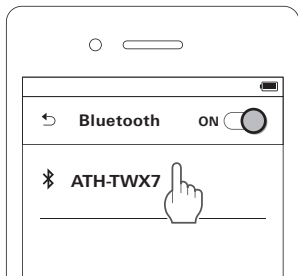

» In der Sprachführung wird die Meldung „Connected“ abgespielt und die Anzeige-LEDs auf den Kopfhörern blinken langsam weiß. Dies zeigt an, dass die Paarung erfolgreich abgeschlossen wurde.

### Paarung mit Fast Pair

Das Produkt ermöglicht eine schnelle, mühelose Bluetooth-Paarung mit Ihren Android-Geräten mit nur einer Touch-Bedienung. Sie können sogar überprüfen, an welchem Ort Sie das Gerät zuletzt abgelegt haben.



- 1** Schalten Sie die Bluetooth-Funktion auf einem Android-Gerät ein, das mit einem Google-Konto konfiguriert ist.
- 2** Entnehmen Sie die Kopfhörer (L (links) und R (rechts)) aus dem Ladegehäuse und bringen Sie sie in die Nähe des Android-Geräts.

## Verbinden über Bluetooth

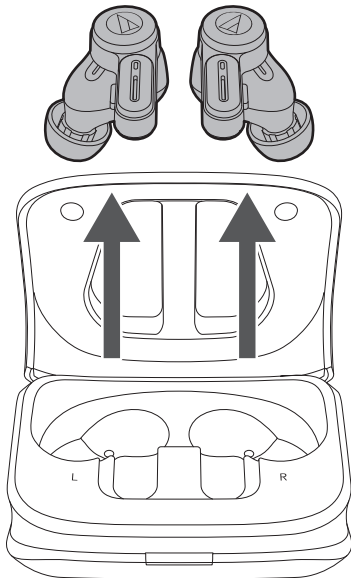

### 3 Berühren Sie die Paarungs-Benachrichtigung, die auf Ihrem Android-Gerät erscheint.

» In der Sprachführung wird die Meldung „Connected“ abgespielt und die Anzeige-LEDs auf den Kopfhörern blinken langsam weiß. Dies zeigt an, dass die Paarung erfolgreich abgeschlossen wurde.

## Anmerkungen zur Paarungsfunktion

Beim Anschließen eines neuen Bluetooth-Geräts müssen Sie dieses zunächst mit dem Produkt paaren. Sobald das Bluetooth-Gerät und dieses Produkt einmal gepaart wurden, ist keine erneute Paarung erforderlich. Das Produkt unterstützt Multipairing, wobei ein Verbindungsverlauf gespeichert wird. In den nachstehenden Fällen ist jedoch eine erneute Paarung erforderlich, auch wenn das Bluetooth-Gerät bereits gepaart wurde:

- Wenn das Produkt aus dem Verbindungsverlauf des Bluetooth-Geräts gelöscht wurde.
- Wenn das Produkt zur Reparatur eingesendet wurde.
- Wenn das Produkt zurückgesetzt wird.

## Multipoint-Funktion

Das Produkt unterstützt die Multipoint-Paarung, womit zwei Bluetooth-Geräte gleichzeitig mit dem Produkt verbunden werden können. Während Sie über das eine Gerät Musik hören, können Sie einen Anruf entgegennehmen, der auf dem anderen Gerät eingeht. Dies ist beispielsweise praktisch, wenn Sie zwei Smartphones besitzen.

- Um diese Funktion zu nutzen, aktivieren Sie Multipoint-Verbindungen unter „Verwaltung angeschlossener Geräte“ in der Smartphone-App „CONNECT“ von Audio-Technica. Siehe „App für Smartphones“ (S. 31).
- Audio-Technica garantiert nicht, dass alle Kombinationen von Bluetooth-Geräten funktionsfähig sind.

### Verbinden per Multipoint-Funktion

- 1** Führen Sie eine Paarung mit dem ersten Bluetooth-Gerät durch.
- 2** Schalten Sie nach der Paarung die Bluetooth-Funktion des ersten Geräts aus.
- 3** Führen Sie eine Paarung mit dem zweiten Bluetooth-Gerät durch.
- 4** Schalten Sie die Bluetooth-Funktion des ersten Bluetooth-Geräts an.



- Wenn sich das Produkt nicht verbindet, starten Sie es neu.
- Mit der Multipoint-Funktion können bis zu zwei Bluetooth-Geräte gleichzeitig verbunden werden. Um ein drittes Bluetooth-Gerät zu verbinden, müssen Sie eines der verbundenen Geräte trennen.
- Musik kann nicht auf zwei Geräten gleichzeitig wiedergegeben werden. Wenn die Musikwiedergabe auf dem ersten Gerät läuft, wird auf dem zweiten Gerät keine Musik wiedergegeben, selbst wenn dies versucht wird. Beenden Sie die Wiedergabe auf dem ersten Gerät, bevor Sie versuchen, Musik auf dem zweiten Gerät wiederzugeben.

# Tragen des Produkts

Setzen Sie die mit „L“ (links) markierte Seite des Produkts in Ihr linkes Ohr und die mit „R“ (rechts) markierte Seite in Ihr rechtes Ohr ein.

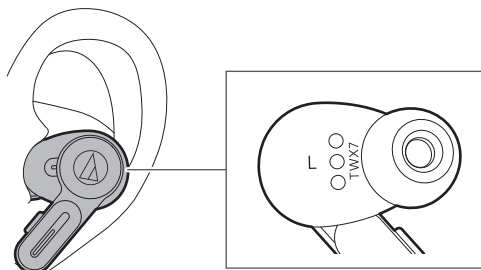



# Berührungssensoren

Das Produkt hat Berührungssensoren. Berühren Sie die Sensoren beim Durchführen von Bedienvorgängen nicht mit der Fingerspitze, sondern mit der Fingerkuppe.

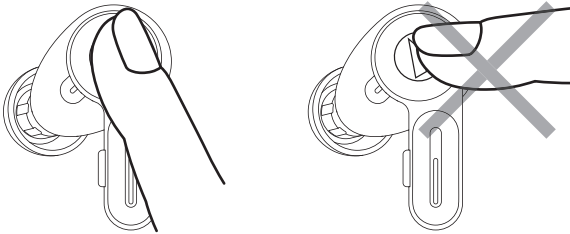

- Bedienen Sie den Berührungssensor mit einem Finger. Die Bedienung mit einem spitzen Gegenstand wie einem Kugelschreiber oder Bleistift kann nicht nur zu Bedienfehlern führen, sondern auch den Berührungssensor beschädigen.
- Berühren Sie den Berührungssensor nicht mit den Fingerspitzen. Dadurch könnte Ihr Fingernagel abbrechen.
- Wenn sich das Produkt durch Berühren überhaupt nicht bedienen lässt oder anders reagiert als beabsichtigt, vergewissern Sie sich, dass Ihre anderen Finger, Teile Ihrer Hand oder Kleidungsstücke nicht in Kontakt mit dem Produkt sind, wenn Sie den Sensor berühren. Außerdem kann es zu Bedienfehlern kommen, wenn Sie Handschuhe tragen oder Ihre Fingerspitzen zu trocken sind.
- Es kann zu Bedienfehlern kommen, wenn der Berührungssensor durch Schweiß verschmutzt ist. Entfernen Sie den Schmutz, bevor Sie das Produkt bedienen.

# Verwenden des Produkts

Das Produkt kann die drahtlose Bluetooth-Technologie nutzen, um sich mit Ihrem Gerät zu verbinden und Musik zu hören, Telefonanrufe zu empfangen usw. Verwenden Sie das Produkt wie gewünscht je nach Ihren Bedürfnissen. Beachten Sie, dass Audio-Technica die Funktion der Anzeigen wie beispielsweise die Akkuanzeige oder Anwendungen über Bluetooth-Geräten nicht garantieren kann.

## Musik hören

- Für die allererste Verbindung paaren Sie das Produkt und Ihr Gerät über Bluetooth. Wenn Sie das Produkt bereits mit Ihrem Bluetooth-Gerät gepaart haben, schalten Sie die Bluetooth-Verbindung Ihres Bluetooth-Geräts ein, bevor Sie das Produkt einschalten.
- Starten Sie die Wiedergabe an Ihrem Bluetooth-Gerät. Beachten Sie hierfür ggf. seine Bedienungsanleitung.

**1 Entnehmen Sie die Kopfhörer aus dem Ladegehäuse und stecken Sie sie ins Ohr.**

**2 Starten Sie die Wiedergabe auf Ihrem Bluetooth-Gerät.**

**3 Drücken Sie die Multifunktionstaste am linken Kopfhörer (L) ein- oder zweimal hintereinander, um die Lautstärke zu regeln (lauter/leiser).**

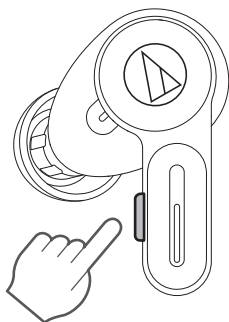

**4 Um die Musik zu unterbrechen, drücken Sie die Multifunktionstaste am rechten Kopfhörer (R).**

- Mit jedem Drücken wird die Wiedergabe gestartet oder pausiert.



- Das Musikhören ist auch mit nur einem Kopfhörer möglich, indem man nur eine Seite aus dem Ladegehäuse nimmt und sie ins Ohr einsetzt. Wenn Sie nur einen Kopfhörer verwenden, sind einige Funktionen nicht verfügbar, je nachdem, welche Seite getragen wird. Verwenden Sie in einem solchen Fall das Bluetooth-Gerät für die Bedienung.

## Verwenden des Produkts

### Bedienung der Multifunktionstaste am rechten Kopfhörer (R)

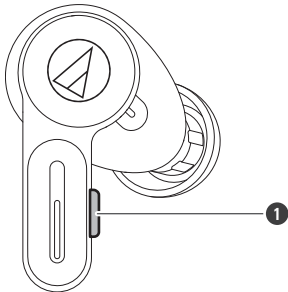

1 Multifunktionstaste

Bedienung	Funktion
Drücken	Startet oder pausiert die Wiedergabe.
Drücken (zweimal)	Startet die Wiedergabe des nächsten Titels.
Drücken (dreimal)	Startet die Wiedergabe des vorherigen Titels / kehrt an den Anfang des Titels zurück.

- Die oben erläuterten Bedienelemente sind möglicherweise auf einigen Smartphones nicht verfügbar.

### Bedienung der Multifunktionstaste am linken Kopfhörer (L)

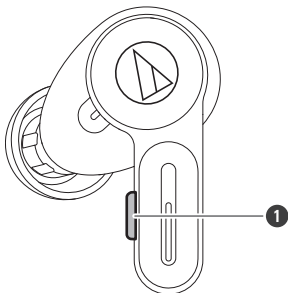

1 Multifunktionstaste

Bedienung	Funktion
Drücken	Erhöht die Lautstärke um 1 Pegelstufe. <sup>[1]</sup>
Drücken (zweimal)	Verringert die Lautstärke um 1 Pegelstufe. <sup>[1]</sup>

[1] Die Lautstärkeregelung mancher Bluetooth-Geräte funktioniert möglicherweise nicht einwandfrei mit dem Produkt.

- Die oben erläuterten Bedienelemente sind möglicherweise auf einigen Smartphones nicht verfügbar.

## Telefonieren

Wenn Ihr Bluetooth-Gerät Telefonie unterstützt, können Sie das Produkt zum Telefonieren nutzen.

## Verwenden des Produkts

- 1 Entnehmen Sie die Kopfhörer aus dem Ladegehäuse und stecken Sie sie ins Ohr.**
- 2 Einen Anruf mit Ihrem Bluetooth-Gerät tätigen/entgegennehmen.**
  - Wenn ein Telefonanruf am Bluetooth-Gerät eingeht, ertönt ein Klingelton.
  - Wenn ein Anruf eingeht, während Sie Musik hören, wird die Musikwiedergabe auf Pause geschaltet.
- 3 Um einen Anruf entgegenzunehmen, drücken Sie die Multifunktionstaste am linken (L) oder rechten (R) Kopfhörer.**
  - Anrufe können entweder über den linken (L) oder den rechten (R) Kopfhörer angenommen werden.
- 4 Drücken Sie die Multifunktionstaste am linken Kopfhörer (L) ein- oder zweimal hintereinander, um die Lautstärke zu regeln (lauter/leiser).**

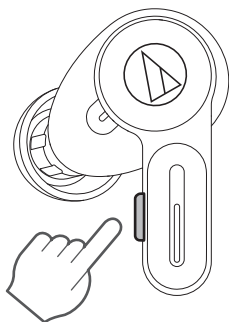

- 5 Um einen Anruf zu beenden, drücken und halten Sie (etwa 2 Sekunden lang) die Multifunktionstaste am linken (L) oder rechten (R) Kopfhörer.**
  - Anrufe können entweder über den linken (L) oder den rechten (R) Kopfhörer beendet werden.
  - Wenn der Anruf während des Musikhörens empfangen wurde, wird die Wiedergabe nach dem Telefonat fortgesetzt.
  - Bei einigen Bluetooth-Geräten wird die Musikwiedergabe möglicherweise nicht fortgesetzt. In diesem Fall muss die Musikwiedergabe manuell gestartet werden.



- Das Telefonieren ist auch mit nur einem Kopfhörer möglich, indem man nur eine Seite aus dem Ladegehäuse nimmt und sie ins Ohr einsetzt. Wenn Sie nur einen Kopfhörer verwenden, sind einige Funktionen nicht verfügbar, je nachdem, welche Seite getragen wird. Verwenden Sie in einem solchen Fall das Bluetooth-Gerät für die Bedienung.

### Hinweise zum Telefonieren

Achten Sie beim Telefonieren darauf, dass die Spitzen der Kopfhörer (Mikrofone) wie in der Abbildung gezeigt zu Ihrem Mund hin ausgerichtet sind. Wenn die Kopfhörer nicht richtig ausgerichtet sind, ist Ihre Stimme möglicherweise zu leise, um von anderen gehört zu werden.

## Verwenden des Produkts

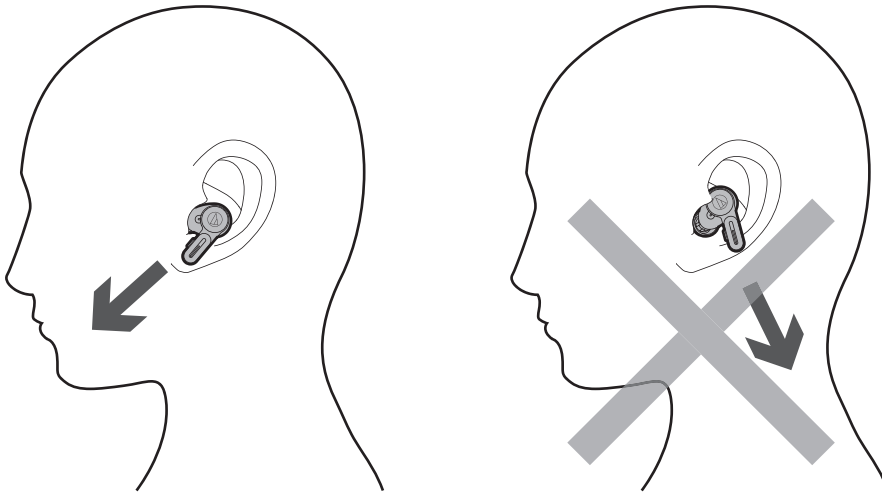

### Bedienung der Multifunktionstaste am rechten Kopfhörer (R)

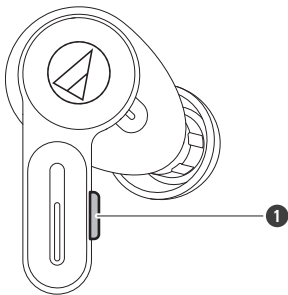

1 Multifunktionstaste

Bedienung	Funktion
Drücken	Eingehender Anruf: Der Anruf wird entgegengenommen.
Drücken (zweimal)	Schaltet das Mikrofon stumm. <sup>[1]</sup>
Drücken und halten (ca. 2 Sekunden)	Eingehender Anruf: Der Anruf wird abgewiesen. Ausgehender Anruf: Bricht den Anruf ab. Während eines Anrufs: Beendet den Anruf.

[1] Die Stummschaltung mit der Multifunktionstaste schaltet nur die Kopfhörer stumm und aktiviert nicht die Stummschaltfunktion des Bluetooth-Geräts.

- Die oben erläuterten Bedienelemente sind möglicherweise auf einigen Smartphones nicht verfügbar.

### Bedienung der Multifunktionstaste am linken Kopfhörer (L)

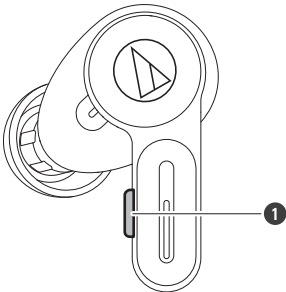

1 Multifunktionstaste

Bedienung	Funktion
Drücken	Eingehender Anruf: Der Anruf wird entgegengenommen. Während eines Anrufs: Die Lautstärke wird um 1 Pegelstufe erhöht.
Drücken (zweimal)	Während eines Anrufs: Die Lautstärke wird um 1 Pegelstufe verringert.
Drücken und halten (ca. 2 Sekunden)	Eingehender Anruf: Der Anruf wird abgewiesen. Ausgehender Anruf: Bricht den Anruf ab. Während eines Anrufs: Beendet den Anruf.

- Die oben erläuterten Bedienelemente sind möglicherweise auf einigen Smartphones nicht verfügbar.

## Talk-Through-Funktion

Diese Funktion betont das von außen empfangene Audiosignal so, dass menschliche Stimmen besser zu hören sind. Die Lautstärke der wiedergegebenen Musik wird automatisch verringert. Dies ist hilfreich, wenn Sie Ansagen des öffentlichen Nahverkehrs oder Gesprächspartner hören möchten.

### 1 Berühren Sie den Berührungssensor am Kopfhörer (L (linke) oder R (rechte) Seite) zweimal hintereinander.

- Es kann entweder der linke (L) oder der rechte (R) Kopfhörer verwendet werden.
- In der Sprachführung wird die Meldung „Talk-through“ abgespielt. Berühren Sie den Sensor erneut zweimal hintereinander, um die Talk-Through-Funktion auszuschalten.

### Bedingungen für das Ausschalten der Talk-Through-Funktion

Darüber hinaus wird die Talk-Through-Funktion ausgeschaltet, wenn folgende Bedienschritte und Aktionen durchgeführt werden.

## Verwenden des Produkts

- Wenn die Multifunktionstaste am linken (L) oder rechten (R) Kopfhörer gedrückt wird. (Bei laufender Musikwiedergabe wird die Musik durch einmaliges Drücken der Multifunktionstaste auf der rechten (R) Seite angehalten. Die Talk-Through-Funktion wird nicht ausgeschaltet. Drücken Sie die Multifunktionstaste erneut, um die Talk-Through-Funktion auszuschalten und die Musikwiedergabe fortzusetzen.)
- Wenn der Berührungssensor am linken (L) oder rechten (R) Kopfhörer berührt wird.
- Wenn Sie einen Anruf tätigen/entgegennehmen/mit jemandem telefonieren.
- Wenn die Lautstärke über ein angeschlossenes Bluetooth-Gerät eingestellt wird.
- Wenn ein Kopfhörer ausgeschaltet ist.
- Wenn beide Kopfhörer ausgeschaltet sind.



- Die Talk-Through-Funktion kann während eines Gesprächs nicht verwendet werden.



- Je nach Umgebung kann es auch bei Verwendung der Talk-Through-Funktion dieses Produkts schwierig sein, die Umgebungsgeräusche zu hören. Verwenden Sie das Produkt nicht an Orten, an denen es gefährlich ist, wenn man die Umgebungsgeräusche nicht hören kann, z. B. im dichten Straßenverkehr.
- Wenn die Talk-Through-Funktion eingeschaltet ist, dürfen Sie das Mikrofon nicht mit der Hand abdecken. Wenn Sie dies tun, wird ein lauter Ton (Heulton) abgegeben, der Ihr Hörvermögen beeinträchtigen kann.

## Umgebungsregelung

Das Produkt verfügt über eine Umgebungsregelung, mit der zwischen der Rauschunterdrückungs- und der Hear-Through-Funktion umgeschaltet werden kann. Sie können die Funktionen zwischen Rauschunterdrückung (Standardeinstellung), ausgeschaltet und Hear-Through umschalten.

Funktion	Beschreibung
Rauschunterdrückungsfunktion	Das im Produkt eingebaute Mikrofon erkennt Umgebungsgeräusche und gibt ein invertiertes Signal aus, das diese Geräusche wirksam unterdrückt.
Hear-Through-Funktion	Mit dieser Funktion können Sie den Klang der Umgebung über das integrierte Mikrofon durch die wiedergegebene Musik hindurch hören.

### 1

**Berühren und halten Sie (etwa 2 Sekunden) den Berührungssensor am linken Kopfhörer (L).**

» **Sie können die Funktionen zwischen Rauschunterdrückung (Standardeinstellung), ausgeschaltet und Hear-Through umschalten.**



- Je nach der Lautstärke der wiedergegebenen Musik können die Umgebungsgeräusche trotzdem schwierig zu hören sein. Regeln Sie in diesem Fall die Musiklautstärke herunter.
- Auch bei Verwendung der Hear-Through-Funktion mit diesem Produkt kann es je nach Ihrer Umgebung schwierig sein, die Umgebungsgeräusche zu hören. Verwenden Sie das Produkt nicht an Orten, an denen es gefährlich ist, wenn man die Umgebungsgeräusche nicht hören kann, z. B. im dichten Straßenverkehr.
- Bedecken Sie bei eingeschalteter Hear-Through-Funktion das Mikrofon nicht mit der Hand. Wenn Sie dies tun, wird ein lauter Ton (Heulton) abgegeben, der Ihr Hörvermögen beeinträchtigen kann.

### Spracherkennung

Die Aktivierung der Spracherkennung (z. B. Siri) kann je nach Gerät möglich sein.

**1** Berühren und halten Sie (etwa 2 Sekunden) den Berührungssensor am rechten Kopfhörer (R).

» Die Spracherkennung (z. B. Google Assistant oder Siri) ist aktiviert.

### Ausschaltautomatik

Die Kopfhörer schalten sich in den folgenden Situationen automatisch aus:

- Wenn die Kopfhörer 5 Minuten lang nicht mit einem Bluetooth-Gerät verbunden sind
- Wenn die Musik nach dem Paaren 60 Minuten lang auf Pause geschaltet ist

### App für Smartphones

Dieses Produkt ist mit unserer „CONNECT“-App kompatibel. Mit der App haben Sie bequemen Zugriff auf verschiedene Funktionen. Außerdem können Sie damit die Firmware des Produkts aktualisieren.

<https://app.at-globalsupport.com>



**CONNECT App**  
iOS, Android

#### Was Sie mit der App tun können

Mit der App können Sie die folgenden Funktionen nutzen. Einzelheiten dazu finden Sie auf dem Bildschirm der App.



## Verwenden des Produkts

Funktion	Beschreibung
Umgebungsregelung	Sie können zwischen den Funktionen Rauschunterdrückung und Hear-Through wechseln.
Talk-Through	Sie können die Talk-Through-Funktion ein- oder ausschalten, den Talk-Through-Typ einstellen und die Musikwiedergabe-Lautstärke für Talk-Through anpassen.
Equalizer	Sie können die Equalizer-Einstellungen anpassen.
Audio-Codecs	Sie können den Verbindungscodec ändern.
Soundscape	Sie können entspannende Naturgeräusche zur Verbesserung von Schlaf und Ruhe, Verdeckungsgeräusche zur Verbesserung der Konzentration und heilende Klänge zur Erfrischung von Geist und Körper oder zum Meditieren herunterladen und abspielen.
Low-Latency-Modus	Begrenzen Sie die Tonverzögerung bei der Wiedergabe von Spielen oder Videos. Die Bluetooth-Kommunikation kann durch Hindernisse und Funkwellen beeinträchtigt werden. Schalten Sie diesen Modus in solchen Situationen aus.
Pegel der Lautstärkeregelung	Die Anzahl der Lautstärkeregelungsstufen kann geändert werden.
L/R-Balance-Anpassung	Sie können die Lautstärkebalance zwischen links und rechts einstellen.
Mikrofon anrufen	Wählen Sie zwischen zwei Modi für den Ton, der während eines Anrufs an den Gesprächspartner übertragen wird: Natürlicher Modus oder Modus zur Rauschminderung.
Privater Timer	Legen Sie fest, ob über die Kopfhörer ein Alarm ertönen soll, um Sie auf eingestellte Timer hinzuweisen. Diese Funktion ist nur aktiviert, wenn die Kopfhörer eingeschaltet sind.
Tastenzuweisung	Sie können die der Multifunktionstaste oder dem Berührungssensor zugewiesene Funktion einstellen.
Berührungssensoren	Sie können die Berührungssensoren ein- oder ausschalten und ihre Empfindlichkeitsstufen einstellen. Sie können auch die Einstellung der Berührungssensorsperre konfigurieren.
Automatisch Ausschalten	Sie können die Ausschaltautomatik ein- oder ausschalten und die Zeit bis zum Ausschalten der Kopfhörer einstellen.
Sprachführung	Sie können die Sprachführung des Produkts auf einen Bestätigungston umstellen oder die Sprache der Sprachführung ändern.
Verwaltung angeschlossener Geräte	Sie können die Verbindung zu einem anderen Gerät herstellen, indem Sie das gewünschte Bluetooth-Gerät aus der Liste der Bluetooth-Geräte auswählen, mit denen Sie zuvor bereits eine Verbindung hergestellt haben. Sie können auch verbundene Geräte entfernen und die Multipoint-Konnektivität ein- oder ausschalten.

# Anzeigen an den Kopfhörern

## Paarung

Status	Blink-/Leuchtschema der Anzeige
Suche nach Geräten	○ - ○ - ○ . . . Blinkt weiß (leuchtet allmählich auf)

## Verbindung wird aufgebaut

Status	Blink-/Leuchtschema der Anzeige
Verbindung wird aufgebaut	○-----○-----○ . . . Blinkt weiß in Abständen von 5 Sekunden
Musikwiedergabe läuft	----- . . . Aus

## Akkurestladung

Status	Blink-/Leuchtschema der Anzeige
Akkurestladung ist niedrig	Die weiße Statusanzeige für Paarung oder Verbindung leuchtet nun orange.

# Sprachführung

Das Produkt erläutert die Bedienung in folgenden Situationen mit einer Sprachführung auf Englisch. Verwenden Sie die App „CONNECT“, um die Sprache der Sprachführung zu ändern.

<b>Situation</b>	<b>Sprachführung</b>
Bluetooth-Verbindung wird hergestellt	Connected
Bluetooth-Verbindung wird getrennt	Disconnected
Rauschunterdrückungsfunktion eingeschaltet (Umgebungsregelung)	Noise-cancelling
Hear-Through-Funktion eingeschaltet (Umgebungsregelung)	Hear-through
Aus (Umgebungsregelung)	Off
Talk-Through-Funktion eingeschaltet	Talk-Through
Low-Latency-Modus EIN	Low latency
Low-Latency-Modus AUS	Low latency off
Maximale Lautstärke	Max
Minimale Lautstärke	Minimum
Mikrofonstummschaltung eingeschaltet (während eines Anrufs)	Mic off
Mikrofonstummschaltung ausgeschaltet (während eines Anrufs)	Mic on
Akkurestladung ist niedrig	Low battery
Kein Strom aufgrund eines leeren Akkus	Please recharge

# Reinigung

Um eine langfristige Funktion des Produktes zu gewährleisten, sollten Sie es regelmäßig reinigen. Verwenden Sie zum Reinigen keine starken Reinigungsmittel wie Alkohol, Farbverdünner oder andere Lösungsmittel.

- Wischen Sie Verschmutzungen von Kopfhörern und vom Ladegehäuse mit einem trockenen Tuch ab. Die Kopfhörer funktionieren möglicherweise nicht richtig oder lassen sich nicht einschalten, wenn sie nass sind. Wischen Sie die Kopfhörer mit einem trockenen Tuch ab, schütteln Sie sie mehrmals, um überschüssiges Wasser zu entfernen, und lassen Sie die Kopfhörer vor der Verwendung gründlich trocknen.
- Wischen Sie Schweiß oder andere Feuchtigkeit sofort von der Ladebuchse des Ladegehäuses, den Kopfhörer-Ladesteckern usw. ab. Nicht abgewischte Feuchtigkeit kann zu Fehlfunktionen durch Korrosion führen.
- Insbesondere werden sich vermutlich natürliche Fette von Ihrer Haut an den Befestigungsteilen der Ohrstöpsel ansammeln (siehe Abbildung). Wenn diese Bereiche nicht gereinigt werden, können sich die Ohrstöpsel lösen. Reinigen Sie sie regelmäßig. Berühren Sie nicht die Bereiche, in denen Ton wiedergegeben wird, da sie sehr empfindlich sind. Das Berühren dieser Bereiche kann zu Fehlfunktionen führen.
- Falls Feuchtigkeit in den Öffnungen, wie z. B. dem Bereich der Tonwiedergabe, dem Mikrofon oder der Belüftungsöffnung, zurückbleibt (siehe Abbildung), legen Sie die Kopfhörer auf ein trockenes Tuch, schütteln Sie sie mehrmals, um die Feuchtigkeit zu entfernen, und lassen Sie sie dann vor der Verwendung gründlich trocknen.
- Wischen Sie sofort nach Gebrauch mit einem trockenen Tuch Schweiß oder Verschmutzungen vom USB-Ladekabel ab. Die fortgesetzte Verwendung des Kabels in nicht sauberem Zustand kann dem Material schaden und es hart werden lassen, was Funktionsstörungen des Produkts zur Folge hat.
- Wenn der USB-Stecker des USB-Ladekabels verschmutzt ist, wischen Sie ihn mit einem trockenen Tuch ab.
- Reinigen Sie die Ohrstöpsel, indem Sie sie von den Kopfhörern abnehmen und von Hand mit einem verdünnten milden Reinigungsmittel reinigen. Trocknen Sie die Ohrstöpsel nach dem Reinigen, bevor Sie sie erneut benutzen.

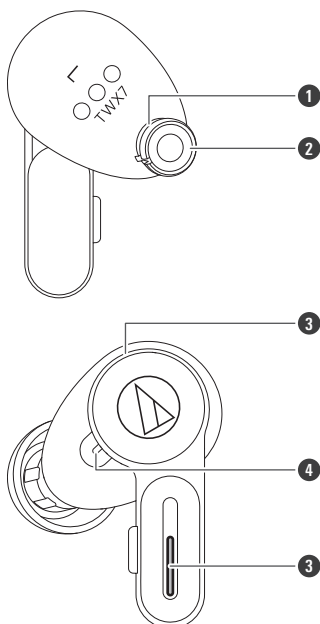

- ① Teil zum Befestigen des Ohrstöpsels
- ② Bereich der Tonwiedergabe
- ③ Mikrofon
- ④ Belüftungsöffnung



- Wenn das Produkt längere Zeit nicht benutzt wird, bewahren Sie es an einem gut belüfteten, vor Hitze und Feuchtigkeit geschützten Ort auf.

# Ohrstöpsel

## Auswählen der Ohrstöpsel

Für einen besseren Halt sind zwei Arten von Ohrstöpseln im Lieferumfang dieses Produkts enthalten. Verwenden Sie den Typ, der am besten für Sie passt.

Die Ohrstöpsel sind in vier Größen vorhanden (XS, S, M und L). Dies gilt sowohl für die weichen Ohrstöpsel (ER-TW32), die die Belastung auf die Ohren auch bei längerem Tragen reduzieren, als auch für die festeren normalen Ohrstöpsel (ER-TW1), die für einen besseren Sitz und mehr Stabilität sorgen. Zum Zeitpunkt des Kaufs sind die weichen Ohrstöpsel der Größe M (ER-TW32) am Produkt angebracht.

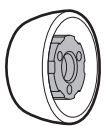

ER-TW32

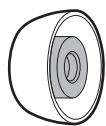

ER-TW1

## Ohrstöpselgröße

Das Produkt wird mit zwei Arten von Silikon-Ohrstöpseln in vier Größen (XS, S, M und L) geliefert. Zum Zeitpunkt des Kaufs sind die weichen Ohrstöpsel der Größe M (ER-TW32) angebracht. Um die bestmögliche Klangqualität zu gewährleisten, wählen Sie die für Sie am besten geeignete Ohrstöpselgröße, und justieren Sie die Ohrstöpsel in Ihren Ohren, bis sie gut passen. Bassfrequenzen können schwer zu hören sein, wenn die Ohrstöpsel nicht gut in die Ohren eingepasst sind.

## Ersetzen der Ohrstöpsel

Nehmen Sie den alten Ohrstöpsel ab und bringen Sie den neuen an, indem Sie ihn abgewinkelt auf den Kopfhörer schieben. Drücken Sie fest auf den Ohrstöpsel, so dass er sich innen ausdehnt, und schieben Sie ihn bis zum Anschlag auf den Stift.

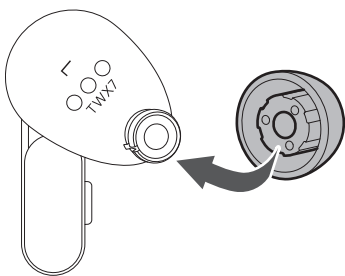

- Ohrstöpsel sind Verschleißteile, die durch Lagerung und Nutzung abgenutzt werden. Ersetzen Sie die Ohrstöpsel, wenn diese lose sind und einfach entfernt werden können oder wenn sie Abnutzungserscheinungen aufweisen.



- Entfernen und reinigen Sie die Ohrstöpsel regelmäßig, da sie leicht verschmutzen. Die Verwendung verschmutzter Ohrstöpsel kann dazu führen, dass die Kopfhörer selbst verschmutzen, was eine Verschlechterung der Klangqualität zur Folge hat.
- Achten Sie beim erneuten Anbringen abgenommener Ohrstöpsel darauf, sie sicher zu befestigen. Wenn sich die Ohrstöpsel lösen und im Ohr zurückbleiben, kann dies zu Verletzungen oder Erkrankungen führen.

# Modus „Paarung“ erzwingen/Zurücksetzen

## Das Produkt verbindet sich nicht mit einem Gerät (Modus „Paarung“ erzwingen)

Falls die Paarung nicht abgebrochen werden kann oder fehlschlägt, können Sie den Modus „Paarung“ erzwingen, um die Paarung erneut zu starten.

- 1** Nachdem beide Kopfhörer (L (linke) und R (rechte) Seite) in das Ladegehäuse gelegt wurden (mit Akkurestladung) und die Kopfhörer-Anzeige-LEDs aufleuchten, berühren und halten Sie (ca. 4 Sekunden) die Berührungssensoren beider Kopfhörer.
- 2** Wenn die Anzeige-LEDs an beiden Kopfhörern orange leuchten, lassen Sie los und nehmen Sie die Kopfhörer aus dem Ladegehäuse.  
» Das Produkt wechselt dann in den Zustand „Suche nach den Geräten“ (Modus „Paarung“) und Sie können es mit Ihrem gewünschten Bluetooth-Gerät paaren.



- Wenn der Vorgang nicht wie erwartet abgeschlossen werden kann, nehmen Sie die Kopfhörer erneut aus dem Ladegehäuse und beginnen Sie noch einmal von vorne.

## Das Produkt funktioniert nicht ordnungsgemäß (Zurücksetzen)

Setzen Sie das Produkt zurück.

- 1** Nachdem beide Kopfhörer (L (linke) und R (rechte) Seite) in das Ladegehäuse gelegt wurden (mit Akkurestladung) und die Kopfhörer-Anzeige-LEDs aufleuchten, berühren und halten Sie (ca. 10 Sekunden) die Berührungssensoren beider Kopfhörer.
  - Während Sie die Berührungssensoren berühren und halten, leuchten die Anzeige-LEDs nach ca. 4 Sekunden einmal orange auf, aber halten Sie die Berührungssensoren weiterhin gedrückt.
- 2** Wenn die Anzeige-LEDs an beiden Kopfhörern orange zu blinken beginnen, lassen Sie los und nehmen Sie die Kopfhörer aus dem Ladegehäuse.  
» Das Zurücksetzen ist abgeschlossen.
- 3** Entfernen Sie das Produkt aus der Liste der registrierten Geräte auf Ihrem Bluetooth-Gerät.
- 4** Führen Sie die Paarung erneut durch.



- Wenn der Vorgang nicht wie erwartet abgeschlossen werden kann, nehmen Sie die Kopfhörer erneut aus dem Ladegehäuse und beginnen Sie noch einmal von vorne.

## ? Es wird kein Strom zugeführt

- Laden Sie das Produkt.

## ? Es ist keine Paarung möglich

- Prüfen Sie, ob das Bluetooth-Gerät Version 2.1+EDR oder höher für die Übertragung nutzt.
- Positionieren Sie das Produkt im Abstand von bis zu 1 m zum Bluetooth-Gerät.
- Stellen Sie die Profile für das Bluetooth-Gerät ein. Für die Bedienvorgänge zur Einstellung von Profilen beachten Sie bitte die Bedienungsanleitung des Bluetooth-Geräts.
- Löschen Sie die Paarungsinformationen am Bluetooth-Gerät und paaren Sie es erneut mit diesem Produkt.
- Setzen Sie die Kopfhörer in das Ladegehäuse ein und schließen Sie die Abdeckung. Nehmen Sie anschließend den Kopfhörer heraus und führen Sie den Vorgang erneut durch.
- Stellen Sie sicher, dass Sie nicht mit einem anderen, bereits verbundenen Bluetooth-Gerät verbunden sind. Wenn dies der Fall ist, trennen Sie das Produkt über das zuvor verbundene Bluetooth-Gerät und wählen Sie dann das Produkt auf dem Bluetooth-Gerät aus, mit dem es verbunden werden soll. Verwenden Sie den erzwungenen Paarungsmodus, wenn Sie die Verbindung zu einem zuvor verbundenen Bluetooth-Gerät nicht trennen können. Einzelheiten finden Sie unter „Das Produkt verbindet sich nicht mit einem Gerät (Modus „Paarung“ erzwingen)“ (S. 37).
- Setzen Sie das Produkt zurück, wenn es sich nicht trennen oder verbinden lässt oder auch nach dem Ausprobieren aller anderen Lösungen nicht wie erwartet funktioniert. Einzelheiten finden Sie unter „Das Produkt funktioniert nicht ordnungsgemäß (Zurücksetzen)“ (S. 37).

## ? Es erfolgt keine oder eine nur schwache Tonwiedergabe

- Schalten Sie das Produkt und das Bluetooth-Gerät ein.
- Stellen Sie die Lautstärke am Produkt und am Bluetooth-Gerät lauter.
- Vergewissern Sie sich, dass das Produkt und das Bluetooth-Gerät über A2DP (oder eine Audioverbindung) verbunden sind.
- Deaktivieren Sie die Paarung für das Produkt und das Bluetooth-Gerät und paaren Sie das Produkt dann erneut mit diesem Gerät.
- Entfernen Sie sich von Hindernissen zwischen Produkt und Bluetooth-Gerät wie Menschen, Metall oder Wände und bringen Sie Produkt und Bluetooth-Gerät näher zusammen.
- Schalten Sie die Audio-Ausgabe am Bluetooth-Gerät auf das Produkt um.
- Prüfen Sie, ob die Talk-Through-Funktion ein-/ausgeschaltet ist. Wenn die Talk-Through-Funktion eingeschaltet ist, wird die Lautstärke der wiedergegebenen Musik automatisch verringert. Einzelheiten zur Bedienung der Talk-Through-Funktion finden Sie unter „Talk-Through-Funktion“ (S. 29).

### ? **Ton kommt nur aus einem Kopfhörer**

- Prüfen Sie, ob das Gerät noch Akku hat.
- Setzen Sie die Kopfhörer in das Ladegehäuse ein und schließen Sie die Abdeckung. Nehmen Sie anschließend den Kopfhörer heraus und führen Sie den Vorgang erneut durch.

### ? **Verzerrungen/Rauschen/Aussetzer**

- Senken Sie die Lautstärke am Produkt und am Bluetooth-Gerät.
- Halten Sie das Produkt von Geräten fern, die Funkwellen ausstrahlen, wie beispielsweise Mikrowellen oder WLAN-Router.
- Halten Sie das Produkt von Fernsehgeräten, Radios und anderen Geräten mit Rundfunkempfängern fern. Diese Geräte können auch durch das Produkt beeinträchtigt werden.
- Schalten Sie die Equalizer-Einstellungen des Bluetooth-Geräts aus.
- Entfernen Sie Hindernisse zwischen Produkt und Bluetooth-Gerät und bringen Sie beide näher zusammen. Einzelheiten finden Sie unter „Für ein angenehmeres Kommunikationserlebnis via Bluetooth“ (S. 9).
- Möglicherweise können Sie den Verbindungsstatus verbessern, indem Sie den Verbindungscodec auf SBC umstellen. Sie können ihn mit unserer Smartphone-App umschalten. Wenn Sie ein angeschlossenes Gerät wie ein Smartphone oder einen Audio-Player verwenden, das den Verbindungscodec umschalten kann, können Sie ihn möglicherweise an diesem angeschlossenen Gerät auf SBC umstellen. Näheres zum Einstellvorgang finden Sie in der Bedienungsanleitung Ihres angeschlossenen Geräts.

### ? **Bei Verwendung der Rauschunterdrückungsfunktion entstehen Geräusche**

- Bei Verwendung der Rauschunterdrückungsfunktion kann ein leichtes Brummen zu hören sein. Dieser Ton wird von der Rauschunterdrückungsfunktion erzeugt und ist keine Fehlfunktion.
- Je nachdem, wie Sie das Produkt tragen, kann der Rauschunterdrückungseffekt variieren oder ein Heulton auftreten. Nehmen Sie das Produkt in diesen Fällen ab und setzen Sie es wieder korrekt in die Ohren ein.
- Um den Effekt der Rauschunterdrückung zu maximieren, wählen Sie die Ohrstöpsel aus, die für jede Seite die beste Schalldämmung bieten, um Umgebungsgeräusche zu blockieren, und setzen Sie die Kopfhörer richtig in die Ohren ein.
- Wenn Sie das Produkt in einem Zug oder in einem Fahrzeug wie einem Bus oder LKW verwenden, kann je nach Bahnschienen-/Straßenzustand ein Geräusch zu hören sein.
- Wenn Sie weiche Ohrstöpsel (ER-TW32) verwenden, können Sie die Ohrstöpsel gegen die mitgelieferten normalen Ohrstöpsel (ER-TW1) austauschen, um die Geräuscentwicklung zu verringern.

### ? **Die Stimme des Anrufers ist nicht oder nur schwach zu hören**

- Schalten Sie das Produkt und das Bluetooth-Gerät ein.
- Stellen Sie die Lautstärke am Produkt und am Bluetooth-Gerät lauter.



## Fehlersuche

- Vergewissern Sie sich, dass das Produkt und das Bluetooth-Gerät über HFP (oder Telefonverbindung) verbunden sind.
- Deaktivieren Sie die Paarung für das Produkt und das Bluetooth-Gerät und paaren Sie das Produkt dann erneut mit diesem Gerät.
- Schalten Sie die Audio-Ausgabe am Bluetooth-Gerät auf das Produkt um.

### **⓪ Meine Stimme ist zu leise, sodass andere sie nicht hören können**

- Achten Sie darauf, dass das Produkt richtig ausgerichtet ist und die Spitze (das Mikrofon) so nah wie möglich an Ihrem Mund ist. Einzelheiten finden Sie unter „Hinweise zum Telefonieren“ (S. 27).

### **⓪ Das Ladegehäuse lässt sich nicht laden**

- Schließen Sie zum Aufladen des Produkts das mitgelieferte USB-Ladekabel fest an.
- Das Ladegehäuse oder die Kopfhörer können heiß sein. Lassen Sie das Produkt ausreichend abkühlen, bevor Sie es an einem gut belüfteten Ort (10 bis 35 °C) vor direktem Sonnenlicht geschützt aufladen.

### **⓪ Das Ladegehäuse wird beim kabellosen Laden ungewöhnlich heiß**

- Stellen Sie sicher, dass sich keine Gegenstände zwischen dem Ladegehäuse und dem kabellosen Ladegerät befinden. Achten Sie darauf, dass sich beim kabellosen Laden keine Gegenstände zwischen dem Ladegehäuse und dem kabellosen Ladegerät befinden. Weitere Informationen finden Sie in der Bedienungsanleitung Ihres kabellosen Ladegeräts.

### **⓪ Die Kopfhörer lassen sich nicht laden**

- Vergewissern Sie sich, dass das Produkt korrekt in das Ladegehäuse eingesetzt ist.
- Vergewissern Sie sich, dass die Abdeckung des Ladegehäuses während des Ladevorgangs geschlossen ist.
- Laden Sie das Ladegehäuse.
- Wischen Sie den Ladestecker mit einem trockenen Tuch ab.
- Das Ladegehäuse oder die Kopfhörer können heiß sein. Lassen Sie das Produkt ausreichend abkühlen, bevor Sie es an einem gut belüfteten Ort (10 bis 35 °C) vor direktem Sonnenlicht geschützt aufladen.

### **⓪ Die Anzeige-LEDs der Kopfhörer blinken schnell rot**

- Nachdem Sie den Kopfhörer, dessen Anzeige-LED schnell rot blinkt, in das Ladegehäuse gelegt haben (mit Akkurestladung), drücken und halten Sie die Multifunktionstaste des Kopfhörers (etwa 2 Sekunden). Die Anzeige-LED hört dann auf zu blinken.

### **Die Berührungssensoren funktionieren nicht normal**

- Wurde die Empfindlichkeit des Berührungssensors mit unserer „CONNECT“-App geändert? Die Funktionsweise des Berührungssensors kann je nach den individuellen Fingereigenschaften und Benutzerbewegungen variieren. Eine Änderung der Empfindlichkeit des Berührungssensors kann die Bedienbarkeit verbessern.



- Näheres zur Bedienung Ihres Bluetooth-Geräts entnehmen Sie seiner Bedienungsanleitung.

# Technische Daten

## Kopfhörer

<b>Typ</b>	Dynamisch
<b>Treiber</b>	5,8 mm
<b>Empfindlichkeit</b>	100 dB/mW
<b>Frequenzgang</b>	10 bis 40.000 Hz
<b>Impedanz</b>	16 Ohm

## Mikrofone

<b>Typ</b>	MEMS-Typ
<b>Richtcharakteristik</b>	Omnidirektional
<b>Empfindlichkeit</b>	-38 dB (1 V/Pa bei 1 kHz)
<b>Frequenzgang</b>	100 bis 16.000 Hz

## Kommunikationsdaten

<b>Kommunikationssystem</b>	Bluetooth, Version 5.1
<b>Maximale HF-Ausgangsleistung</b>	12 mW EIRP
<b>Maximale Kommunikationsreichweite</b>	Sichtlinie - ca. 10 m
<b>Frequenzband</b>	2,402 GHz bis 2,480 GHz
<b>Modulationsverfahren</b>	GFSK, Pi/4DQPSK, 8DPSK
<b>Spread-Spectrum-Verfahren</b>	FHSS
<b>Kompatible Bluetooth-Profile</b>	A2DP, AVRCP, HFP
<b>Unterstützter Codec</b>	LDAC, AAC, SBC
<b>Unterstütztes Inhaltsschutzverfahren</b>	SCMS-T
<b>Unterstützte Sampling-Raten</b>	44,1 kHz, 48 kHz, 96 kHz <sup>[1]</sup>
<b>Unterstützte Bittiefe</b>	16-Bit, 24-Bit <sup>[1]</sup>
<b>Übertragungsband</b>	10 Hz bis 47.000 Hz (bei Verwendung von LDAC 96 kHz Abtastung) 20 Hz bis 20.000 Hz

## Sonstiges

<b>Stromversorgung</b>	Kopfhörer: Lithium-Ionen-Akku, DC 3,85 V Ladegehäuse: Lithium-Ionen-Akku, DC 3,85 V
<b>Ladezeit</b>	Kopfhörer: ca. 1,5 Stunden <sup>[2]</sup> Ladegehäuse: ca. 3,0 Stunden (mit USB-Ladekabel) <sup>[3]</sup> , ca. 5,0 Stunden (kabelloser Ladevorgang) <sup>[3]</sup>
<b>Betriebszeit</b>	Dauerübertragung (Musikwiedergabe): Max. ca. 6,5 Stunden (nur Kopfhörer; Rauschunterdrückung eingeschaltet) <sup>[3]</sup> , Max. ca. 7,5 Stunden (nur Kopfhörer; Rauschunterdrückung ausgeschaltet) <sup>[3]</sup> , Max. ca. 20,0 Stunden (Ladegehäuse + Kopfhörer; Rauschunterdrückung eingeschaltet) <sup>[3]</sup> , Max. ca. 24,0 Stunden (Ladegehäuse + Kopfhörer; Rauschunterdrückung ausgeschaltet) <sup>[3]</sup>
<b>Gewicht</b>	Kopfhörer: Ca. 4,7 g (Seite L), ca. 4,7 g (Seite R) / Ladegehäuse: ca. 47,5 g
<b>Wasserfest (gegen Spritzwasser)</b>	IPX4 <sup>[4]</sup>
<b>Betriebstemperatur</b>	5 °C bis 40 °C
<b>Zubehör</b>	USB-Ladekabel (30 cm, USB Type-A / USB Type-C), weiche Ohrstöpsel (XS, S, M, L), normale Ohrstöpsel (XS, S, M, L)
<b>Separat erhältlich</b>	Weiche Ohrstöpsel (ER-TW32; XS, S, M, L) Normale Ohrstöpsel (ER-TW1; XS, S, M, L)

[1] Bei Verwendung des LDAC-Codecs.

[2] Das Aufladen kann bei 10 °C und darunter oder 30 °C und darüber länger dauern.

[3] Die obigen Angaben sind von den Betriebsbedingungen abhängig.

[4] Nur Kopfhörer.

- Änderungen an technischen Daten bleiben zum Zwecke der Produktverbesserung ohne vorherige Ankündigung vorbehalten.

# Markenzeichen

- Die **Bluetooth**<sup>®</sup>-Wortmarke und -Logos sind eingetragene Warenzeichen und Eigentum von Bluetooth SIG, Inc. und die Nutzung dieser Marken durch Audio-Technica Corporation erfolgt unter Lizenz. Andere Markenzeichen und Markennamen sind Eigentum der jeweiligen Inhaber.
- USB Type-C<sup>™</sup> ist ein Warenzeichen des USB Implementers Forum.
- Google Play ist ein Markenzeichen von Google LLC.
- „SONY“ ist ein eingetragenes Warenzeichen der Sony Group Corporation.
- LDAC<sup>™</sup> und LDAC-Logos sind Warenzeichen der Sony Corporation.



**株式会社オーディオテクニカ**

〒194-8666 東京都町田市西成瀬2-46-1  
[www.audio-technica.co.jp](http://www.audio-technica.co.jp)

**Audio-Technica Corporation**

2-46-1 Nishi-naruse, Machida, Tokyo 194-8666, Japan  
[www.audio-technica.com](http://www.audio-technica.com)  
©2023 Audio-Technica Corporation  
Global Support Contact: [www.at-globalsupport.com](http://www.at-globalsupport.com)