

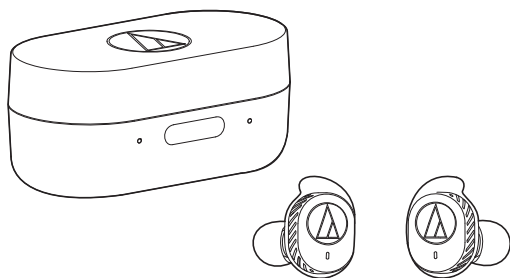

ATH-SPORT7TW

用户手册
无线耳机



说明

感谢您购买本“鐵三角”产品。

在使用本产品之前，请全文浏览快速入门指南和操作注意事项指南以及这本用户手册（必要时），以确保您将正确地使用本产品。

耳机注意事项

虽然本产品采用安全设计，但使用不当仍可能发生事故。为了确保安全，使用本产品时请注意全部警告和提醒。

产品注意事项

- 请勿在医疗设备附近使用本产品。无线电波可能会影响心脏起搏器和医疗电子设备。请勿在医疗设施内使用本产品。
- 在飞机上使用本产品时，请遵守航空公司规定。
- 请勿在自动门、火警报警器等自动控制装置附近使用本产品。无线电波可能会导致电子设备发生故障而引发严重事故。
- 请勿拆开、改装或尝试修理本产品，以免发生触电，导致故障或引发火灾。
- 请勿使产品受到强烈冲击，以免发生触电，导致故障或引发火灾。
- 如果本产品出现故障、冒烟、异味、发热、杂音或损坏迹象，请断开其与设备的连接。在这种情况下，请联系当地“鐵三角”经销商。
- 请勿在本产品中放置不相干的物质，如可燃材料，金属或液体。
- 请勿用布覆盖本产品，以免由于过热引发火灾或导致受伤。
- 如果在驾车时使用无线耳塞，请遵守有关使用移动电话和无线耳塞的适用法律。
- 请勿在因听不到声音而可能导致严重危险的环境下使用本产品（例如在铁路道口、火车站和建筑工地）。
- 本产品会有有效屏蔽外部声音，因此您在佩戴本产品时可能会听不到周围的声音。听音乐时请调节音量到可以听到背景声音，并不断确认周围是否安全。
- 将本产品保存在儿童接触不到的地方。
- 为了防止损害您的听力，请勿将声音开得太高。长期听很大的声音可能会导致暂时或永久性的听力损伤。
- 如果因为直接与产品接触造成皮肤刺激，请勿继续使用。
- 如果您在使用本产品时感觉不适，请立即停止使用。
- 从您的耳中取下本产品时，请确保耳套仍然连接在主机上。如果耳套卡在耳中无法取出，请立即就医。
- 若身体因佩戴本产品而出现痒痒，请停止使用。

充电盒注意事项

- 请勿拆开、改装或尝试修理本产品，以免发生触电，导致故障或引发火灾。
- 请勿使产品受到强烈冲击，以免发生触电，导致故障或引发火灾。
- 请勿用潮湿的手操作本产品，以免发生触电或导致受伤。
- 如果本产品出现故障、冒烟、异味、发热、杂音或损坏迹象，请断开其与设备的连接。在这种情况下，请联系当地“鐵三角”经销商。
- 请勿使本产品受潮，以免发生触电或导致故障。
- 请勿在本产品中放置不相干的物质，如可燃材料，金属或液体。
- 请勿用布覆盖本产品，以免由于过热引发火灾或导致受伤。
- 请务必使用本产品随附的USB充电线充电。
- 请勿使用快充设备（5伏或更高电压）充电。否则可能导致本产品出现故障。
- 请勿在阳光直射下，加热装置附近或在炎热、潮湿或灰尘多的地方存放本产品，因为这样可能会导致本产品故障或缺陷。
- 请勿将其置于靠近火的位置，因为这样可能会导致本产品变形或故障。
- 请勿使用汽油、油漆稀释剂和电气触点清洁剂等，因为此类材料可能会导致本产品变形或故障。

耳机注意事项

可充电电池注意事项

此款耳机配备有一块可充电电池(锂离子电池)。
充电盒配备有一块可充电电池(聚合物锂电池)。

- 如果电池液进入眼睛,请勿揉搓。应用洁净的水(如自来水)彻底冲洗并立即就医。
- 如果电池液泄漏,请勿用手接触液体。如果液体留在产品内,可能会导致故障。如果电池液泄漏,请联系当地“鐵三角”经销商。
 - 如果电池液进入您的口中,应用洁净的水(如自来水)反复清洗并立即就医。
 - 如果您的皮肤或衣服沾到了液体,立即用清水清洗受到影响的皮肤或衣服。如果您感到皮肤刺激,请就医。
- 为避免泄漏,产生热量或引起爆炸:
 - 切勿加热、拆卸或改装电池,也不要将其靠近火源。
 - 请勿试图用钉子刺穿,用锤子打或踩在电池上。
 - 请勿摔本产品或使之受到强烈冲击。
 - 请勿使电池受潮。
- 请勿在下述场所使用,遗留或存放电池:
 - 暴露在阳光直射下或高温、潮湿的地方
 - 暴露在烈日直射下的车内
 - 靠近如热风调节器等热源
- 请仅使用随附 USB 线来充电,以避免出现故障或引发火灾。
- 用户无法自行更换本产品的内部可充电电池。若电池已充满电后,使用时间明显缩短,这说明电池可能已达到其使用寿命。如果出现这种情况,需要维修电池。关于维修的详情,请联系当地“鐵三角”经销商。
- 处理本产品时,内置的可充电电池需要妥善处理。请联系当地“鐵三角”经销商,咨询电池的正确处理方法。

针对美国用户

FCC声明

警告

本设备符合FCC规则第15部分的要求。其运行应符合以下两个条件:(1)本设备不得造成有害干扰,以及(2)本设备必须承受任何干扰,包括可能导致意外运行的干扰。

注意

请注意,任何进行本说明书中未明确许可的改动或改装,都可能导致用户丧失使用本设备的权利。

注:本设备已经过测试,证实符合FCC规则第15部分之B类数字设备的限制要求。这些限制旨在提供合理的保护,以防在一般住宅环境中造成有害干扰。本设备会产生、使用和发射射频能量,若未依照指示安装及使用,可能会对无线电通信产生有害干扰。然后,并不保证在特定安装方式下不会产生干扰。如果本设备对无线电或电视接收产生有害干扰(可通过开、关设备判定),建议用户尝试采取以下一项或多项措施来排除此干扰:

- 调整接收天线的方向或位置。
- 增大设备和接收器之间的间距。
- 将设备和接收器分别连接到不同的电路插座上。
- 咨询经销商或经验丰富的无线电/电视技术人员寻求帮助。

射频暴露声明

本发射机不得与其他系统中使用的任何其他天线或发射机协同工作或一起操作。本设备符合FCC针对未受控制环境所制定的辐射暴露限制,并符合FCC射频(RF)暴露规范。本设备的射频能量极低,被视为无需对特定吸收率(SAR)进行测试便符合要求。

针对加拿大用户

加拿大工业部声明

CAN ICES-3 (B)/NMB-3(B)

本设备符合加拿大工业部允许可RSS标准的要求。其运行应符合以下两个条件:(1)本设备不得造成干扰,以及(2)本设备必须承受任何干扰,包括可能导致设备意外运行的干扰。

根据加拿大工业部规定,本无线电发射机只能使用加拿大工业部针对发射机所许可之类型与最大(或最小)增益的天线操作。为了降低对其他用户造成无线电干扰的可能,选择天线类型和其增益时应使等向放射功率(e.i.r.p.)不超过必要等级,以便可以成功通信。

本设备符合针对未受控制环境所制定之RSS-102射频暴露限制。

CMIIT ID:2018DJ6242



此标记小于规定的大小,因此不会在本产品上显示。

使用注意事项

- 请在使用前阅读所连接设备的用户手册。
- 对于在使用本产品时发生的意外事件所引起的数据丢失，戴三角将不会以任何方式负责。
- 在公共交通工具或是其他公共场所，请保持声音较低以免打扰到其他人。
- 请在播放音乐之前将设备的音量调到最低。
- 在干燥环境之下使用本产品时，您可能会感觉到耳朵里有一种刺痛感。这是由您身体内积累的静电导致的，而非产品故障所致。
- 请勿使本产品受到强烈冲击。
- 请勿在阳光直射下，加热装置附近或在炎热、潮湿或灰尘多的地方存放本产品。
- 当本产品使用较长一段时间后，可能会因为紫外线（尤其是阳光直射）和磨损而褪色。
- 连接或拔出USB充电线时，请务必捏住插头。用力拉扯USB充电线可能导致连接线被扯断或出现意外情况。
- 不使用USB充电线时请将其从充电盒中拔出。
- 若在USB充电线仍处于连接状态时将充电盒放入包内，USB充电线可能会缠住、扯断或破损。
- 不使用本产品时，请将其存放在附带的充电盒中。
- 仅当使用移动电话网络时本产品才可用于拨打电话。不保证支持使用移动数据网络的聊天应用程序。
- 如果您在电子设备或发射机（如移动电话）附近使用本产品，则可能会听到多余的噪音。在这种情况下，将本产品远离电子设备或发射机。
- 如果您在电视或无线天线附近使用本产品，则可能会在电视或无线电中看到或听到信号噪音。在这种情况下，将本产品远离电视或无线天线。
- 为保护内置可充电电池，每6个月至少充电一次。如果两次充电时间间隔太久，可能会缩短可充电电池的使用寿命或可能无法充电。
- 本产品充电时应远离阳光直射，并保持良好通风。否则电池可能劣化，缩短持续使用寿命，或可能无法充电。
- 此款耳机具有防水性，但充电盒不防水。耳机潮湿时请勿充电。否则可能导致本产品出现故障。
- 如果本产品长期不用，将其存放在通风良好、远离高温高湿的地方。
- 请勿将本产品放在烈日直射下的车内。否则可能会出现故障。
- 利用本产品的直通聆听模式，您可以听到内置收音头拾取的环境声音。根据所播放音乐的音量，可能听不见外界声音。此时请降低音乐的音量。
- 根据外界情况，即便使用本产品的直通聆听模式，也可能听不见外界声音。请勿在因听不到声音而可能导致危险的环境下使用本产品（例如在车辆很多的地方）。
- 请用一根手指操作触控式传感器。用尖头的物体（例如圆珠笔或铅笔）进行操作不仅会导致操作不正确，还可能会损坏触控传感器。
- 请勿用指尖触碰触控传感器。否则可能会导致指甲被弄断。
- 如果触碰时本产品完全不运行或无法正常运行，请确认其它手指、手的其它部分或衣角没有触碰到。此外，如果您戴着手套或指尖较为干燥，本产品可能也无法正常工作。
- 如果触控式传感器沾有汗液，本产品可能无法正常运行。操作本产品前请擦除污渍。

防水性能

- 本产品的防水性能（相当于IPX5）旨在防止液体（如汗水或流动水）进入本产品中。
- 尽管本产品的防水性相当于IPX5，但播放声音的零件却不防水，如果有水进入该零件可能会有损其播放声音的能力。
- 本产品并非完全防水。请勿故意使其浸水或在水中使用。另外，请勿使其接触汗水和水以外其他液体（如肥皂水）。
- 如果本产品上沾有汗液或沙子，请用常温（10到35°C）的清水或缓慢流动的自来水冲洗，而不要使用肥皂水。请勿使“发声部分”（不防水）直接接触水。有关详情，请参阅使用说明书（可从本公司的主页下载）中的“清洁”，擦除污渍。
- 本产品不防潮。请勿在高湿度环境（如浴室或桑拿房）中使用本产品。否则可能会出现故障。

提供更舒适的蓝牙®通信体验

本产品的有效通信范围根据障碍物和无线电波的状况而有所差异。如需获得最佳体验,使用本产品时请尽量靠近蓝牙设备。为尽可能减轻噪音和声音干扰,使用者应避免处于产品遥控器和蓝牙设备之间,也应避免在本产品天线(R侧)与蓝牙设备之间放置其他障碍物。

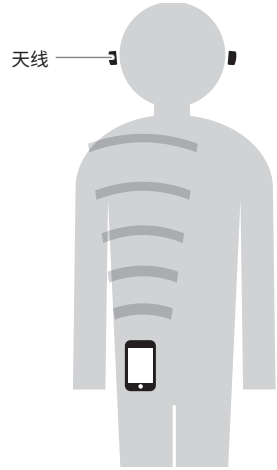

结构名称及功能

耳机

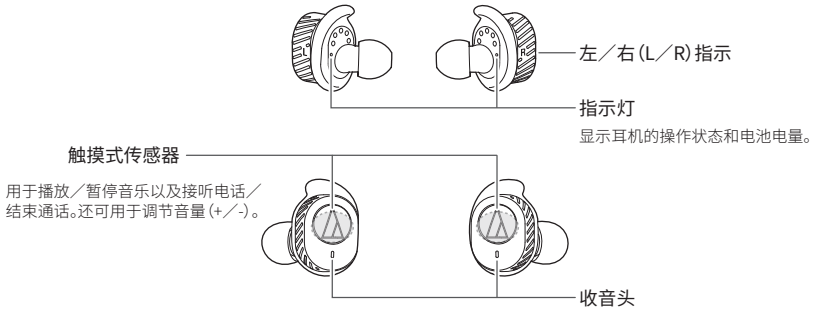

充电盒

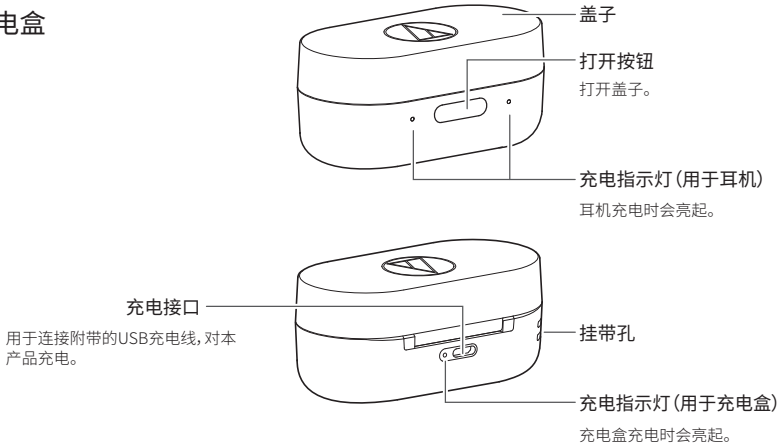

■ 配件



· USB充电线
(30厘米长)



· 耳套*1
(XS、S、M、L)

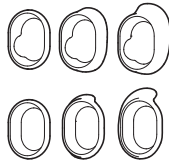

· 耳鳍*1
(XS、S、M、L)



· COMPLY™海绵耳套*2 (M)

*1 购买时, 主装置上已连接有中型耳套 / 耳鳍。

*2 有关COMPLY™海绵耳套的使用、维护以及更换方法, 请参见“COMPLY™海绵耳套”, 该文件可从我们的网站下载。

对电池充电



对耳机和充电盒充电

- 第一次使用时请将电池充满。
- 可充电电池电量不足时,本产品会通过耳机发出嘀嗒声,耳机指示灯将闪烁红灯。这些嘀嗒声响起时,请对电池充电。
- 将耳机充满大约需要2小时,将充电盒充满大约需要3小时。(该时间根据使用条件的不同而有所差异。)

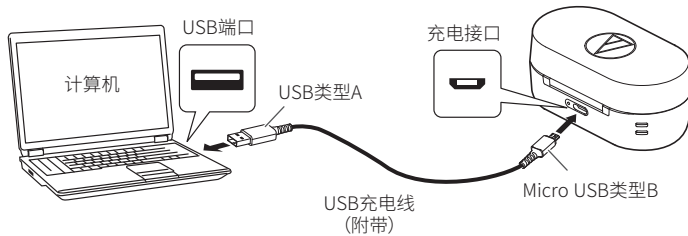
1. 连接附带的USB充电线 (micro USB类型B侧) 至充电盒的充电接口。
 - 附带的USB充电线仅适用于本产品。请勿使用任何其他USB充电线。
 - 将USB充电线插入USB端口或充电接口时,请在直接(水平)插入之前确认接头朝向正确的方向。
2. 连接附带的USB充电线 (USB类型A侧) 至计算机,开始对充电盒充电。



- 充电期间,充电盒背面的充电指示灯 (用于充电盒) 会如下亮起:

充电盒的充电状态	充电指示灯	
	亮起模式	
正在充电		亮起红灯
充电完成		亮起蓝灯
充电故障		闪烁红灯



对电池充电

3. 将耳机放入充电盒。

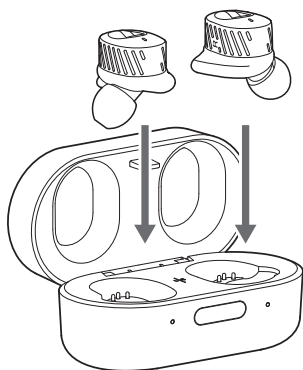

4. 关闭充电盒盖，开始对耳机充电。

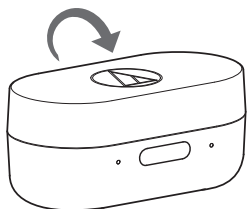

- 充电期间，充电盒正面的2个充电指示灯（用于耳机）会如下亮起：^{*1}

耳机的充电状态	充电指示灯 ● 红色 ● 蓝色	
	亮起模式	
正在充电	●	亮起红灯
充电完成	●	亮起蓝灯 (3分钟后熄灭。)
充电盒的电池电量低。		红色指示灯缓慢闪烁。 ^{*2}
充电故障		红色指示灯快速闪烁。



^{*1} 2个充电指示灯显示左右耳机的充电状态。

^{*2} 未连接USB充电线时会亮起。

5. 充电完成时，从计算机拔出USB充电线（USB类型A侧）。
6. 从充电盒的充电接口拔出USB充电线（micro USB类型B侧）。

对电池充电

在充电盒中对耳机充电

充电盒内置可充电电池。如果已对充电盒充电,则无需使用USB充电线即可对耳机充电。

- 可充电电池电量不足时,本产品会通过耳机发出滴滴声,耳机指示灯将闪烁红灯。这些滴滴声响起时,请对电池充电。

1. 将耳机放入充电盒。

2. 关闭充电盒盖,开始充电。

- 充电期间,充电盒正面的2个充电指示灯(用于耳机)会亮起。*

* 有关指示灯的状态,请参见“对耳机和充电盒充电”(第6页)。另外,如果充电盒完全放电,即便将耳机放入充电盒,充电指示灯也不会亮起。



通过蓝牙无线电通信连接

要将产品连接到蓝牙设备，本产品需要与设备进行配对（注册）。

配对蓝牙设备

- 阅读蓝牙设备的用户手册。
 - 将蓝牙设备放置在产品1米以内的位置，正确进行配对。
 - 若要确认配对进程，请在执行此步骤时佩戴本产品，聆听确认音。
1. 从充电盒中取出本产品。
 - 右侧指示灯将快速闪烁蓝色。
 2. 使用蓝牙设备开始配对过程，并搜索本产品。
若蓝牙设备找到本产品，设备上将显示“ATH-SPORT7TW”。
 - 有关使用蓝牙设备的信息，请参阅设备的用户手册。
 - 本产品可能显示为“ATH-SPORT7TW”或“BLE_ATH-SPORT7TW”。选择所显示的任何一个名称。如果同时显示两个名称，则选择“ATH-SPORT7TW”。
 3. 选择“ATH-SPORT7TW”，使本产品与您的蓝牙设备配对。
 - 部分设备可能需要口令。在这种情况下，输入“0000”。口令也被称为密码、PIN码、PIN号或口令。
 - 配对完成时，本产品发出一声确认音。



关于配对

连接新的蓝牙设备时，需要将其与本产品配对。一旦该蓝牙设备与本产品配对成功，则不需要再次配对。

但在以下情况下，即便蓝牙设备之前已进行配对，仍需要重新配对。

- 如果本产品被从蓝牙设备的连接历史记录中删除。
- 如果本产品曾被送去维修。
- 如果与8个或以上的设备配对。（本产品最多可保存7个设备的配对信息。已与7个设备配对后再配对新设备时，设备最早连接日期的配对信息将被新设备的信息覆盖。）

使用本产品

本产品可以使用蓝牙无线电通信连接到设备以及播放音乐、接听来电等。使用本产品可满足您的各种需求。请注意，“鐵三角”无法保证显示操作，如电池电量显示或通过蓝牙设备实现的应用。

电源ON/OFF开关

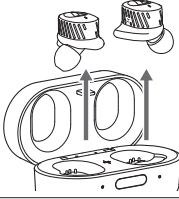
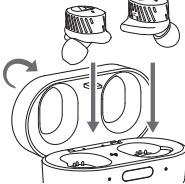
电源		操作
ON	从充电盒中取出本产品。	
OFF	将本产品放入充电盒。	

佩戴本产品

如图所示，将标为“L”（左）的耳机插入左耳，标为“R”（右）的耳机插入右耳。

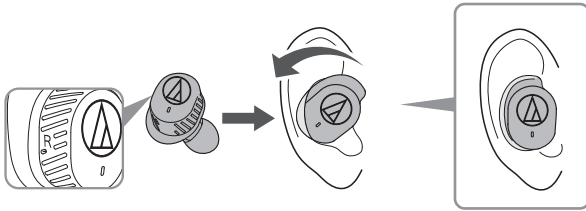

解锁

从耳朵取下耳机时，触摸式传感器会锁定，以防止误操作。配对后，当您触摸一下右（R）传感器时，会发出解锁音，即可使用触摸式传感器。

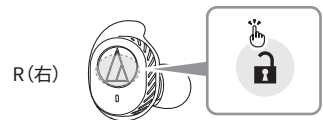

使用本产品

听音乐

- 若是第一次连接,通过蓝牙无线电通信将本产品与设备配对。若已完成本产品与蓝牙设备的配对,则打开蓝牙设备的蓝牙连接和本产品。
- 使用蓝牙设备开始播放,必要时请参考设备的用户手册。

触摸式传感器(右(R)侧)

触摸	播放/暂停	播放或暂停音乐和视频播放。
触摸(2次)	快进	播放下一曲。
触摸(3次)	快退	播放上一曲。
长按(约2秒)	语音识别功能	根据所连接的设备,启动设备的语音识别功能(例如兼容iOS设备的Siri语音助手)。

- 部分智能手机上的音乐和视频播放可能无法使用某些控件。

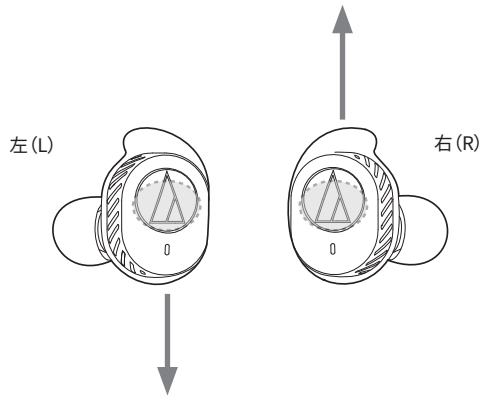

触摸式传感器(左(L)侧)

触摸	音量增大	音量调高一档。
触摸(2次)	音量减小	音量调低一档。

- 某些设备的音量控制可能无法适用于本产品。

使用本产品

使用外部声音模式

- 在外部声音模式下,您无需取下耳机也可以通过内置收音头听见外界声音。
- 根据所播放音乐等声音的音量,有时可能听不见外界声音。在这种情况下,请调低音乐等声音的音量。
- 根据外界情况等条件,即便启用本产品的外部声音模式,也可能听不见外界声音。请勿在因听不到外界声音而可能导致危险的环境下使用本产品,例如在车辆很多的地方。
- 外部声音模式开启后,音乐等声音的音量会自动降低以增强外界声音。
- 根据本产品使用环境的不同,可能无法启动外部声音模式。在这种情况下,将耳机放入充电盒,然后再取出。
- 外部声音模式开启后,请勿用手遮住收音头。否则会发出过大啸叫声,可能会损害您的听力。

若要打开外部声音模式模式,长按左(L)耳机的触摸式传感器(约2秒)。

- 若要关闭外部声音模式,再次长按触摸式传感器(约2秒)。
- 每次开启或关闭此模式时都会发出一声确认音。

左(L)

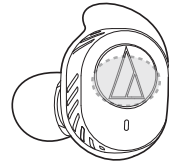

使用本产品

拨打电话

- 若蓝牙设备支持电话功能, 可使用本产品拨打电话。
- 若蓝牙设备接到来电, 会通过右 (R) 耳机响起铃声。
- 若您正在听音乐时接到来电, 音乐播放会停止。通话结束时, 音乐会继续播放。*1

何时	功能	操作
接收来电	触摸右 (R) 耳机的传感器。	接听来电。
	长按右 (R) 耳机的传感器 (约2秒)。	拒接电话。
通话中 ^{2,3}	长按右 (R) 耳机的传感器 (约2秒)。	结束通话。

*1 根据蓝牙设备的不同, 音乐可能不会继续播放。

*2 可在蓝牙设备侧调节通话音量。

*3 只能通过右 (R) 耳机听到通话声音。

- 以上所述的通话控制可能不适用于某些智能手机。

自动关机功能

5分钟内未连接到设备, 将自动关闭本产品。

复位功能

如果本产品不能工作或发生其他故障, 将耳机放入充电盒, 同时参阅“对电池充电”(第6页), 并连接提供充电电源的USB充电线, 然后复位本产品。

拔出USB充电线后重新连接时, 可解决遇到的任何问题。若问题仍然存在, 请联系当地“鐵三角”经销商。

重置不会更改任何设置 (配对信息设置等)。

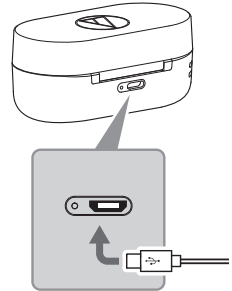

使用本产品

智能手机应用程序

可以使用“鐵三角”提供的智能手机应用程序,以更加方便地使用本产品。



CONNECT App
iOS, Android



<https://app.at-globalsupport.com>



关于耳机指示灯

每个耳机的指示灯按照以下说明指示本产品的状态。

状态		指示灯显示模式 ● 蓝色	
配对	搜索设备	●●●●●●●●●●●●●●●●●●●●●●	快速闪烁
连接	正在连接	●-----●-----●-----●-----●-----	闪烁
电池电量	电池电量低	配对或连接时,从蓝色变为红色。	

关于语音指导

在以下情形下,本产品会提供英语语音指导。

情形	语音指导
打开电源时	Power on
关闭电源时	Power off
连接蓝牙时	Bluetooth connected
断开蓝牙时	Bluetooth disconnected
电池电量低	Low battery
外部声音开启	Hear-through
外部声音关闭	Off

清洁

养成定期清洁本产品的习惯，以确保产品可长时间使用。请勿使用酒精、油漆稀释剂或其他溶剂来清洁耳机。

耳机

- 清洁耳机时，请取下耳套。
- 如果耳机上沾有汗液或沙子等污垢，请用常温（10到35°C）的清水或缓慢流动的自来水清洗。不要使用肥皂水。
- 请清洗耳机外侧。请勿对着声音播放零件或收音头（不防水区域）直接喷水。
- 请用手清洗，不要使用刷子或海绵。
- 虽然耳机具有相当于IPX5的防水能力，但声音播放零件和收音头不防水。如耳机渗入水分，可能导致无法发声或听不见声音。
- 皮肤上的天然油脂很容易在耳套附件零件积聚（参见下图）。如果未清洁这些区域，可能会引起耳套分离。请对这些区域进行定期清洁。请勿触摸产生声音的脆弱区域。否则可能会出现故障。

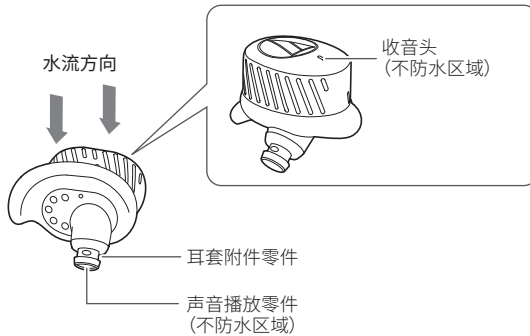

清洗后，按照下列步骤擦干本产品。

1. 使用干燥、洁净柔软的布充分擦去表面水气。
2. 握紧耳机，来回摇晃约20次，直至没有水珠飞洒出来为止。
 - 如果声音播放区域和收音头内残留水气，则可能导致本产品无法发声。在这种情况下，如右图所示，在平面上铺一块布，将声音播放零件与收音头分别向下朝着布来回摇晃约20次。
3. 请使用干燥、洁净柔软的布轻轻按压本产品，擦去声音播放零件与收音头缝隙之间残留的水分。
4. 将本产品放在通风良好的阴凉处充分晾干。
 - 请勿使用吹风机的热风直接吹向本产品。
 - 请勿用棉签等类似物品擦去缝隙内的水分。

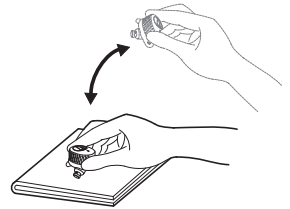

清洁

充电盒、USB充电盒与耳套

- 使用干布擦去充电盒上的污垢。
- 请及时擦去溅到充电盒电池接口、充电端子等部位上的水气，例如汗液，否则可能因锈蚀造成故障。
- 如果USB充电盒有污垢，使用后立即用干布擦拭连接线。连接线如未清洁干净可能会导致劣化，并随着时间的推移逐渐硬化，导致发生故障。
- 如果充电线的USB端子有污垢，请使用干布擦拭。
- 清洁耳套时，将其从无线耳塞中移除并用稀释的温性清洁剂进行手动清洁。清洁完成后，等其干燥方可使用。

- 如果本产品长期不用，将其存放在通风良好、远离高温高湿的地方。

耳套

耳套大小

本产品包括4种尺寸 (XS、S、M 和 L) 的硅胶耳套。购买时,本产品上已连接有中型硅胶耳套。为确保最佳音质,请选择最适合您的耳套尺寸,并调节耳套贴合耳朵。如果耳套未贴合耳朵,可能难以听到低音。

更换耳套

取下旧耳套,并将新耳套成一定角度推到无线耳塞上以便连接(如图所示)。用力推动耳套以便耳套内部展开,并将耳套尽可能深地推到支柱上。

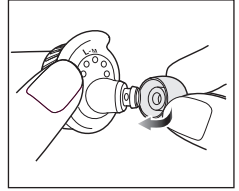

- 由于耳套很容易变脏,请定期取下耳套并清洁。使用有污垢的耳套可能导致无线耳塞本身变脏,从而引起音质劣化。
- 耳套属于消耗品,保存和使用时均会磨损。如果耳套松动且易于取下或看似已磨损,请购买新的耳套。
- 重新连接之前取下的耳套时,请务必确保它们已连接牢固。如果耳套分离且遗留在耳朵中,可能会受伤或引起不适。

耳鳍

耳鳍尺寸

本产品包括4种尺寸 (XS、S、M和L) 的硅胶耳鳍。购买时,本产品上已连接有中型硅胶耳鳍。选择并安装适合的耳鳍。

更换耳鳍

- 将耳鳍从耳机后部拉下,然后向前推,穿过耳套,即可取下耳鳍。安装新耳鳍,将耳鳍的凹槽卡在耳机外缘的凸片上。
- 确认左右耳鳍正确安装到耳机。

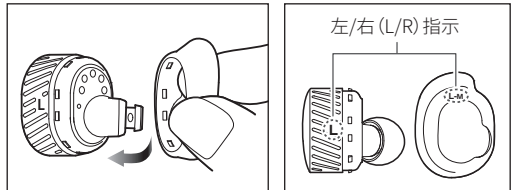

故障排解

问题	解决措施
未接通电源	<ul style="list-style-type: none">· 为本产品充电。
无法配对。	<ul style="list-style-type: none">· 有关兼容型号的信息,请访问我们的网站。· 确认蓝牙设备是否使用2.1版+EDR或更高版本进行通信。· 将本产品与蓝牙设备放在1米的范围内。· 设置蓝牙设备的配置文件。有关设置配置文件的步骤,请参阅蓝牙设备的用户手册。· 删除产品与蓝牙设备的配对信息,然后将产品与该设备再次配对。· 搜索时,在您的蓝牙设备上本产品可能显示为“ATH-SPORT7TW”或“BLE_ATH-SPORT7TW”。选择所显示的任何一个名称。如果同时显示两个名称,则选择“ATH-SPORT7TW”。
无声音/声音微弱。	<ul style="list-style-type: none">· 打开本产品和蓝牙设备的电源。· 调高音量。· 确认本产品和蓝牙设备已通过A2DP(或音频设备)连接。· 停用本产品与蓝牙设备的配对,然后将本产品与该设备再次配对。· 移除本产品与蓝牙设备之间的障碍,如人员、金属或墙体,使本产品和设备尽量靠近。· 将蓝牙设备的声音输出切换到本产品。
左(L)右(R)耳机未连接(左(L)侧不出声)。	<ul style="list-style-type: none">· 确认电池电量是否耗尽。· 将耳机放入充电盒,关闭盖子。然后再次取出耳机。· 如果执行上述程序后再次发生此问题,可能是左(L)右(R)耳机之间的连接断开。请按照以下步骤进行手动连接。· 当耳机未连接到蓝牙设备且指示灯快速闪烁蓝色时,同时触摸左(L)右(R)触摸式传感器两次。此时左(L)右(R)指示灯变成红色。片刻之后,左(L)指示灯缓慢闪烁蓝色,表示左(L)右(R)耳机已连接。

故障排解

问题	解决措施
声音失真／有噪音／声音中断。	<ul style="list-style-type: none">· 调低音量。· 使本产品远离发射微波等无线电波的设备和无线路由器。· 将本产品远离电视、收音机和其他内置调谐器的设备。这些设备也受本产品的影响。· 关闭蓝牙设备的均衡器设置。· 移除本产品与蓝牙设备之间的障碍，使二者尽量靠近。有关详细信息，请参阅“提供舒适蓝牙通信体验”（第4页）。· 将连接编解码器更改为SBC，或许可以改善连接状态。可以使用智能手机应用程序调节本产品。
无法听到来电声音／来电声音太小。	<ul style="list-style-type: none">· 打开本产品和蓝牙设备的电源。· 调高音量。· 确认本产品和蓝牙设备已通过HFP/HSP（或通话连接）连接。· 停用本产品与蓝牙设备的配对，然后将本产品与该设备再次配对。· 将蓝牙设备的声音输出切换到本产品。
充电盒无法充电。	<ul style="list-style-type: none">· 请确保附带的USB充电线正确连接，对本产品充电。
耳机无法充电。	<ul style="list-style-type: none">· 对充电盒充电。· 使用干布擦去充电端子上的污垢。
触摸式传感器无法正常工作。	<ul style="list-style-type: none">· 从耳朵取下耳机时，先解锁。
外部声音模式无法启动。	<ul style="list-style-type: none">· 将耳机放入充电盒，关闭盖子。然后再次取出耳机。

- 由于每个蓝牙设备的操作要求不同，请参阅相关蓝牙设备的用户手册。
- 如果问题仍然存在，请复位本产品。若要复位本产品，请参阅“使用本产品”中的“复位功能”（第13页）。

规格

耳机

类型	动圈
驱动单元	5.8 mm
灵敏度	91 dB/mW
频率响应	20~25,000Hz
阻抗	14ohms

收音头

类型	MEMS
指向性	全方位
灵敏度	-42dB (1V/Pa, 1kHz 时)
频率响应	100~8,000Hz

通信规范

通信系统	蓝牙版本5.0
射频输出	4.74 mW EIRP
最远通信距离	视线 - 约10米
频段	2.402GHz~2.480GHz
调制方法	FHSS
兼容的蓝牙配置文件	A2DP、AVRCP、HFP、HSP
支持编解码器	AAC、SBC
支持的内容保护方法	SCMS-T
传输频段	20~20,000 Hz

其他

电源	耳机: DC 3.7 V锂离子电池 / 充电盒: DC 3.7 V聚合物锂电池
充电时间	耳机: 大约2小时* / 充电盒: 大约3小时*
工作时间	连续传输时间(音乐播放): 最多约3.5小时*(耳机), 最多约17.5小时*(使用配套充电盒)
重量	耳机: 约6.4 g(左(L)侧), 约6.4 g(右(R)侧) / 充电盒: 大约64 g
工作温度	5°C~40°C
配件	· USB充电线(30厘米USB类型A/Micro USB类型B) · 耳套(XS、S、M、L) · COMPLY™海绵耳套(M) · 耳鳍(XS、S、M、L)
单独出售	· 耳套

* 上述指标会因使用条件而有差异。

本产品的性能在不断改进中, 如有变更, 恕不另行通知。

- 蓝牙®文字商标和徽标归蓝牙技术联盟(Bluetooth SIG, Inc.)所有其他商标均归其各自所有者所有。
- “AAC”徽标是杜比实验室的商标。
- Apple、Apple徽标为Apple Inc.在美国和其他国家/地区的注册商标。
- App Store是Apple Inc.的服务标志。
- Google Play和Google Play徽标均为Google LLC的商标。

Audio-Technica Corporation

2-46-1 Nishi-naruse, Machida, Tokyo 194-8666, Japan

www.audio-technica.com

©2018 Audio-Technica Corporation

Global Support Contact: www.at-globalsupport.com

132900730-09-01 ver.1 2018.11.15