



ATH-ANC900BT

Manuel de l'utilisateur

Casque sans fil avec annulation du bruit



Introduction

Nous vous remercions d'avoir choisi ce produit Audio-Technica.

Avant d'utiliser le produit, consultez le Guide de prise en main et le Guide de mise en garde, ainsi que ce manuel de l'utilisateur si nécessaire, pour vous assurer que vous utiliserez le produit correctement.

Consignes de sécurité

Bien que ce produit ait été conçu pour assurer une utilisation en toute sécurité, tout usage incorrect est susceptible de provoquer un accident. Pour votre sécurité respectez tous les avertissements et mises en garde lorsque vous utilisez le produit.

Mises en garde concernant le produit

- N'utilisez pas le produit à proximité d'un équipement médical. Les ondes radio peuvent affecter les stimulateurs cardiaques et les appareils électroniques médicaux. N'utilisez pas le produit dans un établissement hospitalier.
- Si vous utilisez le produit dans un avion, conformez-vous aux instructions de la compagnie aérienne.
- N'utilisez pas le produit à proximité d'appareils à commande automatique, comme des portes automatiques ou des alarmes incendie. Les ondes radio peuvent affecter les appareils électroniques et provoquer des accidents suite à un dysfonctionnement.
- Ne démontez pas, ne modifiez pas ou n'essayez pas de réparer le produit pour éviter tout risque d'électrocution, de dysfonctionnement ou d'incendie.
- Ne soumettez pas le produit à un choc violent pour éviter tout risque d'électrocution, de dysfonctionnement ou d'incendie.
- Ne manipulez pas le produit avec les mains mouillées pour éviter tout risque d'électrocution ou de blessure.
- Déconnectez le produit s'il commence à présenter des dysfonctionnements, à émettre de la fumée, une odeur, de la chaleur, des bruits indésirables ou à présenter d'autres signes de dommage. Le cas échéant, prenez contact avec votre revendeur local Audio-Technica.
- Ne mouillez pas le produit pour éviter tout risque d'électrocution ou de dysfonctionnement.
- N'introduisez pas de corps étrangers comme des matériaux combustibles, du métal ou un liquide dans le produit.
- Ne recouvrez pas le produit avec un chiffon car cela entraînerait un risque d'incendie ou de blessure suite à une surchauffe.
- Respectez les lois en vigueur concernant l'utilisation de téléphones mobiles et casques si vous utilisez le casque en conduisant.
- N'utilisez pas le produit dans des endroits où l'incapacité à entendre les sons ambiants présente un risque grave (tels qu'un passage à niveau, une gare ferroviaire et des chantiers).
- Lors de la charge, veuillez utiliser le câble de recharge USB fourni.
- Ne rechargez pas avec des appareils ayant une fonction de charge rapide (avec une tension de 5 V ou plus). Le produit risquerait alors de ne pas fonctionner correctement.
- Pour éviter d'endommager votre ouïe, n'augmentez pas trop le volume. L'écoute prolongée de sons forts peut provoquer une perte auditive temporaire ou permanente.
- Cessez d'utiliser le produit en cas d'irritation cutanée découlant d'un contact direct avec celui-ci.
- Ne coincez pas vos doigts ou d'autres parties du corps entre la coque et le bras ou à l'intérieur des articulations.

Consignes de sécurité

Mises en garde relatives à la batterie rechargeable

Le produit est doté d'une batterie rechargeable (batterie Lithium-Polymère (LiPo)).

- Si le liquide de batterie pénètre dans vos yeux, ne les frottez pas. Rincez abondamment à l'eau claire, l'eau du robinet par exemple, et consultez immédiatement un médecin.
- En cas de fuite de liquide de batterie, ne le touchez pas les mains nues. Si le liquide reste à l'intérieur du produit, cela peut provoquer un dysfonctionnement. En cas de fuite du liquide de batterie, prenez contact avec votre revendeur local Audio-Technica.
 - Si le liquide pénètre dans votre bouche, rincez-vous abondamment la bouche à l'eau claire, l'eau du robinet par exemple, et consultez immédiatement un médecin.
 - Si le liquide entre en contact avec votre peau ou vos vêtements, lavez immédiatement la zone affectée avec de l'eau. En cas d'irritation cutanée, consultez un médecin.
- Pour éviter les fuites, l'émission de chaleur ou une explosion:
 - Ne jamais chauffer, démonter ou modifier la batterie, ni la jeter au feu.
 - N'essayez pas de percer la batterie avec un clou, de la frapper avec un marteau ou de marcher dessus.
 - Ne laissez pas tomber le produit et ne le soumettez pas à un impact fort.
 - Veillez à ne pas mouiller la batterie.
- Abstenez-vous d'utiliser, laisser ou ranger la batterie dans les endroits suivants:
 - Zone exposée à un ensoleillement direct ou à des températures ou une humidité élevées(s)
 - À l'intérieur d'une voiture sous un soleil de plomb
 - Près de sources de chaleur ou d'appareils de chauffage
- La recharge ne doit être faite qu'avec le câble USB fourni pour éviter un dysfonctionnement ou un incendie.
- L'utilisateur ne peut pas remplacer lui-même la batterie interne rechargeable de ce produit. Il se peut que la batterie ait atteint la fin de sa vie utile si la durée d'utilisation raccourcit considérablement même si la batterie est complètement chargée. Si tel est le cas, la batterie doit être réparée. Contactez votre revendeur local Audio-Technica pour les détails de la réparation.
- Lors de l'élimination du produit, la batterie rechargeable intégrée doit être mise au rebut de manière appropriée. Contactez votre revendeur local Audio-Technica pour savoir comment éliminer correctement la batterie.

À l'attention des clients aux États-Unis

Avis de la FCC

Avertissement

Cet appareil est conforme à la Partie 15 du règlement de la FCC. Son fonctionnement est soumis aux deux conditions suivantes : (1) Cet appareil ne doit pas causer d'interférence nocive et (2) cet appareil doit accepter les interférences reçues, y compris les interférences pouvant provoquer un fonctionnement indésirable.

Mise en garde

Vous êtes averti que tout changement ou modification non expressément approuvée dans ce manuel est susceptible d'annuler votre droit d'utilisation de cet appareil.

Remarque: Cet appareil a fait l'objet de tests afin de vérifier sa conformité avec les limites relatives aux appareils numériques de classe B, conformément à la partie 15 du règlement de la FCC. Ces limites ont pour vocation d'offrir une protection raisonnable contre les interférences nocives en installation résidentielle. Cet appareil génère, utilise et peut émettre des fréquences radioélectriques et provoquer, en cas d'installation et d'utilisation non conformes aux instructions, des interférences préjudiciables à la réception des signaux radio. Toutefois, il n'y a pas de garantie que des interférences ne se produiront pas dans une installation particulière. Si l'appareil provoque des interférences préjudiciables à la réception radio ou télévisée, ce qui peut être déterminé en éteignant et allumant l'appareil, l'utilisateur est invité à essayer d'y remédier en prenant une ou plusieurs des mesures suivantes:

- Réorienter ou déplacer l'antenne réceptrice.
- Augmenter la séparation entre l'appareil et le récepteur.
- Brancher l'appareil dans une prise, sur un circuit différent de celui auquel est raccordé le récepteur.
- Demander de l'aide au revendeur ou à un technicien radio/TV qualifié.

Déclaration d'exposition aux radiofréquences

Ce transmetteur ne doit pas être placé ou opéré en conjonction avec tout autre transmetteur ou antenne utilisés dans d'autres systèmes. Cet appareil est conforme aux limites d'exposition concernant l'exposition aux radiations établies par la FCC dans un environnement non contrôlé et satisfait les directives d'exposition aux radiofréquences (RF) de la FCC. Cet équipement présente de très faibles niveaux d'énergie de radiofréquence, il est considéré conforme sans tester le débit d'absorption spécifique (DAS).

À l'attention des clients au Canada

Déclaration IC

CAN ICES-3 (B)/NMB-3(B)

Le présent appareil est conforme aux CNR d'Industrie Canada applicables aux appareils radio exempts de licence. L'exploitation est autorisée aux deux conditions suivantes : (1) l'appareil ne doit pas produire de brouillage, et (2) l'utilisateur de l'appareil doit accepter tout brouillage radioélectrique subi, même si le brouillage est susceptible d'en compromettre le fonctionnement.

En vertu des règlements d'Industrie Canada, cet émetteur radio peut uniquement fonctionner avec une antenne de type et de gain maximum (ou moindre) approuvés pour l'émetteur par Industrie Canada. Pour éviter que d'éventuelles interférences radio n'affectent d'autres utilisateurs, le type d'antenne et son gain doivent être choisis de sorte que la puissance isotrope rayonnée équivalente (PIRE) ne soit pas supérieure aux limites permises pour une communication réussie.

Cet appareil est conforme aux limites d'exposition aux rayonnements RSS-102 établies pour un environnement non contrôlé.

Remarques concernant l'utilisation

- Veillez à lire le manuel de l'utilisateur de l'appareil connecté avant toute utilisation.
- Audio-Technica ne pourra en aucun cas être tenu responsable des pertes de données dans le cas peu probable que de telles pertes se produisent lors de l'utilisation de la produit.
- Dans les transports ou d'autres lieux publics, veillez à baisser le volume afin de ne pas déranger les autres personnes.
- Baissez le volume au maximum sur votre appareil avant de connecter le produit.
- Si vous utilisez le produit dans une atmosphère sèche, vous pouvez ressentir des picotements dans les oreilles. Ceci est dû à l'électricité statique accumulée sur votre corps et non à un dysfonctionnement du produit.
- Ne soumettez pas le produit à un impact fort.
- Ne laissez pas le produit exposé à l'ensoleillement direct, près d'appareils générant de la chaleur ou dans un endroit chaud, humide ou poussiéreux. Ne laissez pas non plus le casque exposé aux liquides et aux éclaboussures.
- Si vous utilisez longtemps le produit, il peut se décolorer en raison de la lumière ultraviolette (particulièrement sous un ensoleillement direct) et de l'usure.
- Veillez à tenir le câble par la prise lorsque vous connectez ou déconnectez le câble de recharge USB. Le câble de recharge USB peut se couper ou un accident peut se produire si vous tirez sur le câble lui-même.
- Si vous n'utilisez pas le câble de recharge USB, déconnectez-le du produit.
- Si vous placez le produit dans un sac alors que le câble de chargement USB est encore connecté, le câble de chargement USB peut se coincer, être coupé ou cassé.
- Lorsque vous n'utilisez pas le produit, rangez-le dans l'étui inclus.
- Ce produit peut être utilisé pour parler au téléphone uniquement si vous utilisez un réseau de téléphone mobile. La prise en charge d'applications de téléphonie utilisant un réseau de données mobiles n'est pas garantie.
- Si vous utilisez le produit près d'un appareil électronique ou d'un émetteur (comme un téléphone mobile), il se peut que vous entendiez du bruit indésirable. Dans ce cas, éloignez le produit de l'appareil électronique ou de l'émetteur.
- Si vous utilisez le produit près d'une antenne de télévision ou radio, du bruit peut être vu ou entendu dans le signal de la télévision ou de la radio. Dans ce cas, éloignez le produit de l'antenne de télévision ou radio.
- Pour protéger la batterie rechargeable intégrée, chargez-la au moins une fois tous les 6 mois. S'il s'écoule trop de temps entre les recharges, la durée de vie de la batterie rechargeable peut être réduite, ou la batterie rechargeable risque de ne plus pouvoir être rechargée.
- Le volume du produit diffère selon si la fonction Annulation du bruit est activée ou désactivée.
- L'utilisation avec un objet pointu, comme un stylo à bille ou un crayon, peut non seulement entraîner un mauvais fonctionnement, mais aussi endommager ou casse le panneau tactile.
- Ne touchez pas le panneau tactile avec la pointe même de votre doigt. Cela pourrait casser votre ongle.
- Si le produit ne fonctionne pas du tout ou ne fonctionne pas comme prévu lorsque vous le touchez, vérifiez que vos autres doigts, des parties de votre main ou un habit ne sont pas en contact avec le produit lorsque vous le touchez. Vérifiez la plage de toucher du panneau tactile en vous référant au manuel d'utilisateur avant d'utiliser sa plage étendue en le touchant. De plus, le produit peut ne pas fonctionner correctement si vous portez des gants ou si le bout de vos doigts sont secs.
- Le produit peut ne pas fonctionner correctement si le panneau tactile est en contact avec tout type de liquide. Retirez toute saleté avant d'utiliser le produit.
- L'adaptateur pour avion fourni peut ne pas être compatible avec certains types d'appareils.
- N'utilisez pas le produit lorsque l'usage d'appareils électroniques est interdit à bord de l'avion, ou que l'utilisation d'un casque personnel avec le service audio de l'avion est interdit.

À propos de la fonction active Annulation du bruit

Le produit est conçu pour utiliser son microphone intégré pour capter le bruit du milieu environnant (bruit des véhicules, bruit des climatiseurs, etc.) et supprimer ce bruit en produisant des sons en phase négative. Il en résulte une réduction des sons dans votre environnement.

- La fonction Annulation du bruit du produit réduit principalement les bruits de 300 Hz ou moins. De ce fait, il n'y a presque aucun effet sur les bruits au-dessus de cette fréquence (sonneries, voix, etc.).
- Tous les sons ne sont pas annulés.
- En fonction du type de bruit (ou dans des emplacements calmes), vous ne constatez peut-être pas l'effet d'annulation du bruit.
- Il y a un son < bourdonnant > lorsque vous activez la fonction Annulation du bruit. C'est le son de la fonction Annulation du bruit fonctionnant; ce n'est pas un dysfonctionnement.
- L'effet d'annulation du bruit peut varier ou un sifflement (effet Larsen) peut se produire en fonction de la façon dont vous portez le produit. Dans ces cas, enlevez le produit et mettez-le de nouveau correctement.
- Lorsque vous utilisez le produit dans un train ou dans un véhicule comme un bus ou un camion, du bruit peut se faire entendre en fonction de l'état des rails ou de la route.

Pour une expérience de communication Bluetooth® plus confortable

La plage de communication effective de ce produit varie en fonction des obstacles et des ondes radio.

Pour une expérience plus agréable, veuillez utiliser le produit le plus près possible du dispositif Bluetooth. Pour réduire les gênes acoustiques et le bruit, évitez de placer votre corps ou tout autre obstacle entre l'antenne du produit (côté G) et du dispositif Bluetooth.

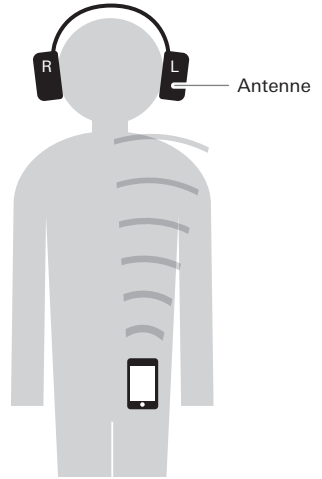

Noms des pièces et fonctions

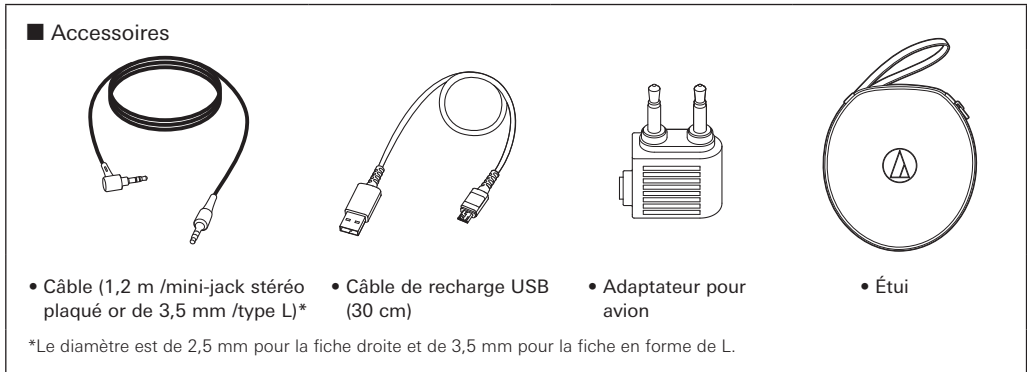
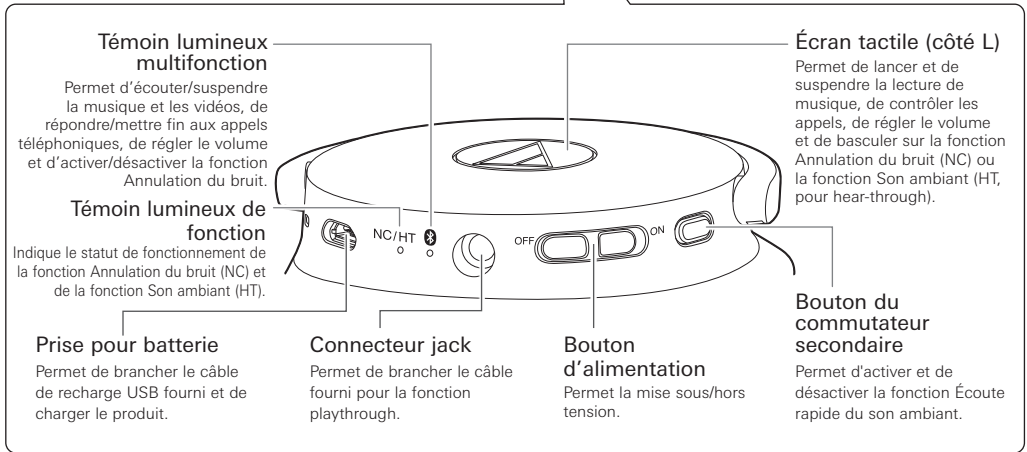
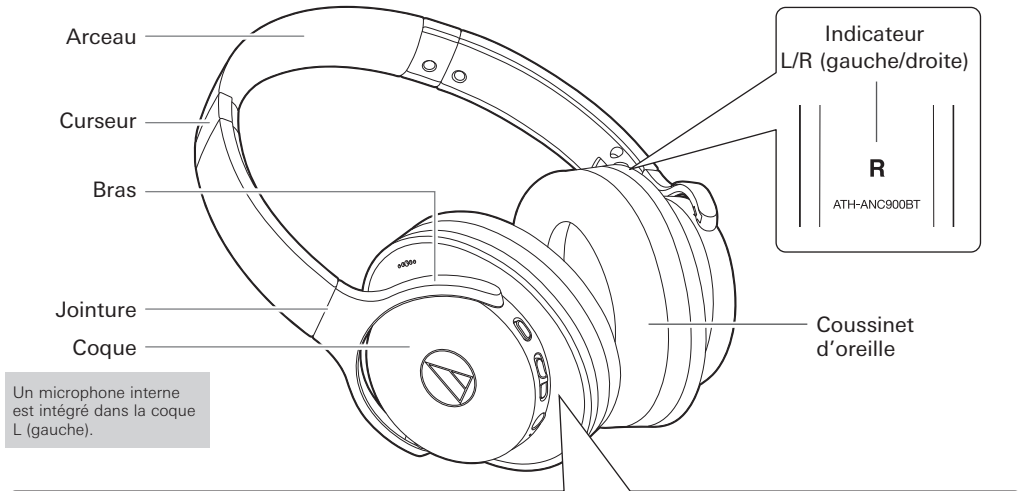

Recharge de la batterie

- Chargez complètement la batterie pour la première utilisation.
- Si le niveau de la batterie rechargeable est faible, le produit émet un son dans le casque, et le témoin lumineux multifonction clignote en rouge. Dans ce cas, rechargez la batterie.
- Il faut environ 5,5 heures maximum pour recharger entièrement la batterie. (Cette durée peut varier selon les conditions d'utilisation.)
- Pendant la recharge de la batterie, la connexion Bluetooth du produit reste désactivée et vous ne pouvez donc pas utiliser la fonction Bluetooth du produit.

1. Connectez le câble de recharge USB fourni (micro USB type B) à la prise pour batterie.

- Le câble de recharge USB fourni est conçu pour une utilisation exclusive avec le produit. N'utilisez pas d'autres câbles pour recharger le produit.
- Lorsque vous insérez le câble de recharge USB dans le port USB ou la prise pour batterie, assurez-vous que le connecteur est orienté dans la bonne direction avant de l'insérer directement (horizontalement).

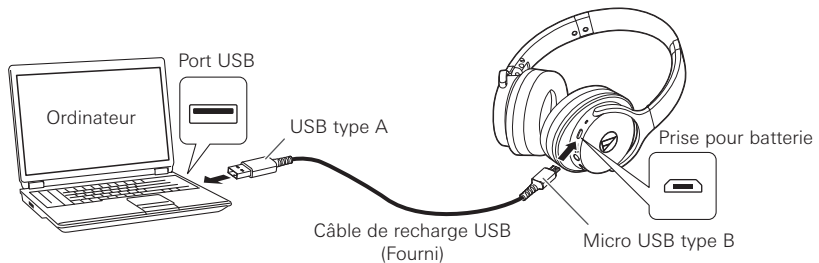

2. Branchez le câble de recharge USB fourni (USB type A) sur l'ordinateur pour commencer la charge.

- Pendant la recharge, le témoin lumineux multifonction s'allume comme suit (le témoin lumineux multifonction peut avoir besoin de quelques secondes pour s'allumer).
Allumé en rouge : Charge en cours
Éteint : Charge terminée

3. Une fois que la charge est terminée, déconnectez le câble de recharge USB (USB type A) de l'ordinateur.

4. Débranchez le câble de recharge USB (micro USB type B) de la prise pour batterie du produit.

- Si vous démarrez la charge alors que le produit est allumé, il s'éteindra pendant l'opération. Une fois la charge terminée, éteignez le bouton d'alimentation, puis rallumez-le.
- Lors de la charge, veuillez utiliser le câble de recharge USB fourni. Vous ne pourrez pas nécessairement recharger le produit avec des câbles autres que le câble de recharge USB fourni.
- Vous ne pouvez pas utiliser ce produit pour écouter de la musique pendant la charge.

Connexion via la technologie sans fil Bluetooth

Pour connecter le produit à un dispositif Bluetooth, le produit doit s'appairer (s'enregistrer) avec l'appareil.

Appairage d'un dispositif Bluetooth

- Lisez le manuel de l'utilisateur du dispositif Bluetooth.
 - Placez le dispositif Bluetooth à une distance de 1 mètre du produit pour effectuer correctement l'appairage.
 - Pour vérifier l'avancement du processus d'appairage, portez le produit pendant que vous effectuez cette procédure et écoutez le son de confirmation.
1. Avec le produit hors tension, faites glisser le bouton d'alimentation sur la position « ON ».
 - Le témoin lumineux multifonction s'allume en blanc, puis clignote en blanc.
 2. Utilisez votre dispositif Bluetooth pour lancer la procédure d'appairage et rechercher le produit. Lorsque votre dispositif Bluetooth trouve le produit, « ATH-ANC900BT » sera affiché sur le dispositif.
 - Pour des informations sur le fonctionnement du dispositif Bluetooth, consultez son manuel de l'utilisateur.
 - Ce produit peut s'afficher en tant que « ATH-ANC900BT », « BLE_ATH-ANC900BT », ou les deux. Si les deux s'affichent, sélectionnez « ATH-ANC900BT ». Si un seul s'affiche, sélectionnez-le.
 3. Sélectionnez « ATH-ANC900BT » pour appairer le produit et votre dispositif Bluetooth.
 - Certains appareils peuvent demander la saisie d'un code. Dans ce cas, tapez « 0000 ». Le code peut aussi être appelé code PIN, numéro PIN, NIP ou mot de passe.
 - Le produit émet un son de confirmation lorsque l'appairage est terminé.
 - L'appairage d'un second appareil ou plus peut demander un certain temps. Dans ce cas, attendez que le témoin lumineux multifonction (p.15) indique « appairage ».



À propos de l'appairage

Lorsque vous connectez un nouveau dispositif Bluetooth, vous devez l'appairer avec le produit. Une fois que le dispositif Bluetooth et le produit ont été appairés, il n'est pas nécessaire de les appairer à nouveau. Le produit prend en charge l'appairage de plusieurs dispositifs, avec enregistrement d'un historique de connexion.

Par contre, dans les cas suivants, vous devrez effectuer un nouvel appairage, même si le dispositif Bluetooth a été appairé une fois :

- Si le produit est supprimé de l'historique de connexion du dispositif Bluetooth.
- Si le produit est confié au SAV pour réparation.

- Si vous basculez sur un dispositif Bluetooth, vous ne pourrez pas nécessairement procéder à l'appairage parce qu'il n'est pas possible de déconnecter le dispositif Bluetooth précédemment connecté. Dans ces cas, appuyez longuement (10 secondes) sur les parties supérieure et centrale de l'écran tactile comme montré sur la figure. Le produit passe en mode « Recherche d'appareils » et vous pourrez effectuer l'appairage avec le dispositif Bluetooth de votre choix.



Utilisation du produit

Le produit peut utiliser la technologie sans fil Bluetooth pour se connecter à votre appareil et lire de la musique, recevoir des appels téléphoniques, etc. Utilisez le produit selon l'objectif recherché.

Veuillez prendre note que Audio-Technica ne peut garantir le fonctionnement des écrans, tels que l'affichage du niveau de la batterie ou les applications via les dispositifs Bluetooth.

Alimentation avec ON/OFF

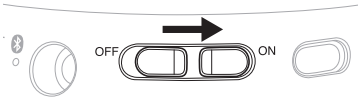
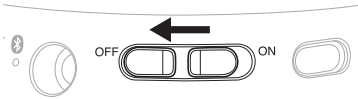
Alimentation	Utilisation du bouton d'alimentation	Témoin lumineux multifonction
« ON »		S'allume en blanc, puis clignote en blanc*1 *2
« OFF »		S'allume en blanc, puis s'éteint*2

*1 Le témoin lumineux multifonction peut avoir besoin de quelques secondes pour s'allumer.

*2 Pour plus de détails, consultez « Indications du témoin lumineux multifonction » (p.15).

- Si le produit est allumé et n'est pas connecté à un appareil au bout de 5 minutes, la connexion Bluetooth est désactivée automatiquement. Par contre, le contrôle de l'ambiance (p.11) reste activé. De même, si le produit est allumé et que vous utilisez la fonction playthrough (p.13), le produit ne s'éteindra pas.

Porter le produit

Placez le côté du produit marqué « L » (gauche) sur votre oreille gauche et le côté marqué « R » (droit) sur votre oreille droite, faites glisser le curseur vers le haut et vers le bas jusqu'à ce que les coussinets d'oreille recouvrent vos oreilles, puis ajustez le serre-tête.

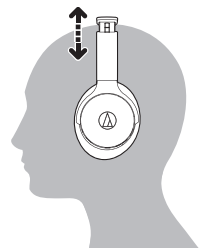

Utilisation du produit

Mécanisme à pivot

Vous pouvez plier la coque pour l'aplatir.

- Le mécanisme à pivot ne peut pas pivoter à plus de 90 degrés. N'exercez pas une pression excessive.

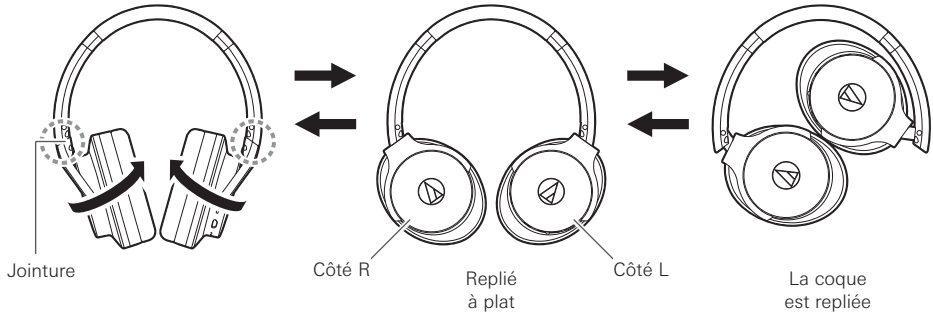

Rangement compact

Vous pouvez replier la coque à l'intérieur du serre-tête en utilisant les jointures comme point d'appui.

- Lorsque vous pliez le produit, retirez le câble fourni.
- Veillez à ne pas coincer vos doigts dans les jointures.
- Lorsque vous utilisez le produit, veillez à remettre les coques dans leur position d'origine.

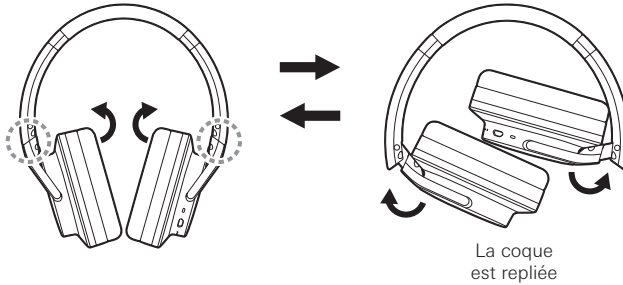





Utilisation du produit

Écouter de la musique

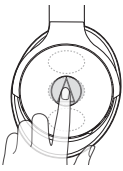
- Pour la connexion initiale, appairez le produit et votre appareil en utilisant la technologie sans fil Bluetooth. Si vous avez déjà appairé le produit et votre dispositif Bluetooth, activez la connexion Bluetooth du dispositif Bluetooth avant d'allumer le produit.
- Utilisez votre dispositif Bluetooth pour lancer la lecture en vous reportant au manuel de l'utilisateur du dispositif si nécessaire.
- La coque L (gauche) est un écran tactile et comporte trois emplacements tactiles en haut, au centre et en bas.

Écran tactile (côté L de la coque)

Opération	Fonction	
	Toucher	Lance ou suspend la lecture de musique. *1
	Pression prolongée (2 secondes)	Selon l'appareil connecté, active la fonction de reconnaissance vocale d'un appareil (tel que Siri pour les appareils compatibles iOS).
	Toucher	Augmente le volume de 1 niveau. *2
		Diminue le volume par incrément de 1. *2
	Balayer vers le haut	Lit la piste suivante. *1
	Balayer vers le bas	Lit la piste précédente. *1

*1 Il se peut que certaines commandes ne soient pas disponibles pour la lecture de musique sur certains smartphones.

*2 Un bip de confirmation est émis chaque fois que vous touchez l'écran tactile. Un bip fort ou un bip faible est émis lorsque le volume est à son niveau maximum ou minimum respectivement.

- Le contrôle du volume de certains dispositifs peut ne pas fonctionner correctement avec le produit.

Utilisation du produit

Changement du contrôle de l'ambiance

Le produit inclut un contrôle de l'ambiance, sous la forme d'une fonction d'annulation du bruit (appelée ci-après annulation du bruit) et d'une fonction de son ambiant (appelée son ambiant ci-après) qui permet de réduire ou de renforcer le bruit extérieur.

Vous pouvez passer d'une fonction à l'autre comme suit en appuyant longuement (2 secondes) de manière à ce que votre paume recouvre les parties supérieures, centrales et inférieures de l'écran tactile lorsque le produit est allumé.

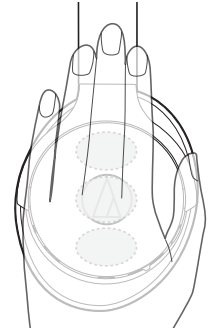

- Le contrôle de l'ambiance ramène l'annulation du bruit sur ON juste après OFF.
- L'annulation du bruit est activée par défaut.
- Lorsque vous utilisez le contrôle de l'ambiance, le témoin lumineux de fonction s'allume comme suit.

Allumé en vert : Annulation du bruit ON/Son ambiant ON

Éteint : Annulation du bruit et Son ambiant OFF

Annulation du bruit

Le microphone incorporé sur le produit détecte le bruit ambiant et émet un signal d'annulation du bruit permettant de réduire efficacement le bruit.

- Lorsque vous utilisez le produit pour la première fois et que vous l'allumez, l'annulation du bruit est automatiquement activée.
- Il y a une différence de volume selon que la fonction Annulation du bruit est activée ou désactivée.

Son ambiant



Cette fonction vous permet d'entendre le bruit ambiant via le microphone intégré tout en écoutant la musique.

- Il peut être occasionnellement difficile d'entendre le bruit ambiant selon le volume de la musique, etc. en cours de lecture. Dans ce cas, baissez le volume de la musique, etc.
- Même si vous utilisez cette fonction, il peut être difficile d'entendre le bruit ambiant selon les conditions environnantes, etc. N'utilisez pas ce produit dans des emplacements où il peut être difficile de ne pas entendre le bruit ambiant, par exemple des endroits avec un trafic intense, etc.

Utilisation du produit

Conversation téléphonique

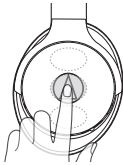
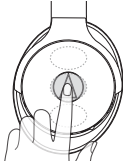
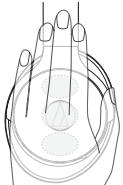
- Si votre dispositif Bluetooth prend en charge les fonctions téléphoniques, vous pouvez utiliser le microphone intégré pour parler au téléphone.
- Lorsque votre dispositif Bluetooth reçoit un appel téléphonique, le produit émet une sonnerie.
- Si vous recevez un appel alors que vous êtes en train d'écouter de la musique, la lecture de la musique est suspendue. Une fois l'appel terminé, la lecture de la musique redémarre. *1

Quand	Opération		Fonction
Réception d'un appel		Toucher	Répond à l'appel.
		Pression prolongée (2 secondes)	Rejette l'appel.
Conversation téléphonique		Pression prolongée (2 secondes)	Met fin à l'appel.
		Pression prolongée (2 secondes) en haut, au centre et en bas	Chaque fois que vous touchez longuement le bouton (2 secondes), vous basculez l'appel vers votre téléphone portable ou vers le produit. *2
		Toucher	Augmente le volume du téléphone par incrément de 1.
			Diminue le volume du téléphone par incrément de 1.

*1 Sur certains dispositifs Bluetooth, la lecture de la musique peut ne pas reprendre.

*2 Lorsque vous entendez le son de confirmation, relâchez votre main de l'écran tactile.

- Les commandes d'appel téléphonique décrites ci-dessus peuvent ne pas être prises en charge sur certains smartphones.

Utilisation du produit

Fonction Écoute rapide du son ambiant

Cette fonction renforce le son externe en se concentrant sur les voix. Le volume de la musique en cours de lecture diminue automatiquement.

Cette fonction est utile lorsque vous souhaitez écouter les annonces des transports publics ou les voix de personnes.

1. Appuyez sur le bouton de commutateur secondaire.
 - Lorsque la fonction Écoute rapide du son ambiant est activée, le témoin lumineux de fonction clignote en vert.
2. Pour éteindre rapidement la fonction Écoute rapide du son ambiant, appuyez à nouveau sur le bouton du commutateur secondaire.
 - Vous pouvez également désactiver la fonction Écoute rapide du son ambiant en appuyant longuement (2 secondes) de manière à ce que votre paume recouvre les parties supérieure, centrale et inférieure de l'écran tactile.
 - Lorsque la fonction Écoute rapide du son ambiant est activée, l'écran tactile de l'unité principale peut uniquement être utilisé pour désactiver la fonction.



Connexion filaire (fonction playthrough)

Le produit est équipé d'une fonction playthrough qui vous permet de l'utiliser comme casque portable et de lire de la musique même si l'alimentation par batterie est épuisée. Vous pouvez brancher la fiche du connecteur du câble fourni au connecteur jack du produit, puis brancher la fiche d'entrée à un lecteur audio portable.

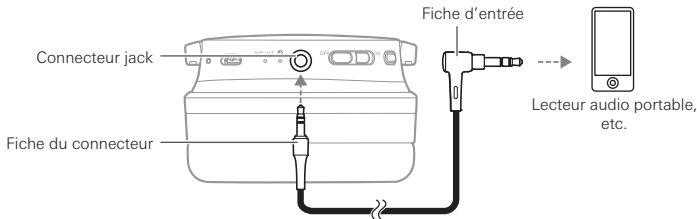

- Si le niveau de la batterie est suffisant, vous pouvez utiliser le contrôle de l'ambiance en activant le produit même pendant une connexion filaire. Dans ce cas, l'écran tactile de l'unité principale peut uniquement être utilisé pour changer le contrôle de l'ambiance.

Utilisation du produit

Fonction de réinitialisation

Si le produit ne fonctionne pas, ou en cas d'autres dysfonctionnements, consultez « Recharge de la batterie » (p.6) pour savoir comment insérer le câble de recharge USB pour alimenter le produit, puis procédez à une réinitialisation.

Si vous débranchez puis rebranchez le câble de recharge USB, le produit sera réinitialisé. Tout problème que vous rencontrez devrait alors être résolu. Si le problème persiste, prenez contact avec votre revendeur local Audio-Technica.

La réinitialisation ne modifie aucun de vos réglages (informations d'appairage, réglage du volume, etc.).

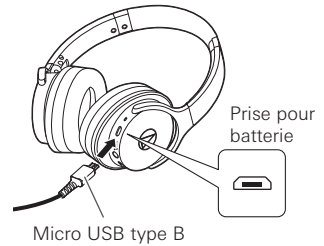

Application pour smartphones

Vous pouvez utiliser l'application d'Audio-Technica pour smartphones pour faciliter l'utilisation du produit.



CONNECT App
iOS, Android



<https://app.at-globalsupport.com>



Indications du témoin lumineux multifonction

Le témoin lumineux multifonction du produit indique le statut du produit comme expliqué ci-dessous.

Statut		Schéma d'affichage du témoin lumineux multifonction ● Rouge ○ Blanc	
Appairage	Recherche d'appareils	○-○-○-○-○-○-○-○-○-○- ...	Clignotement rapide
Connexion	En attente de connexion	○ ○ - - - - ○ ○ - - - - ○ ○ - - - - ○ ...	Clignote par intervalles de 4 secondes
	Connexion en cours	○ - - - - ○ - - - - ○ - - - - ○ - - - - ...	Clignote par intervalles de 3 secondes (○ : s'allume progressivement)
Niveau de la batterie	Niveau de la batterie faible	Le témoin blanc en mode d'appairage ou de connexion devient rouge.	
Charge	Charge en cours	 ...	Allumé
	Complètement chargé	- - - - - - - - - - - - - - - - - - ...	Éteint

Guide vocal

Le produit fournit un guide vocal en anglais dans les cas suivants.

Situation	Guide vocal
L'appareil est allumé	Power on
L'appareil est éteint	Power off
Bluetooth est connecté	Bluetooth connected
Bluetooth est déconnecté	Bluetooth disconnected
Niveau de la batterie faible	Low battery
L'annulation du bruit est activée	Noise cancelling
Le son ambiant est activé	Hear-through
Le contrôle de l'ambiance est désactivé	Off

Nettoyage

Prenez l'habitude de nettoyer régulièrement le produit pour lui assurer une longue durée de vie. N'utilisez pas d'alcool, de diluant à peinture ou d'autres solvants pour le nettoyage.

- Pour nettoyer le produit, essuyez-le avec un chiffon sec.
- Essuyez toute trace de transpiration ou autres saletés sur le câble avec un chiffon sec immédiatement après utilisation. Si vous ne nettoyez pas le câble, il risque de se détériorer et de durcir avec le temps, et de provoquer des dysfonctionnements.
- Essuyez la fiche avec un chiffon sec si elle est sale. Si vous utilisez une fiche sale, vous risquez d'entendre un son déformé ou saccadé.
- Éliminez les saletés des coussinets d'oreille et du serre-tête à l'aide d'un chiffon sec. Les couleurs risquent de s'estomper si de la transpiration ou de l'eau entre en contact avec les coussinets d'oreille et le serre-tête. Si cela se produit, nous vous recommandons de les essuyer avec un chiffon sec et de les laisser sécher dans un endroit à l'ombre.

- Si vous envisagez de ne pas utiliser le produit pendant une période prolongée, rangez-le dans un endroit bien ventilé à l'abri des températures élevées et de l'humidité.
- Les coussinets d'oreille sont des consommables. Remplacez-les dès que nécessaire, car ils se détérioreront au fur et à mesure du stockage et de l'usage. Pour le remplacement des coussinets d'oreille ou autres réparations, contactez votre revendeur local Audio-Technica.

Guide de dépannage

Problème	Solution
Aucune alimentation.	<ul style="list-style-type: none">• Chargez le produit.
Appairage impossible.	<ul style="list-style-type: none">• Vérifiez que le dispositif Bluetooth communique en utilisant Ver. 2.1+EDR ou supérieur.• Placez le produit et le dispositif Bluetooth à 1 mètre l'un de l'autre.• Réglez les profils pour le dispositif Bluetooth. Pour connaître les procédures de réglage des profils, reportez-vous au manuel de l'utilisateur du dispositif Bluetooth.• Supprimez les informations d'appairage du dispositif Bluetooth puis appairez à nouveau le produit avec cet appareil.• Appuyez longuement (pendant 10 secondes environ) sur les parties supérieure et centrale de l'écran tactile du produit (p.7). Le produit passe en mode « Recherche d'appareils », ce qui vous permet d'effectuer l'appairage avec le dispositif Bluetooth de votre choix.• Ce produit peut s'afficher en tant que «ATH-ANC900BT », « BLE_ATH-ANC900BT », ou les deux, sur le dispositif Bluetooth pendant la recherche. Si les deux s'affichent, sélectionnez « ATH-ANC900BT ». Si un seul s'affiche, sélectionnez-le.
Son faible ou inexistant.	<ul style="list-style-type: none">• Mettez le produit et le dispositif Bluetooth sous tension.• Augmentez le volume du produit et du dispositif Bluetooth.• Si le dispositif Bluetooth est réglé sur la connexion HFP/HSP, basculez sur la connexion A2DP.• Éloignez-vous des obstacles entre le produit et le dispositif Bluetooth, par exemple les personnes, le métal ou les murs, et rapprochez le produit et l'appareil.• Commutez la sortie audio du dispositif Bluetooth sur la connexion Bluetooth.
Le son est déformé / Du bruit est audible / Le son est coupé.	<ul style="list-style-type: none">• Baissez le volume du produit et du dispositif Bluetooth.• Éloignez ce produit des dispositifs qui émettent des ondes radio tels que les micro-ondes et les routeurs sans fil.• Éloignez ce produit des téléviseurs, radios et appareils avec tuner intégré. Ces appareils peuvent également être affectés par le produit.• Désactivez les réglages de l'égaliseur du dispositif Bluetooth.• Éliminez les obstacles entre le produit et le dispositif Bluetooth et rapprochez-les l'un de l'autre.• Désactivez le codec aptX dans les réglages du dispositif Bluetooth avant la connexion.
Impossible d'entendre la voix du correspondant / La voix du correspondant est à un niveau trop faible.	<ul style="list-style-type: none">• Mettez le produit et le dispositif Bluetooth sous tension.• Augmentez le volume du produit et du dispositif Bluetooth.• Si le dispositif Bluetooth est réglé sur la connexion A2DP, commutez sur la connexion HFP/HSP.• Commutez la sortie audio du dispositif Bluetooth sur la connexion Bluetooth.
Le produit ne peut pas être chargé.	<ul style="list-style-type: none">• Connectez fermement le câble de recharge USB fourni et chargez le produit.
Le son est retardé (la vidéo et l'audio sont désynchronisés).	<ul style="list-style-type: none">• Consultez « Connexion prioritaire SBC (utilisée lorsque le son est retardé de manière significative) » (p.18) pour modifier la connexion du codec sur SBC.
La fonction Annulation du bruit ou Son ambiant ne semble pas fonctionner.	<ul style="list-style-type: none">• Vérifiez que le témoin lumineux de fonction est allumé en vert.• Vérifiez que le produit est correctement placé sur vos oreilles.• Il se peut que le bruit ambiant ne corresponde pas aux fréquences de réduction de bruit.
<ul style="list-style-type: none">• Pour des informations sur le fonctionnement du dispositif Bluetooth, consultez son manuel de l'utilisateur.• Si le problème persiste, réinitialisez le produit. Pour savoir comment réinitialiser le produit, consultez la section « Fonction de réinitialisation » (p.14) sous « Utilisation du produit ».	

Guide de dépannage

Connexion prioritaire SBC (utilisée lorsque le son est retardé de manière significative)

Vous pouvez corriger des décalages de son importants en modifiant le codec de connexion de AAC sur SBC, qui est normalement inclus sur les dispositifs Bluetooth.*1

Connexion en cours

La procédure est effectuée pendant que le produit et le dispositif Bluetooth sont appairés.

1. Mettez le produit sous tension.
2. Pendant que la lecture de la musique est suspendue, appuyez longuement (10 secondes) sur les parties supérieure et inférieure de l'écran tactile comme montré sur la figure.
 - Le témoin lumineux multifonction s'allume en rose une fois, et le produit s'éteint. Il s'allume à nouveau et est automatiquement connecté au dispositif Bluetooth.*2
 - Une fois les réglages terminés, seul le codec de connexion SBS sera disponible. Il ne sera pas possible de connecter d'autres codecs.
 - Pour obtenir plus de détails sur les indications du témoin lumineux multifonction, reportez-vous au chapitre « Indications du témoin lumineux multifonction » (p.15).*3



- *1 Selon votre environnement d'utilisation, il se peut que certains décalages de son ne soient pas corrigés même si vous passez à la connexion prioritaire SBC.
- *2 Si le produit ne se connecte pas automatiquement, reportez-vous au chapitre « Appairage d'un dispositif Bluetooth » (p.7), et recommencez la procédure d'appairage.
- *3 Lorsque vous éteignez le produit puis que vous le rallumez, la connexion revient à la normale, et la connexion avec d'autres codecs est activée. Effectuez la procédure de connexion prioritaire SBC dès que nécessaire.

Caractéristiques techniques

Casque

Type	Dynamique
Transducteur	40 mm
Sensibilité	103 dB/mW (lorsque la fonction Annulation du bruit est utilisée)*1 100 dB/mW (lorsque la fonction Annulation du bruit n'est pas utilisée)*1
Réponse en fréquence	5 à 45 000 Hz
Impédance	35 ohms (impédance de l'appareil)*1

Microphone

Type	Condensateur à électret
Directivité	Omnidirectionnel
Sensibilité	-44 dB (1 V/Pa, à 1 kHz)
Réponse en fréquence	50 à 4 000Hz

Spécifications pour la communication

Système de communication	Bluetooth version 5.0
Sortie des radiofréquences	Moins de 10 mW EIRP
Portée maximale de communication	Ligne de visée : environ 10 m
Bande de fréquence	2,402 GHz à 2,480 GHz
Procédé de modulation	FHSS
Profils Bluetooth compatibles	A2DP, AVRCP, HFP, HSP
Codec pris en charge	Qualcomm® aptX™ audio, AAC, SBC
Méthode de protection du contenu prise en charge	SCMS-T
Bande de transmission	20 à 20 000 Hz

*1 Pendant la connexion filaire.

Caractéristiques techniques

Autre	
Alimentation	Batterie Lithium-Polymère (LiPo) CC 3,7 V
Temps de charge	5,5 heures environ*2
Autonomie	Durée de transmission continue (lecture de musique) : 35 heures max. environ (lorsque les fonctions Bluetooth et Annulation du bruit sont utilisées)*2 60 heures max. environ (en cas d'utilisation de l'annulation du bruit uniquement)*2
Poids	263 g environ
Température de fonctionnement	5 °C à 40 °C
Accessoires	<ul style="list-style-type: none">• Câble de recharge USB (USB type A/Micro USB type B de 30 cm)• Câble (1,2 m/mini-jack stéréo plaqué or de 3,5 mm/type L)*3• Adaptateur pour avion• Étui
Vendu séparément	<ul style="list-style-type: none">• Câble

*2 Les chiffres ci-dessus dépendent des conditions d'utilisation.

*3 Le diamètre est de 2,5 mm pour la fiche droite et de 3,5 mm pour la fiche en forme de L.

Le produit est susceptible d'être modifié sans préavis à des fins d'amélioration.

- Le nom de marque et les logos Bluetooth® sont détenus par Bluetooth SIG Inc., et toute utilisation de ces marques par Audio-Technica Corporation est sous licence. Toutes les autres marques de commerce sont la propriété de leurs détenteurs respectifs.
- Le logo « AAC » est une marque de commerce de Dolby Laboratories.
- Qualcomm aptX est un produit de Qualcomm Technologies, Inc. et/ou de ses filiales. Qualcomm est une marque commerciale de Qualcomm Incorporated, déposée aux États-Unis et dans d'autres pays, et utilisée sous autorisation. aptX est une marque commerciale de Qualcomm Technologies International, Ltd., déposée aux États-Unis et dans d'autres pays, et utilisée sous autorisation.
- Apple et le logo Apple sont des marques commerciales d'Apple Inc. déposées aux États-Unis et dans d'autres pays.
- App Store est une marque de service d'Apple Inc.
- Google Play et le logo Google Play sont des marques commerciales de Google LLC.

