



**audio-technica**

# **ATH-SQ1TW2**

Auriculares inalámbricos

---

## **Manual de usuario**

Spanish

# Advertencias de seguridad

Aunque este producto se ha diseñado para su uso seguro, si no lo utiliza de manera correcta puede provocar un accidente. Con el fin de garantizar la seguridad, respete todas las advertencias y precauciones mientras utiliza el producto.

## Precauciones para los auriculares

- No utilice el producto cerca de equipos médicos. Las ondas de radio pueden afectar a los marcapasos y a los equipos médicos electrónicos. No utilice el producto en instalaciones médicas.
- Si utiliza el producto en un avión, siga las indicaciones del personal de la línea aérea.
- No utilice el producto cerca de dispositivos de control automático, como puertas automáticas y alarmas contra incendios. Las ondas de radio pueden afectar a los equipos electrónicos y provocar accidentes debido a los fallos de funcionamiento.
- No desmonte, modifique ni intente reparar el producto, con el fin de evitar descargas eléctricas, fallos de funcionamiento o incendios.
- No someta el producto a impactos fuertes, para evitar descargas eléctricas, fallos de funcionamiento o incendios.
- Desconecte el producto de un dispositivo si empieza a funcionar incorrectamente, si emite humo, olores, calor, ruidos anormales o si muestra cualquier otro síntoma de avería. En tales casos, póngase en contacto con su distribuidor de Audio-Technica local.
- No introduzca sustancias extrañas, como materiales combustibles, objetos metálicos o líquidos, en el producto.
- No cubra el producto con un paño para evitar incendios o lesiones por sobrecalentamiento.
- Siga la legislación aplicable al uso del teléfono móvil y los auriculares si utiliza auriculares mientras conduce.
- No utilice el producto en entornos en los que la imposibilidad de escuchar el sonido ambiente genere un riesgo grave (como cruces ferroviarios, estaciones de tren y zonas en construcción).
- El producto bloquea el sonido externo con eficacia, por lo que mientras lleve el producto podría no escuchar con claridad el sonido que se produce a su alrededor. Ajuste el volumen a un nivel que le permita escuchar el sonido de fondo y supervise el entorno que le rodea mientras escucha música.
- Guarde el producto fuera del alcance de los niños pequeños.
- No escuche a volúmenes demasiado elevados, para evitar daños en su capacidad auditiva. Escuchar un sonido demasiado alto durante un periodo de tiempo prolongado podría provocar pérdidas de audición temporales o permanentes.
- Deje de usar el producto si sufre irritación cutánea debido al contacto directo con el mismo.
- Si se siente mal mientras utiliza el producto, deje de usarlo inmediatamente.
- Cuando se quite los intraauriculares de los oídos, asegúrese de que los adaptadores se encuentran acoplados a la unidad principal. Si los adaptadores se quedan alojados en sus oídos y no puede extraérselos, póngase en contacto con un médico inmediatamente.
- Si al usar el producto advierte picor, deje de usarlo.

## Precauciones para el estuche de carga

- No desmonte, modifique ni intente reparar el producto, con el fin de evitar descargas eléctricas, fallos de funcionamiento o incendios.
- No someta el producto a impactos fuertes, para evitar descargas eléctricas, fallos de funcionamiento o incendios.
- No manipule el producto con las manos mojadas, para evitar descargas eléctricas o lesiones físicas.

## Advertencias de seguridad

- Desconecte el producto de un dispositivo si empieza a funcionar incorrectamente, si emite humo, olores, calor, ruidos anormales o si muestra cualquier otro síntoma de avería. En tales casos, póngase en contacto con su distribuidor de Audio-Technica local.
- No permita que el producto se moje, para evitar descargas eléctricas o fallos de funcionamiento.
- No introduzca sustancias extrañas, como materiales combustibles, objetos metálicos o líquidos, en el producto.
- No cubra el producto con un paño para evitar incendios o lesiones por sobrecalentamiento.
- No cargue el producto si hay agua o sustancias extrañas dentro de la toma de batería o del cable de carga USB. Si lo hace, puede provocar corrosión, generación de calor, humo, fuego u otros fallos de funcionamiento o descargas eléctricas en la toma de batería o el cable de carga USB.
- No cargue la batería si el terminal del cable de carga USB está doblado, suelto o dañado. De lo contrario, se podría generar calor, emisión de humo, fuego o descarga eléctrica.
- Para cargar el producto, asegúrese de usar el cable de carga USB incluido.
- No cargue con dispositivos que tenga funcionalidad de carga rápida (con un voltaje de 5 V o superior). De hacerlo puede provocar la avería del producto.
- No guarde el producto bajo la luz solar directa, cerca de dispositivos de calefacción ni en lugares calurosos, húmedos o polvorientos, ya que podría provocar fallos de funcionamiento o defectos.
- No deje el producto cerca del fuego, ya que podría provocar deformaciones o fallos de funcionamiento.
- No utilice benceno, disolventes de pintura o limpiadores para contactos eléctricos, etc., ya que el uso de estos materiales podría provocar deformaciones o fallos de funcionamiento.

## Precauciones relativas a la batería recargable

Los auriculares y el estuche de carga están equipados con una batería recargable (batería de iones de litio).

- Si el fluido de la batería entra en contacto con los ojos, no se los frote. Enjuáguelos abundantemente con agua limpia, como agua del grifo, y póngase en contacto con un médico inmediatamente.
- Si se producen fugas de fluido de la batería, no toque el fluido con las manos descubiertas. Si el fluido permanece en el interior del producto, pueden producirse fallos de funcionamiento. Si se produce una fuga del fluido de la batería, póngase en contacto con su distribuidor de Audio-Technica local.
  - Si el fluido entra en contacto con su boca, haga gárgaras abundantemente con agua limpia, como agua del grifo, y póngase en contacto con un médico inmediatamente.
  - Si su piel o la ropa entran en contacto con el fluido, lave inmediatamente la piel o la ropa afectadas con agua. Si sufre irritación cutánea, póngase en contacto con un médico.
- Para evitar fugas, generación de calor o explosiones:
  - Nunca caliente, desmonte ni modifique la batería, ni tampoco la arroje al fuego.
  - No intente perforar la batería con un clavo, no la golpee con un martillo ni la pise.
  - No deje caer el producto ni lo someta a golpes fuertes.
  - No moje la batería.
- No utilice, coloque ni guarde la batería en los siguientes lugares:
  - Áreas expuestas a la luz solar directa o a altas temperaturas y humedad
  - En el interior de un coche, bajo el sol abrasador
  - Cerca de fuentes de calor como acumuladores de calor
- Cargar solo con el cable USB incluido para evitar fallos de funcionamiento o incendios.

## Advertencias de seguridad

- El usuario no puede sustituir la batería recargable interna de este producto. La batería puede haber alcanzado el final de su vida útil si el tiempo de uso pasa a ser significativamente menor incluso después de haberla cargado totalmente. En este caso, la batería deberá repararse. Consulte los detalles de la reparación con su distribuidor de Audio-Technica local.
- Al deshacerse del producto, la batería recargable integrada se debe desechar de una forma adecuada. Póngase en contacto con su distribuidor de Audio-Technica local para que le indique las instrucciones correctas para desechar la batería.

# Notas sobre el uso

- Lea el manual de usuario del dispositivo conectado antes de utilizarlo.
- Audio-Technica se exime de toda la responsabilidad derivada de la pérdida de datos en el poco probable caso de que dichas pérdidas se produzcan durante el uso del producto.
- En medios de transporte público y en otros lugares públicos, mantenga el volumen a un nivel bajo para no molestar al resto de personas.
- Reduzca al mínimo el volumen del dispositivo antes de conectar el producto.
- Cuando utilice el producto en un entorno seco podría experimentar una sensación de hormigueo en las orejas. Esta sensación está provocada por la electricidad estática acumulada en su cuerpo, no por un fallo de funcionamiento del producto.
- No someta el producto a golpes fuertes.
- No guarde el producto bajo la luz solar directa, cerca de dispositivos de calefacción ni en lugares calurosos, húmedos o polvorientos.
- Cuando el producto se usa durante un periodo de tiempo prolongado, puede decolorarse debido a la luz ultravioleta (especialmente la luz solar directa) y el desgaste.
- Si el estuche de carga se coloca en una bolsa con el cable de carga USB todavía conectado, dicho cable USB puede quedar atrapado, cortarse o romperse.
- Sujete siempre el conector cuando conecte y desconecte el cable de carga USB. El cable de carga USB podría cortarse o podría producirse un accidente si se tira del propio cable.
- Cuando no utilice el cable de carga USB, desconéctelo del estuche de carga.
- Antes de cargar los auriculares, cierre la tapa del estuche de carga.
- Cuando no esté usando el producto, guárdelo en el estuche de carga incluido.
- Si utiliza tapones distintos de los incluidos, es posible que los auriculares no quepan en el estuche de carga o que no se carguen. Asegúrese de utilizar los tapones incluidos.
- Cuando utilice el producto, seleccione los tapones que mejor se adapten a sus oídos y colóquese el producto de forma segura.
- Este producto puede utilizarse para hablar por teléfono sólo si se utiliza una red de telefonía móvil. No puede garantizarse la compatibilidad con aplicaciones de telefonía que utilizan una red de datos móvil.
- Si utiliza el producto cerca de un dispositivo electrónico o de un transmisor (como un teléfono móvil), es posible que se escuchen ruidos anormales. En este caso, aleje el producto del dispositivo electrónico o del transmisor.
- Si utiliza el producto cerca de una antena de radio o televisión, puede generarse ruido en la señal de televisor o de radio. En este caso, aleje el producto de la antena de radio o televisión.
- Para proteger la batería recargable, cárguela al menos una vez cada seis meses. Si deja transcurrir demasiado tiempo entre carga y carga, es posible que se reduzca la vida útil de la batería recargable o incluso que no pueda volver a cargarse.
- Cargue el producto en un lugar bien ventilado (10 a 35 °C), apartado de la luz solar directa. De lo contrario, la batería puede deteriorarse, lo que puede dar lugar a períodos más cortos de uso continuo o puede fallar al cargarse.
- Si los auriculares están mojados, límpielos con un paño seco antes de colocarlos en el estuche de carga. El estuche de carga no es resistente al agua (goteo). No cargue el producto si los auriculares están mojados.
- El diálogo o el modo de escucha directa del producto le permite oír los sonidos que le rodean a través del micrófono incorporado. Según el volumen de la música que se esté reproduciendo, puede resultar difícil oír los sonidos circundantes. En ese caso, baje el volumen de la música.
- Según el entorno, puede resultar difícil oír los sonidos ambientales incluso cuando se utiliza el diálogo o el modo de escucha directa del producto. No utilice el producto en lugares donde sea peligroso no oír los sonidos circundantes como, por ejemplo, los lugares con mucho tráfico.

## Notas sobre el uso

- Maneje el sensor táctil con un dedo. Si intenta manejarlo con un objeto en punta, como un bolígrafo o lapicero, no solo podría funcionar mal, sino que podría provocar daños en el sensor táctil.
- No toque el sensor táctil con la punta de los dedos. De lo contrario, puede romperse la uña.
- Si el producto no funciona o funciona mal al tocarlo, asegúrese de que no hay otros dedos, partes de la mano o prendas de ropa en contacto cuando efectúe el toque. Además, es posible que el producto no funcione correctamente si lleva guantes o si tiene los dedos demasiado secos.
- Es posible que el producto no funcione correctamente si el sensor táctil tiene restos de sudor. Elimine la suciedad antes de manejar el producto.

# Grado de estanqueidad

- La estanqueidad del producto está diseñada para prevenir la penetración de transpiración durante el uso o de líquidos durante el lavado simple (equivalente a IPX5). El grado de protección JIS/IEC IPX5 significa que los auriculares están protegidos contra la exposición a chorros del agua. Los auriculares no pueden utilizarse en lugares cálidos y húmedos, como cuartos de baño.
- Los auriculares no son completamente impermeables. No sumerja intencionadamente ni utilice los auriculares en el agua. Asimismo, evite exponer los auriculares a líquidos salvo el sudor y el agua (por ejemplo, agua con jabón).
- La especificación de impermeabilidad de este producto solo es aplicable a los auriculares. El estuche de carga no es resistente al agua.
- Aunque los auriculares presentan capacidades de resistencia al agua equivalentes al grado de protección IPX5, la parte por donde se emite el sonido no es resistente al agua.
- Los auriculares pueden no funcionar correctamente si se mojan. Limpie los auriculares con un paño seco, agítelos varias veces para eliminar el exceso de agua y deje que los auriculares se sequen bien antes de utilizarlos.

# Para disfrutar de una comunicación Bluetooth más agradable

El alcance efectivo de comunicación de este producto varía según los obstáculos y el estado de las ondas de radio. Para obtener una experiencia más agradable, utilice el producto lo más cerca posible al dispositivo Bluetooth. Para reducir al máximo los ruidos y las interrupciones del sonido, procure no colocar el cuerpo ni ningún otro obstáculo entre la antena del producto y el dispositivo Bluetooth.

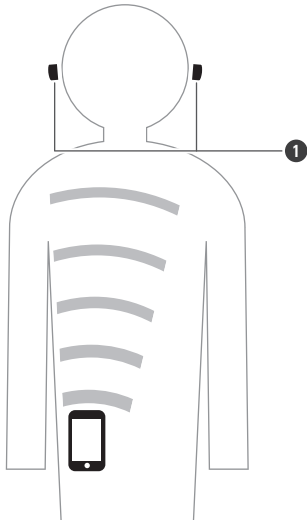

1 Antena



# Nombre y funciones de los componentes

## Auriculares

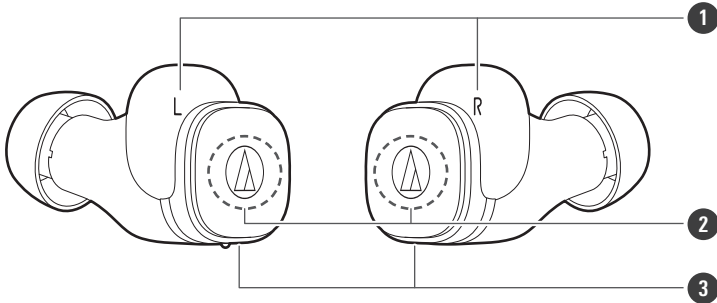

### 1 Luces indicadoras (indicador L/R (izquierda/derecha))

Muestra el estado de funcionamiento y el nivel de batería de los auriculares.

### 2 Sensor táctil

Sirve para reproducir/pausar la música, responder a las llamadas telefónicas y ajustar el volumen del sonido. Alternativamente, utilízelo para operar funciones específicas como activar/desactivar el diálogo o el modo de baja latencia.

### 3 Micrófono



- El micrófono del lado L (izquierdo) presenta una protuberancia que permite distinguir entre el auricular derecho y el izquierdo.

### Estuche de carga

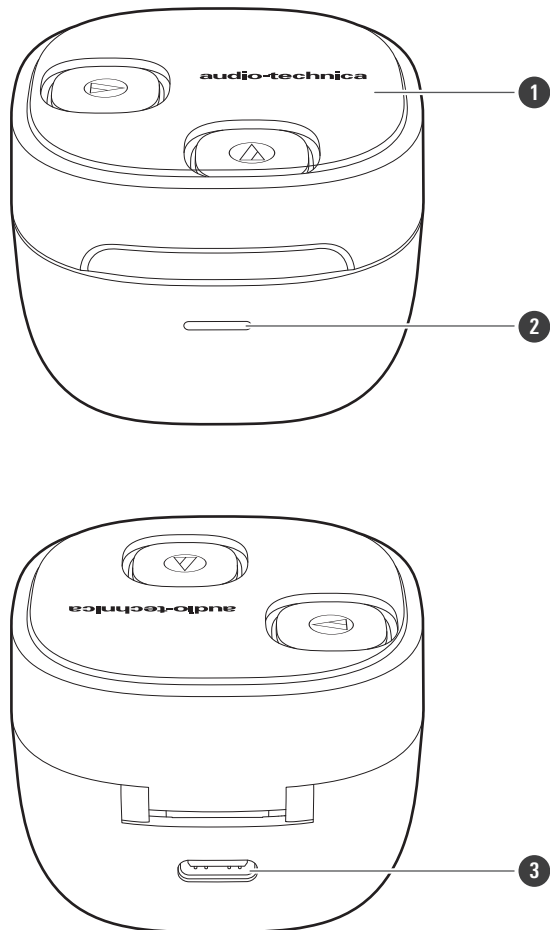

**1 Cubierta**

**2 Luz indicadora**

Se ilumina/parpadea cuando se carga el estuche de carga. También muestran el nivel de batería del estuche de carga.

**3 Toma de batería**

Se utiliza para conectar el cable de carga USB incluido y cargar el producto.

### Accesorios

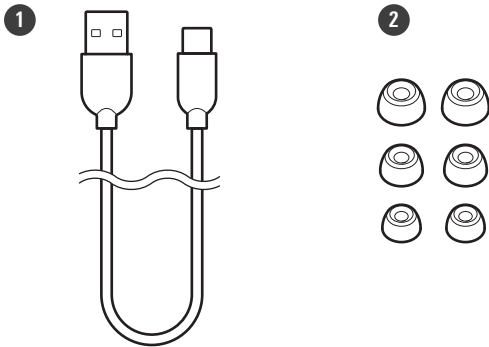

**1** Cable de carga USB (30 cm, USB Type-A / USB Type-C™)

**2** Puntas de audífono (XS, S, M, L)

En el momento de realizar la compra, las puntas de audífono tamaño M están acopladas al producto.

### Retirada del sello de aislamiento

Retirar el sello de aislamiento antes de su uso.

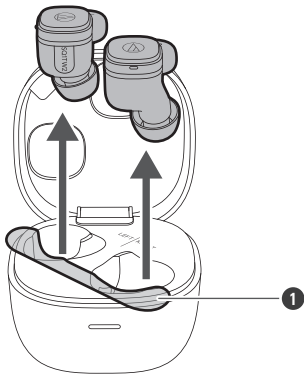

**1** Sello de aislamiento

# Cargar la batería

- Cargue la batería por completo antes de usar el producto por primera vez.
- Cuando la batería recargable se está agotando, el control por voz reproducirá el mensaje "Low battery" y la luz indicadora parpadeará en naranja. Cargue la batería lo antes posible.
- Los auriculares tardan aproximadamente 2,5 horas en cargarse por completo y el estuche de carga, unas 2,5 horas. (Este tiempo puede variar en función de las condiciones de uso.)
- Cargue el producto en un lugar bien ventilado (10 a 35 °C), apartado de la luz solar directa. La carga fuera del rango de temperatura de carga normal puede provocar un fallo en la carga o un mayor tiempo de carga. También, la batería podría deteriorarse, lo que podría acortar su duración o provocar fallos durante la carga.

## Cargar los auriculares y el estuche de carga

### 1 Conecte el cable de carga USB incluido (extremo USB Type-C) a la toma de batería del estuche de carga.

- El cable de carga USB incluido ha sido diseñado para uso exclusivo con el producto. No utilice ningún otro cable de carga USB.
- Al insertar el cable de carga USB en el puerto USB o en la toma de batería, insértelo directamente (en horizontal).

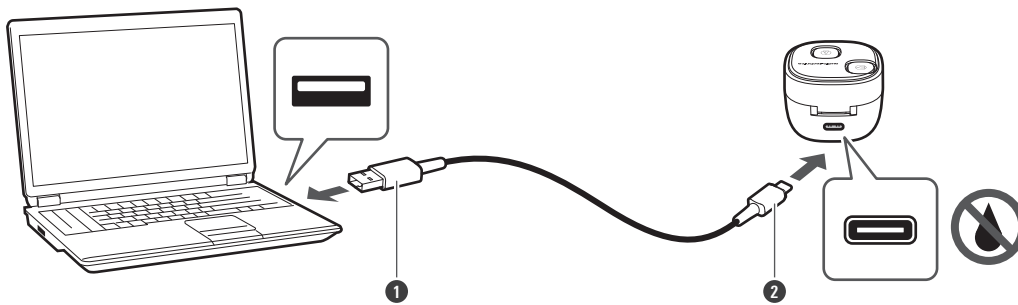

- 1 USB Type-A
- 2 USB Type-C

### 2 Tras colocar los auriculares en el estuche de carga, cierre la cubierta.

- Al cargar los auriculares, asegúrese de que las luces indicadoras de los auriculares se iluminen. Si no se iluminan, retire los auriculares y vuelva a colocarlos en el estuche.

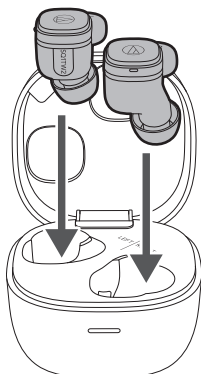

## Cargar la batería

### 3 Conecte el cable de carga USB incluido (extremo USB Type-A) al ordenador para iniciar la carga.

- Durante la carga, la luz indicadora del estuche de carga se enciende/parpadea de la forma siguiente. (La luz indicadora puede tardar varios segundos en iluminarse.)

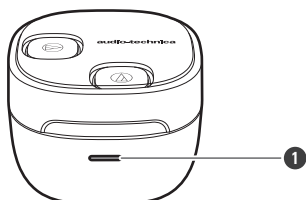

1 Luz indicadora

Luz indicadora	Estado
Naranja intermitente -> Amarillo intermitente -> Verde intermitente	Cargando (La luz indicadora parpadea en naranja cuando el nivel de batería es bajo y cambia a amarillo y luego a verde a medida que aumenta el nivel de batería.)
Se ilumina en verde durante 7 segundos y luego se apaga	Carga completada
Naranja intermitente (dos veces)	La batería no tiene carga
Naranja intermitente rápido	Error de carga <sup>[1]</sup>
Rojo intermitente	Fallo de carga <sup>[2]</sup>

[1] El estuche de carga o los auriculares pueden estar calientes. Permita que la temperatura del producto se enfríe lo suficiente antes de cargarlo en un lugar bien ventilado (10 a 35 °C), apartado de la luz solar directa.

[2] Deje de utilizar el producto y póngase en contacto con su distribuidor de Audio-Technica local para su reparación.

### 4 Una vez finalizada la carga, desconecte el cable de carga USB (extremo USB Type-A) del ordenador.

### 5 Desconecte el cable de carga USB (extremo USB Type-C) de la toma de batería del producto.



- Para cargar el producto, asegúrese de usar el cable de carga USB incluido. Es posible que el producto no se cargue si utiliza cables distintos del cable de carga USB incluido.
- Asegúrese siempre de que los auriculares no estén mojados antes de cargarlos. Es posible que los auriculares no funcionen correctamente o no se enciendan si están mojados. Limpie los auriculares con un paño seco, sacúdalos varias veces para eliminar el exceso de agua y deje que se sequen bien antes de cargarlos.

## Carga de los auriculares sin el cable de carga USB

El estuche de carga tiene integrada una batería recargable. Si ha cargado el estuche de carga, podrá cargar los auriculares sin necesidad del cable de carga USB.

## Cargar la batería

### 1 Coloque los auriculares en el estuche de carga y cierre la cubierta.

- Durante la carga, las luces indicadoras de los auriculares se encienden de la forma siguiente. (La luz indicadora puede tardar varios segundos en iluminarse.)
- Al cargar los auriculares, asegúrese de que las luces indicadoras de los auriculares se iluminen. Si no se iluminan, retire los auriculares y vuelva a colocarlos en el estuche.

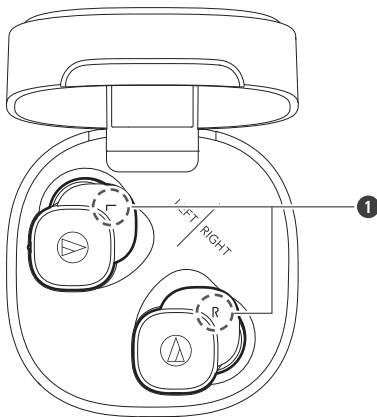

1 Luces indicadoras

Luces indicadoras	Estado
Se ilumina en blanco	Cargando
Apagada	Carga completa / La batería del estuche de carga está descargada

## Comprobar el nivel de batería del estuche de carga

Al abrir/cerrar la tapa del estuche de carga, el indicador luminoso parpadea para indicar el nivel de la batería del estuche de carga.

### 1 Abra/cierre la cubierta del estuche de carga.

- La luz indicadora parpadea de la forma siguiente. La luz indicadora indica el nivel de carga de la batería.

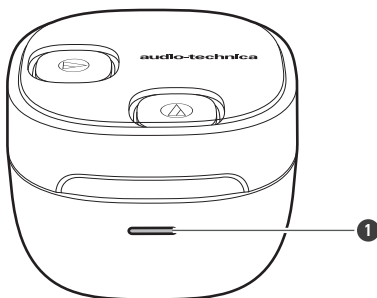

1 Luz indicadora

## Cargar la batería

Luz indicadora	Estado
Naranja intermitente lento (una vez)	Nivel de batería bajo
Amarillo intermitente lento (una vez)	Nivel de batería medio
Verde intermitente lento (una vez)	Nivel de batería alto
Naranja intermitente lento (dos veces)	La batería está descargada. Cargue el estuche de carga.

## Carga inalámbrica

La carga inalámbrica es posible utilizando los cargadores inalámbricos Qi disponibles en el mercado.

- No se incluye un cargador inalámbrico. Por favor, compre uno por separado.
- Cierre la tapa del estuche de carga y coloque el estuche de carga en el cargador inalámbrico. La luz indicadora del estuche de carga se enciende y parpadea del mismo modo que cuando se carga con un cable de carga USB.
- Al cargar, consulte el manual de usuario del cargador inalámbrico para confirmar el método de colocación correcto.
- La potencia máxima que puede recibir este producto es de 2,5 W.



- No es posible cargar simultáneamente con un cargador inalámbrico y un cable de carga USB.

# Conexión/desconexión del suministro eléctrico

## Encender el producto

- 1 Extraiga los auriculares del estuche de carga.

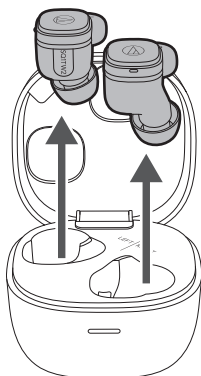

» La alimentación se encenderá automáticamente y las luces indicadoras en los auriculares se iluminarán en blanco y luego parpadearán.



- La luz indicadora puede tardar varios segundos en iluminarse.

## Apagar el producto

- 1 Coloque los auriculares en el estuche de carga.

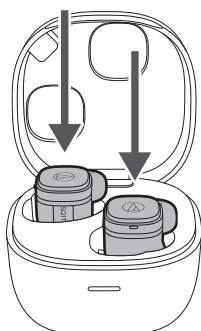

» La alimentación se apagará automáticamente.



# Conexión por Bluetooth

Para conectar el producto a un dispositivo Bluetooth, el producto debe emparejarse (registrarse) con el dispositivo.

## Emparejar un dispositivo Bluetooth

- Lea el manual de usuario del dispositivo Bluetooth.
- Coloque el dispositivo Bluetooth a menos de 1 m del producto para emparejarlo correctamente.
- Utilice los auriculares para escuchar el control por voz durante el emparejamiento.

### 1 Extraiga los auriculares L (izquierdo) y R (derecho) del estuche de carga.

- Las luces indicadoras de los auriculares se iluminarán en blanco y, a continuación, parpadearán.

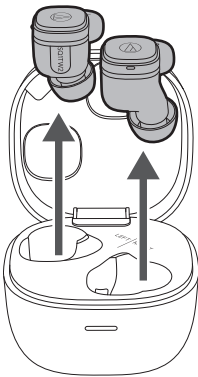

### 2 Utilice el dispositivo Bluetooth para comenzar el proceso de emparejamiento y buscar el producto. Cuando el dispositivo Bluetooth encuentre el producto, "ATH-SQ1TW2" aparecerá en el dispositivo.

- Para más información acerca del uso del dispositivo Bluetooth, consulte el manual de usuario del dispositivo.

### 3 Seleccione "ATH-SQ1TW2" para emparejar el producto con el dispositivo Bluetooth.

- Algunos dispositivos pueden solicitar una clave de acceso. En caso de ser así, introduzca "0000". La clave de acceso también recibe el nombre de código de acceso, código PIN, número PIN o contraseña.

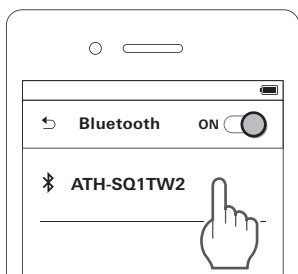

» El control por voz reproducirá el mensaje "Connected" y las luces indicadoras de los auriculares parpadearán lentamente en blanco. Con ello se indica que el emparejamiento se completó con éxito.

## Conexión por Bluetooth

### Emparejamiento con Fast Pair

Con una sola pulsación, el producto permite el emparejamiento rápido y sin esfuerzo del Bluetooth con sus dispositivos Android. Incluso puede comprobar dónde lo colocó por última vez.



- 1** Active la función Bluetooth en un dispositivo Android configurado con una cuenta de Google.
- 2** Extraiga los auriculares (L (izquierda) y R (derecha)) del estuche de carga y acérquelos al dispositivo Android.

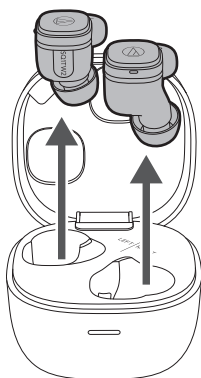

- 3** Toque la notificación de emparejamiento que aparece en su dispositivo Android.

» El control por voz reproducirá el mensaje "Connected" y las luces indicadoras de los auriculares parpadearán lentamente en blanco. Con ello se indica que el emparejamiento se completó con éxito.

## Acerca del emparejamiento

Cuando se conecta un nuevo dispositivo Bluetooth, es necesario emparejarlo con el producto. Una vez que el dispositivo Bluetooth y el producto estén emparejados, no tendrá que volver a emparejarlos de nuevo. El producto admite el emparejamiento múltiple, para lo cual guardará un historial de conexión. No obstante, aunque el dispositivo Bluetooth ya se haya emparejado una vez, tendrá que volver a emparejarlo en los siguientes casos:

- Si el producto se elimina del historial de conexión del dispositivo Bluetooth.
- Si el producto se envía para su reparación.
- Si el producto se reinicia.

### Función multipunto

El producto es compatible con la tecnología multipunto, que permite conectar dos dispositivos Bluetooth al mismo tiempo. Mientras escucha música con un dispositivo, podrá responder a una llamada procedente de otro dispositivo. Esto resulta cómodo si utiliza dos smartphones, por ejemplo.

- Audio-Technica no garantiza el funcionamiento con todas las combinaciones de dispositivos Bluetooth.

#### Conexión con tecnología multipunto

- 1** Empareje el primer dispositivo Bluetooth.
- 2** Tras emparejar el primer dispositivo, desactive la función Bluetooth.
- 3** Empareje el segundo dispositivo Bluetooth.
- 4** Active la configuración del primer dispositivo Bluetooth.



- Si el producto no se conecta, apáguelo y vuelva a encenderlo.
- Con la tecnología multipunto es posible conectar hasta dos dispositivos Bluetooth al mismo tiempo. Para conectar un tercer dispositivo Bluetooth, desconecte uno de los dispositivos conectados.
- La música no se puede reproducir en dos dispositivos al mismo tiempo.

# Ponerse el producto

Inserte el extremo del producto con la letra "L" (izquierda) en el oído izquierdo, y el extremo con la letra "R" (derecha) en el oído derecho.

- Si tiene dificultad para introducir los auriculares, ajuste la posición que desee rotando los auriculares hacia atrás.

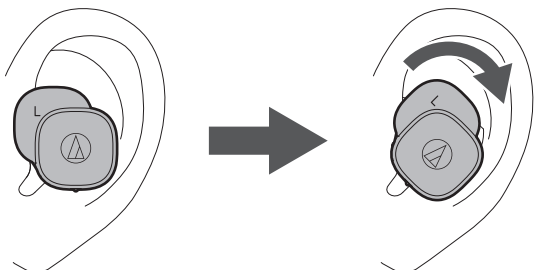

- Cuando utilice el producto, seleccione los tapones que mejor se adapten a sus oídos y colóquese el producto de forma segura.

# Sensores táctiles

El producto cuenta con sensores táctiles. Al llevar a cabo las operaciones, toque los sensores con la yema de los dedos, no con la punta.

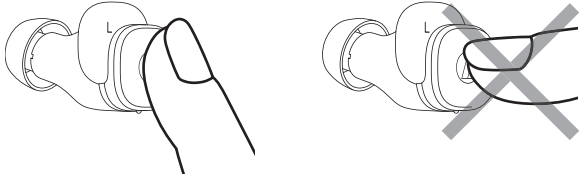

- Maneje el sensor táctil con un dedo. Si intenta manejarlo con un objeto en punta, como un bolígrafo o lapicero, no solo podría funcionar mal, sino que podría provocar daños en el sensor táctil.
- No toque el sensor táctil con la punta de los dedos. De lo contrario, puede romperse la uña.
- Si el producto no funciona o funciona mal al tocarlo, asegúrese de que no hay otros dedos, partes de la mano o prendas de ropa en contacto cuando efectúe el toque. Además, es posible que el producto no funcione correctamente si lleva guantes o si tiene los dedos demasiado secos.
- Es posible que el producto no funcione correctamente si el sensor táctil tiene restos de sudor. Elimine la suciedad antes de manejar el producto.

# Utilizar el producto

El producto puede utilizar la tecnología inalámbrica Bluetooth para conectarse a su dispositivo y reproducir música, recibir llamadas telefónicas, etc. Utilice el producto para la finalidad que mejor se adapte a sus necesidades. Tenga presente que Audio-Technica no puede garantizar el funcionamiento de los indicadores, como la visualización del nivel de batería o las aplicaciones a través de dispositivos Bluetooth.

## Escuchar música

- Para conectar por primera vez, empareje el producto y su dispositivo mediante la tecnología inalámbrica Bluetooth. Si ya ha emparejado el producto con su dispositivo Bluetooth, active la conexión Bluetooth del dispositivo antes de encender el producto.
- Utilice el dispositivo Bluetooth para iniciar la reproducción, consultando si fuera necesario el manual de usuario del dispositivo.

**1 Saque los auriculares del estuche de carga y póngaselos en los oídos.**

**2 Inicie la reproducción en su dispositivo Bluetooth.**

**3 Toca el sensor táctil del auricular del lado L (izquierdo) una o dos veces seguidas para ajustar el volumen (arriba o abajo).**

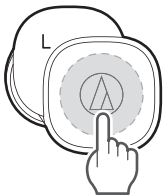

**4 Para pausar la música, toque el sensor táctil del auricular del lado R (derecho).**

- La reproducción se iniciará o pausará con cada toque.



- También es posible escuchar música con un solo auricular, sacando solo un lado del estuche de carga y poniéndolo en el oído. Cuando use un solo auricular, algunas funciones no estarán disponibles según el lado que utilice. Utilice el dispositivo Bluetooth para el funcionamiento en estos casos.

### Funcionamiento del sensor táctil de los auriculares del lado R (derecho)

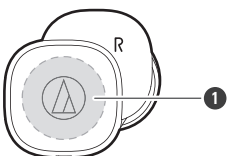

**1** Sensor táctil

## Utilizar el producto

Operación	Función
Toque	Inicia o pausa la reproducción.
Toque (dos veces)	Reproduce la pista siguiente.
Toque (tres veces)	Reproduce la pista anterior / vuelve al principio de la pista.

- Es posible que en determinados smartphones no estén disponibles los controles anteriormente descritos.

### Funcionamiento del sensor táctil de los auriculares del lado L (izquierdo)

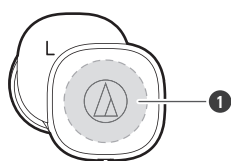

1 Sensor táctil

Operación	Función
Toque	Aumenta el volumen 1 nivel. <sup>[1][2]</sup>
Toque (dos veces)	Disminuye el volumen 1 nivel. <sup>[1][2]</sup>

[1] Se oye un pitido cada vez que se sube/baja el volumen en 1 nivel.

[2] Puede que el control de volumen de algunos dispositivos Bluetooth no funcione bien con el producto.

- Es posible que en determinados smartphones no estén disponibles los controles anteriormente descritos.

## Hablar por teléfono

Si el dispositivo Bluetooth es compatible con funciones de teléfono, puede utilizar el producto para hablar por teléfono.

- 1 Saque los auriculares del estuche de carga y póngaselos en los oídos.**
- 2 Realice/reciba llamadas con su dispositivo Bluetooth.**
  - Cuando el dispositivo Bluetooth recibe una llamada telefónica, el producto emite un tono de llamada.
  - Si se recibe una llamada mientras está escuchando música, se interrumpe la reproducción.
- 3 Toque el sensor táctil de los auriculares (lado L (izquierdo) o R (derecho)) para responder a las llamadas entrantes.**
  - Las llamadas se pueden contestar desde el auricular del lado L (izquierdo) o R (derecho).
- 4 Toca el sensor táctil del auricular del lado L (izquierdo) una o dos veces seguidas para ajustar el volumen (arriba o abajo).**

## Utilizar el producto

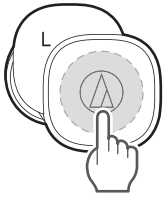

### 5 Para finalizar una llamada, toque prolongadamente (unos 2 segundos) el sensor táctil del auricular del lado L (izquierdo) o R (derecho).

- Las llamadas se pueden terminar desde el auricular del lado L (izquierdo) o R (derecho).
- Si la llamada se recibió mientras escuchaba música, se reanuda la reproducción.
- Es posible que la reproducción de música no se reanude en algunos dispositivos Bluetooth. En este caso, la reproducción de música debe iniciarse manualmente.



- También es posible hacer/recibir llamadas con un solo auricular, sacando solo un lado del estuche de carga y poniéndolo en el oído. Cuando use un solo auricular, algunas funciones no estarán disponibles según el lado que utilice. Utilice el dispositivo Bluetooth para el funcionamiento en estos casos.

## Funcionamiento del sensor táctil de los auriculares del lado R (derecho)

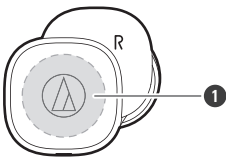

1 Sensor táctil

Operación	Función
Toque	Se recibe una llamada: Responde a la llamada.
Toque (dos veces)	Silencia el micrófono. <sup>[1]</sup>
Tocar y mantener pulsado (unos 2 segundos)	Se recibe una llamada: Rechaza la llamada. Se hace una llamada: Cancela la llamada. Durante una llamada: Finaliza la llamada.

[1] Al silenciar mediante el sensor táctil solo se silencian los auriculares y no se activa la función de silenciamiento en el dispositivo Bluetooth.

- Es posible que en determinados smartphones no estén disponibles los controles anteriormente descritos.



### Funcionamiento del sensor táctil de los auriculares del lado L (izquierdo)

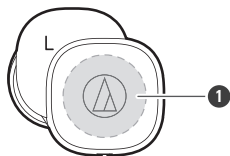

1 Sensor táctil

Operación	Función
Toque	Se recibe una llamada: Responde a la llamada. Durante una llamada: Aumenta el volumen de la llamada 1 nivel.
Toque (dos veces)	Durante una llamada: Disminuye el volumen de la llamada 1 nivel.
Tocar y mantener pulsado (unos 2 segundos)	Se recibe una llamada: Rechaza la llamada. Se hace una llamada: Cancela la llamada. Durante una llamada: Finaliza la llamada.

- Es posible que en determinados smartphones no estén disponibles los controles anteriormente descritos.

## Diálogo

Esta función potencia el sonido externo. El volumen de la música reproducida disminuye automáticamente. Resulta de utilidad para oír anuncios en el transporte público o voces de personas.

### 1 Mantenga pulsado (unos 2 segundos) el sensor táctil del auricular del lado R (derecho) y suelte el dedo cuando oiga el tono de confirmación.

- El control por voz reproducirá el mensaje "Talk-through". Para desactivar el diálogo, mantenga pulsado (unos 2 segundos) el sensor táctil de nuevo. Oirá el tono de confirmación.

### Condiciones para desactivar el diálogo

Además del procedimiento anterior, el diálogo se desactiva cuando se realizan las siguientes operaciones y acciones.

- Cuando se toca el sensor táctil del auricular del lado L (izquierdo) o R (derecho). (Si se está reproduciendo música, al tocar el sensor táctil del lado R (derecho) se pausará la música. El diálogo no se apaga. Volver a tocar el sensor para desactivar el diálogo y reanudar la reproducción de música.)
- Cuando esté haciendo una llamada / recibiendo una llamada / hablando por teléfono.
- Cuando se ajusta el volumen desde un dispositivo Bluetooth conectado.
- Cuando un auricular está apagado.
- Cuando ambos auriculares están apagados.



- El diálogo no puede utilizarse durante una llamada.

## Utilizar el producto



- Según el entorno, puede resultar difícil oír los sonidos ambientales incluso cuando se utiliza el diálogo del producto. No utilice el producto en lugares donde sea peligroso no oír los sonidos circundantes como, por ejemplo, los lugares con mucho tráfico.
- Cuando el diálogo esté activada, no cubra el micrófono con la mano. Si lo hace, se emitirá un sonido fuerte (sirena) y podría afectar a su capacidad auditiva.

## Modo de baja latencia

El modo de baja latencia reduce el retardo del sonido al jugar o ver vídeos.

- La comunicación por Bluetooth puede verse afectada fácilmente por obstáculos y las condiciones de las ondas de radio. Desactive este modo en estas situaciones.

### 1

**Mantenga pulsado (unos 2 segundos) el sensor táctil del auricular del lado L (izquierdo) y suelte el dedo cuando oiga el tono de confirmación.**

**» Con cada toque prolongado (unos 2 segundos), el control por voz reproducirá el mensaje "Low latency" o "Low latency off", y el modo de baja latencia se activará/desactivará.**



- El modo de baja latencia no se puede activar/desactivar durante una llamada.

## Función de apagado automático

El producto se apaga automáticamente al cabo de 5 minutos si no está conectado a un dispositivo.

## Aplicación para smartphones

Este producto es compatible con nuestra aplicación "CONNECT". La aplicación le permite acceder cómodamente a varias funciones. También permite actualizar el firmware del producto.

<https://app.at-globalsupport.com>



**CONNECT App**  
iOS, Android

## Qué puede hacer con la aplicación

La aplicación le permite utilizar las siguientes funciones. Para más información, consulte la pantalla de la aplicación.

## Utilizar el producto

<b>Función</b>	<b>Descripción</b>
Nivel de ajuste del volumen	Se puede cambiar el número de pasos de ajuste de volumen.
Control de ambiente	Puede cambiar a la función de escucha. También puede ajustar el volumen de los sonidos externos que se capturan.
Diálogo	Puede cambiar el diálogo y ajustar el volumen de reproducción de música para el diálogo.
Ecuador	Puede ajustar la configuración del ecualizador.
Modo de baja latencia	El modo de baja latencia reduce el retardo del sonido al jugar o ver vídeos. La comunicación por Bluetooth puede verse afectada fácilmente por obstáculos y las condiciones de las ondas de radio. Desactive este modo en estas situaciones.
Ajuste del balance L/R	Puedes ajustar el balance de volumen izquierda-derecha.
Tono lateral	Puede activar o desactivar la función de tono lateral que captura su propia voz y los sonidos ambientales a través del micrófono durante una llamada (la función está activada en el momento de la compra).
Asignación de teclas	Puede ajustar las funciones que se asignarán a los sensores táctiles.
Sensores táctiles	Puede activar o desactivar los sensores táctiles y establecer sus niveles de sensibilidad. También puede configurar el bloqueo del sensor táctil.
Temporizador privado <sup>[1]</sup>	Cuando el temporizador llega a la hora programada, suena una alarma en los auriculares para avisarle. Los auriculares deben estar encendidos para que suene la alarma.
Control por voz	Puede cambiar el control por voz del producto a un tono de confirmación o cambiar el idioma del control por voz.
Gestión de dispositivos conectados	Puedes cambiar la conexión seleccionando el dispositivo Bluetooth que quiere conectar de la lista de dispositivos Bluetooth a los que se ha conectado hasta ahora.

[1] Disponible cuando la versión del firmware es "1022" o superior.

# Luces indicadoras de los auriculares

## Emparejamiento

Estado	Patrón de visualización de la luz indicadora
Búsqueda de dispositivos	○ - ○ - ○ . . . Blanco intermitente (se ilumina gradualmente)

## Conectando

Estado	Patrón de visualización de la luz indicadora
Conectando	○-----○-----○ . . . Parpadeo en blanco a intervalos de 5 segundos
Reproducción de música	----- . . . Apagada

## Nivel de batería

Estado	Patrón de visualización de la luz indicadora
Nivel de batería bajo	El color blanco del estado de emparejamiento o conexión se vuelve naranja.

# Control por voz

El producto reproduce control por voz en inglés en las siguientes situaciones.  
Utiliza la aplicación "CONNECT" para cambiar el idioma del control por voz.

Situación	Control por voz
Conexión de Bluetooth	Connected
Desconexión de Bluetooth	Disconnected
Modo de sonido ambiental activado	Hear-through
Modo de sonido ambiental desactivado	Off
Diálogo activado	Talk-through
Modo de baja latencia activado	Low latency
Modo de baja latencia desactivado	Low latency off
Silenciar el micrófono (durante una llamada)	Mic off
Desactivar el silencio del micrófono (durante una llamada)	Mic on
Volumen máximo	Max
Volumen mínimo	Minimum
Nivel de batería bajo	Low battery
La batería está agotada y no hay energía	Please recharge

# Limpieza

Acostúmbrase a limpiar el producto regularmente para prolongar su vida útil. No utilice alcohol, bencina, disolventes de pintura, restaurador de contactos o sustancias similares para la limpieza.

## Auriculares

- Extraiga las puntas de audífono para limpiar los auriculares.
- Los auriculares pueden no funcionar correctamente si se mojan. Limpie los auriculares con un paño seco, agítelos varias veces para eliminar el exceso de agua y deje que los auriculares se sequen bien antes de utilizarlos.
- La grasa natural de la piel se puede acumular en las zonas de acoplamiento de las puntas de audífono (ver imagen). Si estas zonas no se limpian, las puntas de audífono podrían soltarse. Límpielas con regularidad. No toque las zonas donde se produce el sonido, ya que son delicadas. De hacerlo, podría provocar fallos de funcionamiento.

### 1 Extraiga las puntas de audífono y limpie los auriculares con agua.

- No utilice agua con jabón. Lave en agua fresca a temperatura normal (10 a 35 °C) o con un chorro suave de agua del grifo.
- Lave los auriculares como se muestra en la figura. No aplique agua directamente a la zona de reproducción de sonido o el micrófono.
- No lave con un cepillo o una esponja. Lave a mano.

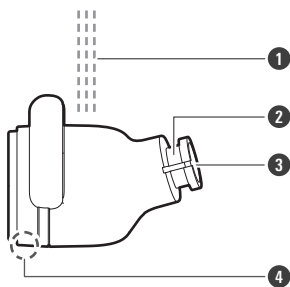

- ① Agua fresca o chorro suave de agua
- ② Zona de acoplamiento de la punta de audífono
- ③ Zona de reproducción del sonido
- ④ Micrófono

### 2 Después elimine cualquier rastro de humedad en la superficie con un paño seco, limpio y suave.

### 3 Sujeta el auricular con firmeza, presiónalo contra un paño seco y, a continuación, sacúdalo hasta que no expulse más gotas de agua.

- Aunque los auriculares tienen una clasificación de impermeabilidad equivalente a IPX5, las zonas de reproducción de sonido y el micrófono no son resistentes al agua. Si entra agua en el interior de los auriculares, no se reproducirá ningún sonido o los sonidos serán difíciles de oír. En tales casos, presione el auricular contra un paño seco y, a continuación, sacúdalo unas 20 veces con la parte de reproducción de sonido y el micrófono colocados hacia abajo.

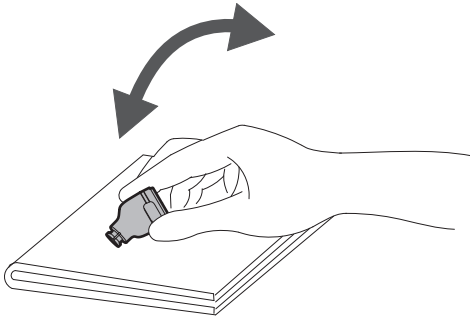

**4 Elimine cualquier resto de agua que quede en el hueco entre la zona de reproducción de sonido y el micrófono presionando suavemente los auriculares contra un paño seco, limpio y suave.**

- No elimine el agua del hueco con bastoncillos de algodón, etc.

**5 Seque completamente el producto en un lugar bien ventilado y a la sombra.**

- No aplique aire caliente, por ejemplo, con un secador.



- Si no va a utilizar el producto durante un período prolongado de tiempo, guárdelo en un lugar bien ventilado y no expuesto a altas temperaturas ni humedad.

## Estuche de carga / cable de carga USB / puntas de audífono

- Elimine la suciedad del estuche de carga con un paño seco.
- Elimine de inmediato cualquier rastro de humedad como sudor que haya caído sobre la toma de batería del estuche de carga, los terminales de carga, etc. De no hacerlo, la corrosión podría provocar fallos de funcionamiento.
- Limpie cualquier resto de sudor o suciedad del cable de carga USB con un paño seco inmediatamente después de cada uso. Si no se limpia el cable puede deteriorarse y endurecerse con el paso del tiempo, provocando fallos de funcionamiento.
- Si el terminal USB del cable de carga está sucio, límpielo con un paño seco.
- Para limpiar las puntas de audífono, extráigalas de los auriculares y límpielas manualmente con detergente suave diluido. Una vez completada la limpieza, séquelos antes de utilizarlos de nuevo.



- Si no va a utilizar el producto durante un período prolongado de tiempo, guárdelo en un lugar bien ventilado y no expuesto a altas temperaturas ni humedad.

# Puntas de audífono

## Tamaño de las puntas de audífono

El producto incluye puntas de audífono de silicona en 4 tamaños (XS, S, M y L). En el momento de realizar la compra, las puntas de audífono de silicona tamaño M están acopladas. Para garantizar la máxima calidad de sonido, seleccione el tamaño de las puntas de audífono más adecuado para usted y ajuste las puntas en sus oídos para que queden ceñidas. Si las puntas de audífono no quedan ceñidas tendrá dificultades para oír los sonidos graves.

## Cambiar las puntas de audífono

Retire la punta de audífono antigua y coloque la punta nueva deslizándola sobre el auricular en ángulo. Presione firmemente sobre la punta del audífono de forma que su interior se ensanche y, a continuación, encájela en el poste hasta el tope.

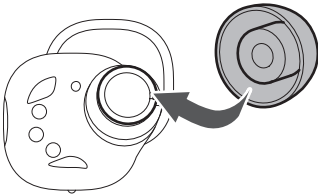

- Las puntas de audífono son consumibles que se degradan con el uso y almacenamiento. Si las puntas de audífono presentan holgura y se desacoplan con facilidad, o si muestran signos de degradación, adquiera recambios.



- Retire y limpie las puntas de audífono periódicamente, ya que se ensucian con facilidad. Si utiliza puntas sucias podría provocar que los auriculares se ensucien, lo que afectaría negativamente a la calidad del sonido.
- Al volver a colocar puntas de audífono extraídas previamente, compruebe que quedan bien sujetas. Si las puntas se sueltan y se quedan dentro del oído pueden producirse lesiones o enfermedades.



# Modo de emparejamiento forzado / restablecimiento

## Si el producto no se conecta a un dispositivo (modo de emparejamiento forzado)

Si el emparejamiento no se puede cancelar o no se produce correctamente, puede utilizar el modo de emparejamiento forzado para realizar de nuevo el emparejamiento.

- 1** Unos 5 segundos después de colocar ambos auriculares (lado L (izquierdo) y R (derecho)) en el estuche de carga (con la batería restante), toque y mantenga pulsados (unos 4 segundos) los sensores táctiles de ambos auriculares.
- 2** Cuando las luces indicadoras de ambos auriculares se iluminen en naranja, suelte los dedos y retire los auriculares del estuche de carga.  
  
» El producto pasará al estado "Búsqueda de dispositivos" (modo de emparejamiento) y podrá emparejarlo con el dispositivo Bluetooth deseado.



- Si el procedimiento no puede completarse como se espera, retire los auriculares del estuche de carga de nuevo y repita el procedimiento desde el principio.

## Si el producto funciona de manera anómala (restablecimiento)

Reinicie el producto.

- 1** Unos 5 segundos después de colocar ambos auriculares (lado L (izquierdo) y R (derecho)) en el estuche de carga (con la batería restante), toque y mantenga pulsados (unos 10 segundos) los sensores táctiles de ambos auriculares.  
  
  - A los 4 segundos de tocar y mantener los sensores, las luces indicadoras se iluminarán en color naranja. Continúe tocando y sosteniendo los sensores.
- 2** Cuando las luces indicadoras de ambos auriculares empiecen a parpadear en naranja, suelte los dedos y retire los auriculares del estuche de carga.  
  
» El restablecimiento se ha completado.
- 3** Elimine el producto de la lista de dispositivos registrados de su dispositivo Bluetooth.
- 4** Vuelva a realizar el emparejamiento.



- Si el procedimiento no puede completarse como se espera, retire los auriculares del estuche de carga de nuevo y repita el procedimiento desde el principio.

# Solución de problemas

## ? No se enciende

- Cargue el producto.

## ? No se puede realizar el emparejamiento

- Compruebe que el dispositivo Bluetooth se comunica utilizando la versión 2.1+EDR o superior.
- Coloque el producto y el dispositivo Bluetooth separados entre sí menos de 1 m.
- Configure los perfiles del dispositivo Bluetooth. Puede consultar los procedimientos acerca de cómo configurar perfiles en el manual de usuario del dispositivo Bluetooth.
- Elimine la información de emparejamiento del dispositivo Bluetooth y luego vuelva a emparejar el producto con el dispositivo.
- Coloque los auriculares en el estuche de carga y cierre la cubierta, luego retire los auriculares y realice la operación de nuevo.
- Asegúrese de no estar conectado a ningún otro dispositivo Bluetooth previamente conectado. Si es así, desconecte el producto mediante el dispositivo Bluetooth previamente conectado y, a continuación, seleccione el producto en el dispositivo Bluetooth al que se está conectando. Utilice el modo de emparejamiento forzado si no puede desconectarse de un dispositivo Bluetooth previamente conectado. Para más información, consulte "Si el producto no se conecta a un dispositivo (modo de emparejamiento forzado)" (p.32).
- Reinicie el producto si no se puede desemparejar, conectar o no funciona como se espera incluso después de haber probado todas las demás soluciones. Para más información, consulte "Si el producto funciona de manera anómala (restablecimiento)" (p.32).

## ? Volver a hacer el emparejamiento lleva mucho tiempo

- Volver a hacer el emparejamiento un dispositivo puede llevar mucho tiempo. Tenga paciencia mientras se completa el proceso.
- Asegúrese de no estar conectado a ningún otro dispositivo Bluetooth previamente conectado. Si es así, desconecte el producto mediante el dispositivo Bluetooth previamente conectado y, a continuación, seleccione el producto en el dispositivo Bluetooth al que se está conectando. Utilice el modo de emparejamiento forzado si no puede desconectarse de un dispositivo Bluetooth previamente conectado. Para más información, consulte "Si el producto no se conecta a un dispositivo (modo de emparejamiento forzado)" (p.32).

## ? No se escucha el sonido / el sonido es débil

- Encienda el producto y el dispositivo Bluetooth.
- Suba el volumen del producto y del dispositivo Bluetooth.
- Asegúrese de que el producto y el dispositivo Bluetooth estén conectados a través de A2DP (o de una conexión de audio).

## Solución de problemas

- Desactive el emparejamiento del producto y el dispositivo Bluetooth y, luego, vuelva a emparejar el producto con el dispositivo.
- Aléjese de los obstáculos situados entre el producto y el dispositivo Bluetooth, como personas, metales o paredes, y acerque el producto y el dispositivo.
- Cambie la salida de sonido del dispositivo Bluetooth al producto.
- Compruebe si el diálogo está activado/desactivado. Si el diálogo está activado, el volumen de la música que se está reproduciendo disminuirá automáticamente. Para más detalles sobre el funcionamiento del diálogo, consulte "Diálogo" (p.24).

### **El sonido solo sale de un auricular**

- Asegúrese de que queda batería.
- Coloque los auriculares en el estuche de carga y cierre la cubierta, luego retire los auriculares y realice la operación de nuevo.

### **El sonido está distorsionado / se escuchan ruidos / el sonido se corta**

- Baje el volumen del producto y del dispositivo Bluetooth.
- Mantenga el producto alejado de dispositivos que emitan ondas de radio, como microondas y routers inalámbricos.
- Mantenga el producto alejado de televisores, radios y dispositivos con sintonizadores incorporados. Estos dispositivos también pueden resultar afectados por el producto.
- Desactive la configuración del ecualizador del dispositivo Bluetooth.
- Retire los obstáculos entre el producto y el dispositivo Bluetooth, y acérquelos entre sí. Para más información, consulte "Para disfrutar de una comunicación Bluetooth más agradable" (p.7).

### **No se escucha la voz de la persona que llama / La voz de la persona que llama tiene un volumen muy bajo**

- Encienda el producto y el dispositivo Bluetooth.
- Suba el volumen del producto y del dispositivo Bluetooth.
- Compruebe que el producto y el dispositivo Bluetooth están conectados a través de HFP (o de una conexión de teléfono).
- Desactive el emparejamiento del producto y el dispositivo Bluetooth y, luego, vuelva a emparejar el producto con el dispositivo.
- Cambie la salida de sonido del dispositivo Bluetooth al producto.

### **El estuche de carga no se puede cargar**

- Conecte correctamente el cable de carga USB incluido y cargue el producto.
- El estuche de carga o los auriculares pueden estar calientes. Permita que la temperatura del producto se enfríe lo suficiente antes de cargarlo en un lugar bien ventilado (10 a 35 °C), apartado de la luz solar directa.

### **Los auriculares no se pueden cargar**

- Compruebe que el producto está correctamente colocado en el estuche de carga.
- Asegúrese de cerrar la tapa del estuche de carga al cargar.
- Cargue el estuche de carga.
- Elimine la suciedad del terminal de carga con un paño seco.
- El estuche de carga o los auriculares pueden estar calientes. Permita que la temperatura del producto se enfríe lo suficiente antes de cargarlo en un lugar bien ventilado (10 a 35 °C), apartado de la luz solar directa.

### **Los sensores táctiles funcionan de forma anómala**

- ¿Se ha modificado la sensibilidad del sensor táctil mediante nuestra aplicación "CONNECT"? El funcionamiento del sensor táctil puede variar en función de las características y los movimientos únicos de los dedos del usuario. Cambiar la sensibilidad del sensor táctil puede mejorar la operatividad.



- Para más información acerca de cómo utilizar el dispositivo Bluetooth, consulte el manual de usuario del dispositivo.

# Especificaciones

## Auriculares

<b>Tipo</b>	Dinámico
<b>Transductor</b>	5,8 mm
<b>Sensibilidad</b>	98 dB/mW
<b>Respuesta en frecuencia</b>	20 a 20.000 Hz
<b>Impedancia</b>	16 ohmios

## Micrófonos

<b>Tipo</b>	Tipo MEMS
<b>Patrón polar</b>	Omnidireccional
<b>Sensibilidad</b>	-38 dB (1 V/Pa, a 1 kHz)
<b>Respuesta en frecuencia</b>	100 a 10.000 Hz

## Especificaciones de comunicación

<b>Sistema de comunicación</b>	Bluetooth versión 5.2
<b>Salida de RF máxima</b>	12 mW EIRP
<b>Alcance máximo de conexión</b>	Con línea de visión: aprox. 10 m
<b>Banda de frecuencia</b>	2,402 GHz a 2,480 GHz
<b>Método de modulación</b>	GFSK, Pi/4DQPSK, 8DPSK
<b>Método de espectro ensanchado</b>	FHSS
<b>Perfiles Bluetooth compatibles</b>	A2DP, AVRCP, HFP, HSP
<b>Códec compatible</b>	SBC
<b>Métodos de protección de contenido compatibles</b>	SCMS-T
<b>Banda de transmisión</b>	20 Hz a 20.000 Hz

### Otros

<b>Suministro eléctrico</b>	Auriculares: batería de ion de litio, CC de 3,7 V Estuche de carga: batería de ion de litio, CC de 3,7 V
<b>Tiempo de carga</b>	Auriculares: aprox. 2,5 horas <sup>[1]</sup> Estuche de carga: aprox. 2,5 horas (carga USB) <sup>[1]</sup> , aprox. 4,0 horas (carga inalámbrica) <sup>[1]</sup>
<b>Tiempo de funcionamiento</b>	Tiempo de transmisión continua (reproducción de música): máx. aprox. 6,5 horas <sup>[1]</sup> (auriculares) Máx. aprox. 20 horas <sup>[1]</sup> (si se utiliza en combinación con el estuche de carga)
<b>Peso</b>	Auriculares: aprox. 4,0 g (lado L), aprox. 4,0 g (lado R) / Estuche de carga: aprox. 43 g
<b>Grado de estanqueidad</b>	IPX5 <sup>[2]</sup>
<b>Temperatura de funcionamiento</b>	5 °C a 40 °C
<b>Accesorios</b>	Cable de carga USB (30 cm, USB Type-A / USB Type-C), puntas de audífono (XS, S, M, L)
<b>Se vende por separado</b>	Puntas de audífono

[1] Las cifras indicadas anteriormente varían en función de las condiciones de funcionamiento.

[2] Solo auriculares.

- El producto está sujeto a modificaciones sin previo aviso con fines de mejora del mismo.

# Marcas comerciales

- La palabra con la marca **Bluetooth**<sup>®</sup> y los logotipos son marcas registradas de Bluetooth SIG, Inc., y Audio-Technica Corporation los utiliza bajo licencia. Otras marcas comerciales son marcas registradas de sus respectivos propietarios.
- USB Type-C<sup>™</sup> es una marca comercial de USB Implementers Forum.
- Google Play es una marca de Google LLC.

**株式会社オーディオテクニカ**

〒194-8666 東京都町田市西成瀬2-46-1  
[www.audio-technica.co.jp](http://www.audio-technica.co.jp)

**Audio-Technica Corporation**

2-46-1 Nishi-naruse, Machida, Tokyo 194-8666, Japan  
[www.audio-technica.com](http://www.audio-technica.com)  
©2023 Audio-Technica Corporation  
Global Support Contact: [www.at-globalsupport.com](http://www.at-globalsupport.com)