



ATH-M50xBT2

Cuffie wireless

Manuale dell'utente

Precauzioni di sicurezza

Anche se questo prodotto è stato realizzato per essere utilizzato in piena sicurezza, l'uso scorretto potrebbe causare incidenti. Per garantire il massimo grado di sicurezza, osservare tutte le avvertenze e le precauzioni fornite per l'utilizzo del prodotto.

Precauzioni nell'utilizzo del prodotto

- Non utilizzare il prodotto in prossimità di apparecchiature mediche. Le onde radio possono avere effetti sui pacemaker cardiaci e sulle apparecchiature elettromedicali. Non utilizzare il prodotto all'interno di strutture mediche.
- Per l'utilizzo su aeromobili, seguire le istruzioni ivi fornite.
- Non utilizzare il prodotto in prossimità di dispositivi di controllo automatico come porte automatiche o allarmi antincendio. Le onde radio possono avere effetti sulle apparecchiature elettroniche e provocare incidenti dovuti a malfunzionamento.
- Non smontare, modificare o tentare di riparare il prodotto per evitare scosse elettriche, malfunzionamenti o incendi.
- Evitare di esporre il prodotto a forti urti che potrebbero causare scariche elettriche, malfunzionamenti o incendi.
- Non manipolare il prodotto con le mani bagnate, in quanto sussiste il rischio di scosse elettriche o lesioni.
- Scollegare il prodotto dal dispositivo collegato qualora si verifichi un malfunzionamento che produca fumo, odori inusuali, calore eccessivo, rumori e qualsiasi altro segno che indichi un guasto. In tal caso, contattare il rivenditore autorizzato Audio-Technica locale.
- Non lasciare che il prodotto si bagni, poiché sussiste il rischio di scosse elettriche o malfunzionamenti.
- Non introdurre all'interno del prodotto corpi estranei quali materiali combustibili, metalli o liquidi.
- Per evitare incendi o lesioni da surriscaldamento, non coprire il prodotto con un panno.
- Attenersi alle leggi in vigore relative all'utilizzo dei telefoni cellulari e delle cuffie se si utilizzano le cuffie durante la guida.
- Non utilizzare il prodotto in luoghi in cui l'impossibilità di udire i suoni ambientali rappresenti un serio rischio (ad esempio quando ci si trova in prossimità di un attraversamento ferroviario, in stazioni ferroviarie o cantieri edili).
- Durante la carica, assicurarsi di utilizzare il cavo per la carica USB incluso nella confezione.
- Non mettere in carica con dispositivi dotati della funzionalità di carica rapida (con tensione di 5 V o superiore), per evitare malfunzionamenti del prodotto.
- Per evitare danni all'udito, non alzare eccessivamente il volume. L'ascolto di suoni a volume troppo elevato per un periodo prolungato potrebbe causare una perdita dell'udito temporanea o permanente.
- Interrompere l'uso se insorgono irritazioni cutanee dovute al contatto diretto con il prodotto.
- Evitare che le dita o altre parti del corpo rimangano incastrate tra l'alloggiamento e il braccio all'interno dei giunti.

Precauzioni per la batteria ricaricabile

Il prodotto è munito di una batteria ricaricabile (batteria ai polimeri di litio).

- Se il fluido della batteria penetra negli occhi, non sfregarli. Sciacquarli accuratamente con acqua pulita, ad esempio acqua del rubinetto, e consultare immediatamente un medico.

Precauzioni di sicurezza

- Se il fluido della batteria fuoriesce, non toccarlo a mani nude. Se il fluido resta all'interno del prodotto, potrebbe causare malfunzionamenti. Se il fluido della batteria fuoriesce, contattare il rivenditore autorizzato Audio-Technica locale.
 - Se il fluido penetra in bocca, sciacquare con acqua pulita, ad esempio acqua del rubinetto, e consultare immediatamente un medico.
 - Se pelle o indumenti vengono a contatto con il fluido, lavare immediatamente le parti interessate con acqua. Se insorge un'irritazione cutanea, consultare un medico.
- Per evitare perdite, generazione di calore o esplosioni:
 - Non scaldare, smontare, modificare la batteria, né smaltirla bruciandola.
 - Non tentare di forare con un chiodo, martellare o calpestare la batteria.
 - Evitare di far cadere il prodotto o di sottoporlo a forti impatti.
 - Evitare alla batteria qualsiasi contatto con l'acqua.
- Non utilizzare, lasciare o conservare la batteria nei seguenti luoghi:
 - Ambienti esposti alla luce diretta del sole o a temperature elevate e umidità
 - Interni di un'automobile sotto il sole cocente
 - In prossimità di fonti di calore quali diffusori d'aria calda
- Per evitare malfunzionamenti o incendi, ricaricare solo con il cavo USB incluso.
- La batteria ricaricabile interna di questo prodotto non può essere sostituita dall'utente. La batteria potrebbe aver raggiunto la fine della sua durata utile se il tempo di utilizzo diventa significativamente minore anche dopo una carica completa. In questo caso, la batteria deve essere riparata. Contattare il rivenditore autorizzato Audio-Technica locale per la procedura di riparazione.
- Quando il prodotto è smaltito, è necessario scartare correttamente la batteria ricaricabile incorporata. Contattare il rivenditore autorizzato Audio-Technica locale per i dettagli su come smaltire adeguatamente la batteria.

Per gli utenti

USA Avviso FCC

Avvertenza

Questo dispositivo è conforme alla Sezione 15 della normativa FCC. Il suo funzionamento è soggetto alle seguenti due condizioni: (1) Il dispositivo non deve causare interferenze nocive e, (2) il dispositivo deve accettare le interferenze ricevute, incluse quelle che potrebbero causarne un funzionamento non corretto.

Attenzione

Qualsiasi modifica apportata al prodotto dall'utente non espressamente approvata o descritta nel presente manuale può invalidarne i diritti d'uso.

Nota: Questo dispositivo è stato testato e trovato conforme ai limiti stabiliti per i dispositivi digitali di Classe B, in base a quanto descritto nella Sezione 15 della normativa FCC. Questi limiti sono stati stabiliti per offrire un ragionevole grado di protezione contro le interferenze nocive in aree residenziali. Questo dispositivo genera, utilizza e può emettere energia sotto forma di radio frequenze e, se non installato secondo le istruzioni, potrebbe causare interferenze nocive alle comunicazioni radio. Non vi è, tuttavia, alcuna garanzia che tali interferenze non si verifichino in particolari situazioni. Nel caso in cui il dispositivo dovesse interferire con la ricezione di segnali radio o televisivi, il che può essere accertato spegnendo e riaccendendo l'unità, l'utente è invitato ad adottare una o più delle seguenti contromisure:

Precauzioni di sicurezza

- Riorientare o spostare l'antenna ricevente.
- Incrementare la distanza tra il dispositivo e l'apparecchio ricevitore.
- Collegare il dispositivo a una presa di corrente diversa da quella a cui è stato connesso l'apparecchio ricevente.
- Consultare il rivenditore e/o un tecnico specializzato radio/TV per assistenza.

Il presente trasmettitore non deve essere posizionato o utilizzato insieme ad altre antenne o trasmettitori impiegati in altri sistemi.

Dichiarazione relativa all'esposizione alle RF

Il presente dispositivo è conforme ai limiti stabiliti per l'esposizione alle radiazioni di RF (Radio Frequenza) in ambiente non controllato secondo quanto indicato dalla normativa FCC, rispettandone di base le linee guida fissate. Il presente dispositivo emette energia sotto forma di RF a livelli molto bassi, tali da non dover richiedere il test sul tasso di assorbimento specifico (SAR).

Contatto

Società responsabile: Audio-Technica U.S., Inc.
Indirizzo: 1221 Commerce Drive, Stow, Ohio 44224, USA
Tel: 330-686-2600

Per utenti del Canada

Dichiarazione ISED

CAN ICES-3 (B)/NMB-3(B)

Questo dispositivo contiene trasmettitori/ricevitori esenti da licenza conformi agli standard RSS esenti da licenza di ISED (Innovation, Science and Economic Development) Canada. L'uso è soggetto alle seguenti condizioni:

- (1) Questo dispositivo non deve causare interferenze.
- (2) Questo dispositivo deve tollerare qualunque interferenza, comprese quelle che possono causare un funzionamento indesiderato del dispositivo.

Questo dispositivo è conforme ai limiti stabiliti dalle specifiche RSS-102 relative all'esposizione alle radiazioni in ambienti non controllati.

Note sull'utilizzo

- Prima dell'utilizzo, assicurarsi di aver letto il manuale dell'utente relativo al dispositivo collegato.
- Audio-Technica non sarà responsabile in alcun modo di eventuali perdite di dati, nell'improbabile caso in cui queste ultime si verificano durante l'utilizzo del prodotto.
- Sui mezzi pubblici o in altri luoghi pubblici, tenere il volume basso per evitare di disturbare gli altri.
- Abbassare il volume del dispositivo al minimo prima di collegare il prodotto.
- Quando si utilizza il prodotto in un ambiente secco, si potrebbe avvertire un formicolio alle orecchie. Ciò è dovuto all'elettricità statica accumulata sul corpo, non a un malfunzionamento del prodotto.
- Evitare di sottoporre il prodotto a forti impatti.
- Non conservare il prodotto alla luce diretta del sole, in prossimità di dispositivi in grado di generare calore o in ambienti caldi, umidi o polverosi. Inoltre, evitare che il prodotto entri a contatto con l'acqua.
- Quando il prodotto viene utilizzato per un periodo prolungato, può scolorirsi a causa della luce ultravioletta (soprattutto la luce diretta del sole) e dell'usura.
- Se il prodotto viene riposto in una borsa con il cavo USB di ricarica ancora inserito, il cavo potrebbe impigliarsi, rompersi o danneggiarsi.
- Nel collegare e scollegare il cavo per la carica USB, assicurarsi di tenerlo dalla spina. In caso contrario, ossia tirando il cavo, si rischia di danneggiare il cavo USB stesso o di causare incidenti.
- Quando non si utilizza il cavo per la carica USB, scollegarlo dal prodotto.
- Non caricare la batteria se il terminale del cavo per la carica USB è piegato, allentato o danneggiato. Questo potrebbe causare generazione di calore, emissione di fumo, incendi o scosse elettriche.
- Il prodotto può essere utilizzato per le chiamate telefoniche solo sfruttando le reti cellulari. Non è garantita la compatibilità con le app telefoniche che funzionano utilizzando la rete dati.
- Se si utilizza il prodotto in prossimità di un dispositivo elettronico o di un trasmettitore (ad esempio un telefono cellulare), è possibile che si generino delle interferenze indesiderate. In questo caso, allontanare il prodotto dal dispositivo elettronico o dal trasmettitore.
- Se si utilizza il prodotto in prossimità di un'antenna TV o radio, è possibile che tali apparecchi generino interferenze. In questo caso, allontanare il prodotto dall'antenna TV o radio.
- Per proteggere la batteria ricaricabile incorporata, ricaricarla almeno una volta ogni 6 mesi. Lasciando passare troppo tempo tra una ricarica e l'altra, il ciclo di vita della batteria ricaricabile potrebbe ridursi, oppure la batteria ricaricabile potrebbe non ricaricarsi più.
- Non caricare il prodotto se c'è acqua o un corpo estraneo all'interno del jack della batteria o del cavo per carica USB. Potrebbero verificarsi fenomeni di corrosione, generazione di calore, fumo, incendi o altri malfunzionamenti o scosse elettriche nel jack della batteria o nel cavo per carica USB.
- Ricaricare il prodotto in un luogo adeguatamente ventilato (da 10 a 35°C) al riparo dalla luce diretta del sole. In caso contrario, la batteria potrebbe incorrere in usura con una possibile riduzione dei periodi di uso continuato o l'impossibilità di eseguire la ricarica.
- Se il prodotto è bagnato di sudore, assorbire l'umidità con un panno asciutto prima di caricarlo.

Per un'esperienza di comunicazione Bluetooth più confortevole

Il grado di efficacia di comunicazione di questo prodotto varia in funzione di eventuali ostruzioni e delle condizioni delle onde radio. Per un'esperienza di ascolto più piacevole, utilizzare il prodotto il più vicino possibile al dispositivo Bluetooth. Per ridurre al minimo rumori e interferenze, evitare di frapponsi o di frapporre altri ostacoli tra l'antenna del prodotto (lato L) e il dispositivo Bluetooth.

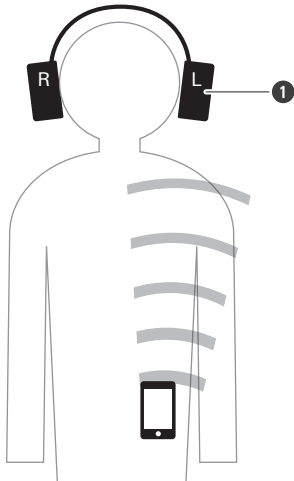

1 Antenna

Nomi e funzioni dei componenti

Cuffie

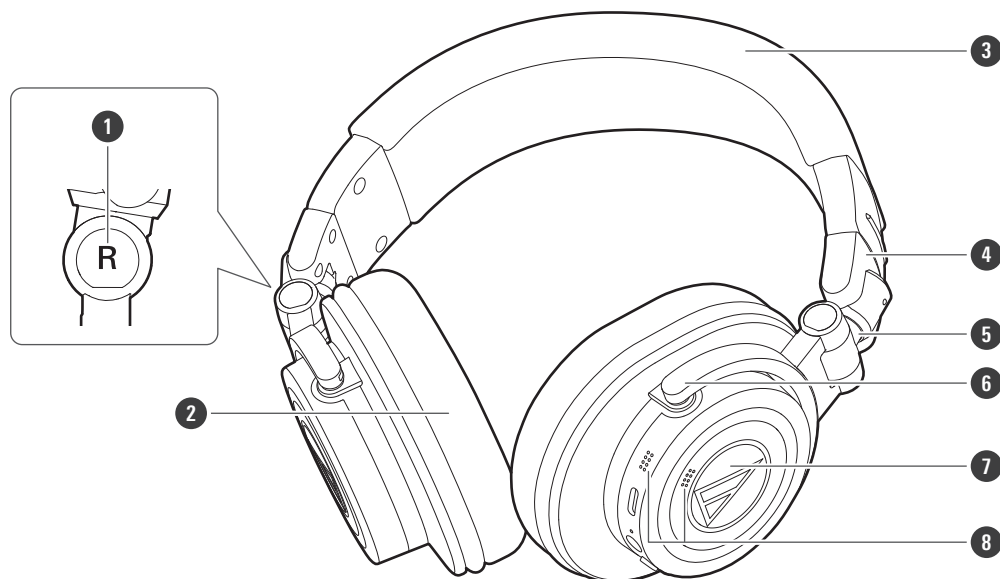

- 1 Indicatore di sinistra/destra (L/R)
- 2 Padiglione
- 3 Archetto
- 4 Corsore
- 5 Giunto
- 6 Braccio
- 7 Alloggiamento
- 8 Microfoni

Area operativa

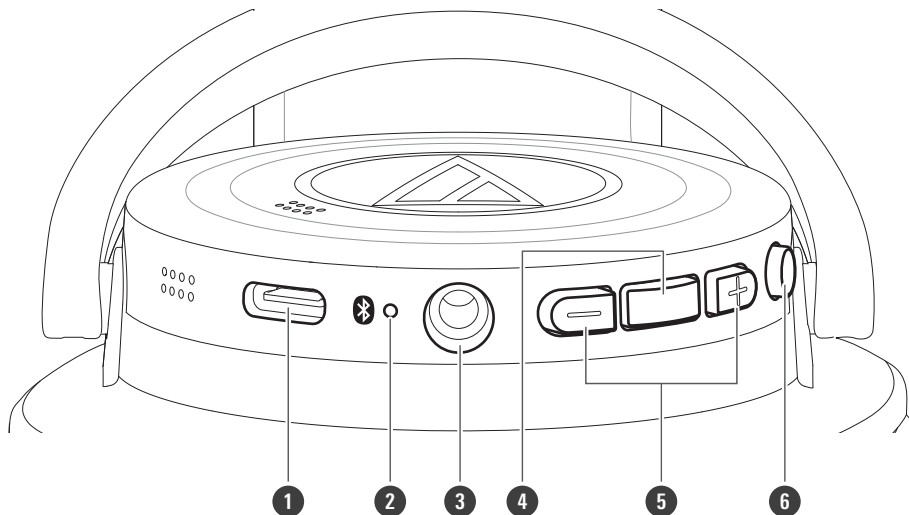

1 Jack batteria

Consente di collegare il cavo per la carica USB in dotazione e di ricaricare il prodotto.

2 Indicatore

Consente di visualizzare lo stato operativo del prodotto e la carica della batteria.

3 Jack connettore

Da utilizzare per l'uso cablato del prodotto.

4 Pulsante di alimentazione / di controllo

Consente di accendere/spengere l'alimentazione elettrica, riprodurre/interrompere la musica e rispondere alle chiamate telefoniche.

5 Pulsanti del volume

Consente di alzare o abbassare il volume (+/-).

6 Pulsante assistente vocale

A seconda del dispositivo connesso, attiva la funzione di riconoscimento vocale (come ad esempio Siri per i dispositivi iOS).

Consente anche di silenziare o riattivare il microfono durante una chiamata.

Accessori

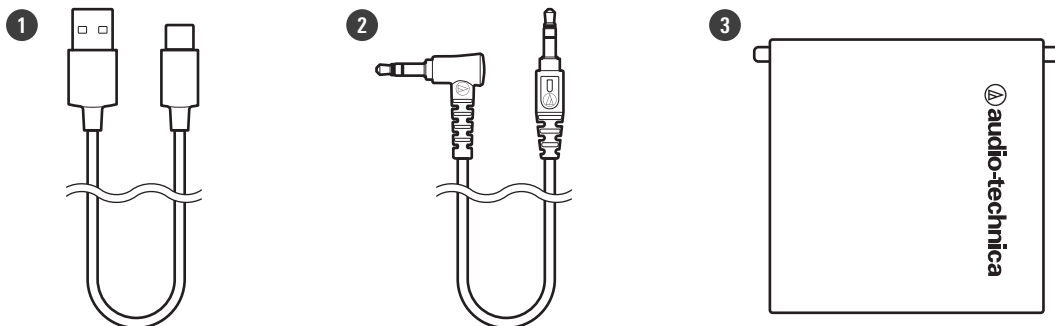

- 1 Cavo per la ricarica USB (30 cm, connettori USB Tipo A / Tipo C™)
- 2 Cavo (1,2 m / con connettore mini stereo placcato oro da 3,5 mm/a L)
- 3 Sacca

Ricarica della batteria

Caricare completamente la batteria quando si utilizza il prodotto per la prima volta.

Quando la batteria ricaricabile sta per esaurirsi, la guida vocale riproduce il messaggio "Low battery" e l'indicatore lampeggia in rosso. Caricare la batteria prima possibile.

La batteria si ricarica completamente in circa 3,5 ore. (Il tempo impiegato può variare a seconda delle condizioni d'uso.) Ricaricare il prodotto in un luogo adeguatamente ventilato (da 10 a 35°C) al riparo dalla luce diretta del sole. In caso contrario, la batteria potrebbe incorrere in usura con una possibile riduzione dei periodi di uso continuato o l'impossibilità di eseguire la ricarica.

1 Collegare il cavo per la carica USB in dotazione (lato USB Tipo C) al jack batteria.

- Il cavo per la ricarica USB in dotazione è destinato all'uso esclusivo con il prodotto. Non utilizzare altri cavi per la carica USB.
- Inserire il cavo per la carica USB nella porta USB o nel jack batteria in modo diretto (orizzontalmente).

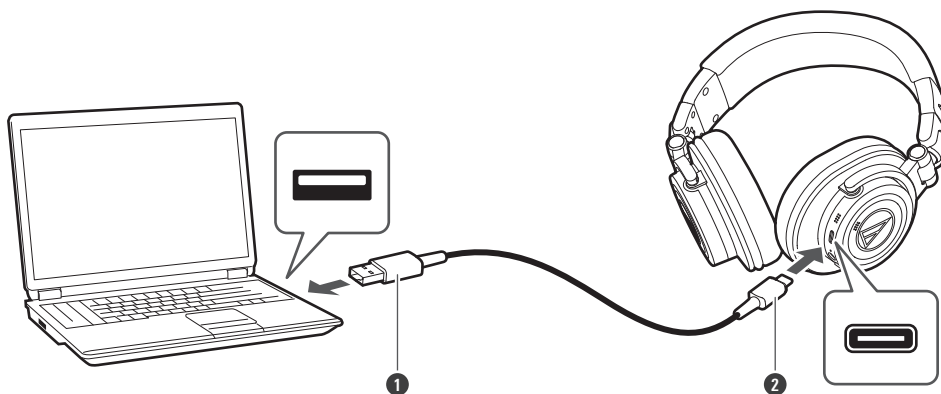

- 1 USB tipo A
- 2 USB tipo C

2 Collegare il cavo per la carica USB in dotazione (lato USB tipo A) al computer per iniziare la ricarica.

- Durante la carica, gli indicatori si accendono come indicato di seguito. (gli indicatori possono impiegare diversi secondi a illuminarsi.)

Indicatore	Stato
Luce rossa	In carica
Spento	Ricarica completata
Rossa lampeggiante	Errore di ricarica ^[1]

[1] Le cuffie potrebbero essere calde. Lasciare raffreddare sufficientemente il prodotto prima di caricarlo in un luogo ben ventilato (da 10 a 35°C) lontano dalla luce solare diretta.

3 A carica completa, scollegare il cavo per la carica USB (lato USB tipo A) dal computer.

4 Scollegare il cavo per la carica USB (lato USB tipo C) dal jack batteria del prodotto.



- Se si inizia la carica col prodotto acceso, il prodotto si spegnerà automaticamente.

Ricarica della batteria



- Durante la carica, assicurarsi di utilizzare il cavo per la carica USB incluso nella confezione. Il prodotto potrebbe non caricarsi, utilizzando cavi diversi dal cavo USB incluso.

ON/OFF alimentazione elettrica

Accensione del prodotto

- 1 Tenere premuto il pulsante di alimentazione / di controllo (per circa 2 secondi).



» L'indicatore si illumina di bianco e poi lampeggia. Si attiva la guida vocale.



- L'indicatore può impiegare diversi secondi a illuminarsi.
- Si veda "Guida vocale" (p.23) per maggiori informazioni sulla guida vocale.

Spegnimento del prodotto

- 1 Tenere premuto il pulsante di alimentazione / di controllo (per circa 2 secondi).

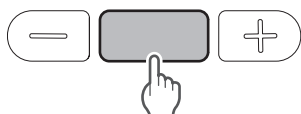

» L'indicatore si illumina di bianco e poi si spegne.

Connessione tramite Bluetooth

Per collegare il prodotto a un dispositivo Bluetooth, è necessario prima effettuare l'associazione (ossia la registrazione).

Associazione di un dispositivo Bluetooth

- Leggere il manuale dell'utente per il dispositivo Bluetooth.
- Posizionare il dispositivo Bluetooth a una distanza massima di 1 m dal prodotto per effettuare correttamente l'associazione.
- Indossare il prodotto per ascoltare la guida vocale durante l'associazione.

1 Con il prodotto spento, accenderlo.

- L'indicatore si illumina di luce bianca e poi lampeggia.

2 Utilizzare il dispositivo Bluetooth per avviare il processo di associazione e la ricerca del prodotto. Quando il dispositivo Bluetooth trova il prodotto, mostrerà la sigla "ATH-M50xBT2".

- Per informazioni sul dispositivo Bluetooth, consultare il relativo manuale dell'utente.

3 Selezionare "ATH-M50xBT2" per abbinare il prodotto e il dispositivo Bluetooth.

- Alcuni dispositivi potrebbero richiedere una chiave di accesso. In tal caso, inserire "0000". La chiave di accesso potrebbe essere chiamata anche codice di accesso, codice PIN, numero PIN o password.

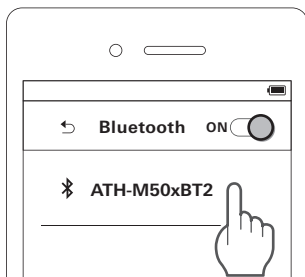

» La guida vocale riprodurrà il messaggio "Bluetooth connected", e l'indicatore lampeggerà lentamente in bianco. Questo indica che l'associazione è avvenuta correttamente.

Associazione con Fast Pair



Con un solo tocco, il prodotto permette l'associazione rapida e senza sforzo del Bluetooth con i dispositivi Android™. È anche possibile controllare dove lo si è messo l'ultima volta.

Connessione tramite Bluetooth

- 1 Attivare la funzione Bluetooth su un dispositivo Android configurato con un account Google.**
- 2 Accendere il prodotto e avvicinarlo al dispositivo Android.**
 - Per informazioni sul dispositivo Bluetooth, consultare il relativo manuale dell'utente.
- 3 Toccare la notifica di associazione che appare sul dispositivo Android.**

» La guida vocale riprodurrà il messaggio "Bluetooth connected", e l'indicatore lampeggerà lentamente in bianco. Questo indica che l'associazione è avvenuta correttamente.

Informazioni sull'associazione

Per collegare un nuovo dispositivo Bluetooth, prima è necessario associarlo al prodotto. Una volta eseguita l'associazione tra il prodotto e il dispositivo Bluetooth, non è necessario ripetere l'operazione. Il prodotto è compatibile con l'associazione multipla, nella quale viene salvata una cronologia delle associazioni. Tuttavia, nei seguenti casi è necessario ripetere nuovamente l'associazione al dispositivo Bluetooth, anche qualora in passato questa sia già stata eseguita:

- Se il prodotto viene eliminato dalla cronologia di collegamento del dispositivo Bluetooth.
- Se il prodotto viene mandato in assistenza per la riparazione.
- Se il prodotto è ripristinato.

Funzione connessione multipunto

Il prodotto supporta la connessione multipunto che consente a due dispositivi Bluetooth di collegarsi contemporaneamente. Ad esempio, è possibile ascoltare musica con un dispositivo e rispondere a una chiamata in entrata da un altro. Può essere un'opzione utile se si dispone di due smartphone, ad esempio.

- Audio-Technica non garantisce il funzionamento di tutte le combinazioni di dispositivi Bluetooth.

Collegamento mediante connessione multipunto

- 1 Eseguire l'associazione con il primo dispositivo Bluetooth.**
- 2 Dopo aver associato il primo dispositivo, disattivare la relativa funzione Bluetooth.**
- 3 Eseguire l'associazione con il secondo dispositivo Bluetooth.**
- 4 Attivare la funzione Bluetooth del primo dispositivo Bluetooth.**

Connessione tramite Bluetooth



- Se il prodotto non è in grado di collegarsi, spegnerlo e riaccenderlo.
- Con la connessione multipunto, è possibile collegare contemporaneamente fino a due dispositivi Bluetooth. Per collegare un terzo dispositivo Bluetooth, scollegare uno dei dispositivi collegati.

Come indossare il prodotto

Posizionare il lato del prodotto che indica "L" (SINISTRA) sull'orecchio sinistro e il lato che indica "R" (DESTRA) sull'orecchio destro, facendo scorrere il cursore verso l'alto e verso il basso fino a totale copertura delle orecchie con i padiglioni, quindi regolare l'archetto.

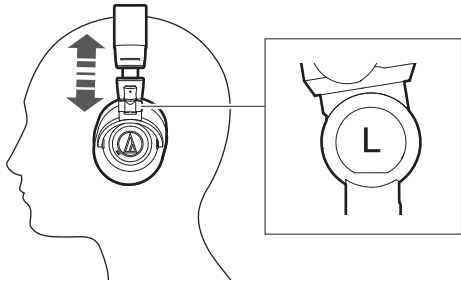

Inversione dell'alloggiamento

L'alloggiamento può essere ruotato di circa 180 gradi dal punto di attacco del braccio fino al fulcro. Non applicare eccessiva forza, dato che non è possibile farli ruotare più di 180 gradi.

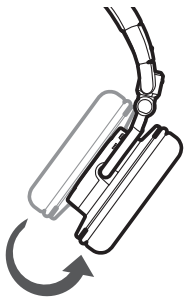

Meccanismo di rotazione

È possibile piegare l'alloggiamento in modo che resti piatto.

- Il meccanismo di rotazione non può ruotare di più di 90 gradi. Non applicare eccessiva forza.

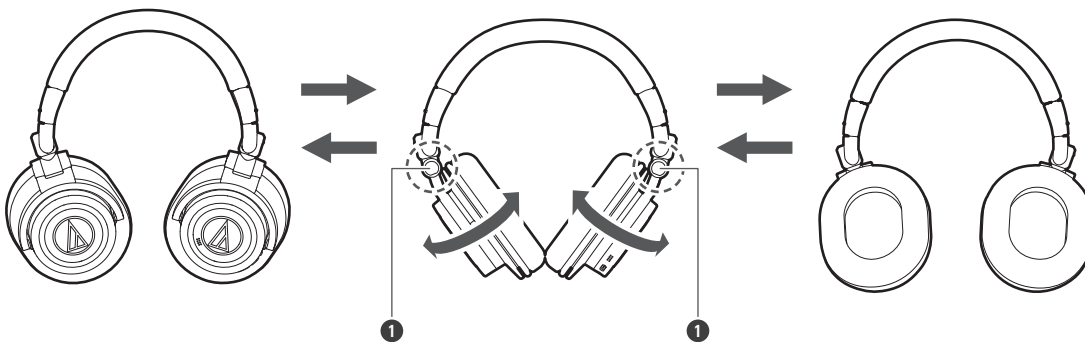

1 Giunto

Piegatura compatta

L'alloggiamento può essere piegato verso l'interno dell'archetto usando il giunto come fulcro.

- Fare attenzione a non schiacciare le dita nel giunto.
- Prima di utilizzare il prodotto, riportare gli alloggiamenti nella posizione originale.

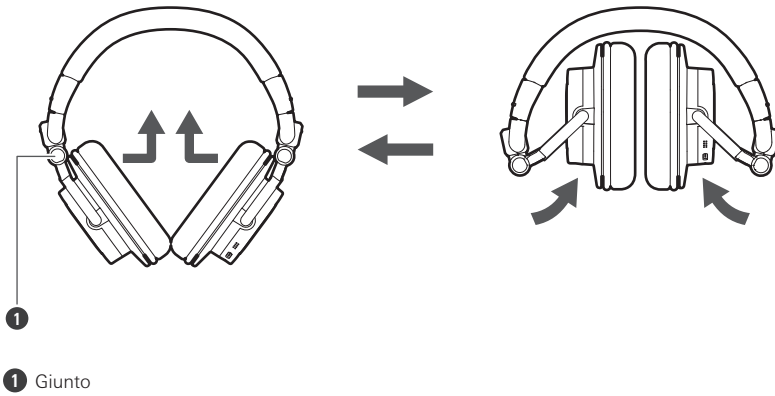

Utilizzo del prodotto

Il prodotto può utilizzare la tecnologia wireless Bluetooth per collegarsi a un dispositivo e riprodurre musica, effettuare chiamate telefoniche, ecc. Utilizzare il prodotto in base alle proprie esigenze. Si noti che Audio-Technica non può garantire il funzionamento dei display, come quello del livello della batteria, né delle applicazioni che operano tramite i dispositivi Bluetooth.

Ascolto della musica

Per la prima connessione, associare il prodotto e il dispositivo tramite la tecnologia wireless Bluetooth. Se si è già provveduto ad associare il prodotto e il dispositivo Bluetooth, attivare la connessione Bluetooth del dispositivo e accendere il prodotto.

Utilizzare il dispositivo Bluetooth per avviare la riproduzione consultando, se necessario, il relativo manuale dell'utente.

1 Accendere il prodotto e posizionarlo sulle orecchie.

2 Avviare la riproduzione sul dispositivo Bluetooth.

3 Regolare il volume premendo i pulsanti del volume (+/-).

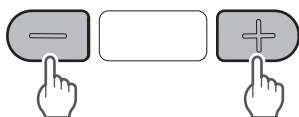

4 Premere il pulsante di alimentazione / di controllo per arrestare la riproduzione.

- La riproduzione si avvia o si arresta ad ogni pressione.

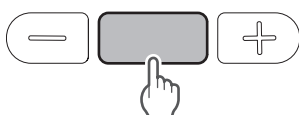

Funzionamento del pulsante dell'alimentazione / di controllo

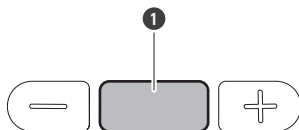

1 Pulsante di alimentazione / di controllo

Operazione	Funzione
Premere	Avvia o arresta la riproduzione.

- I controlli sopra descritti potrebbero non essere disponibili su alcuni smartphone.

Funzionamento dei pulsanti del volume

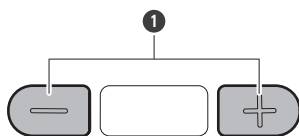

1 Pulsanti del volume

Operazione	Funzione
Premere	Alza/abbassa il volume di 1 livello. ^{[1][2]}
Tenere premuto (per circa 2 secondi)	Riproduce la traccia successiva. Riproduce il brano precedente / ritorna all'inizio del brano.

[1] Una volta raggiunto il volume massimo o minimo, viene emesso un segnale acustico.

[2] Il controllo del volume di alcuni dispositivi Bluetooth potrebbe non funzionare bene con il prodotto.

- I controlli sopra descritti potrebbero non essere disponibili su alcuni smartphone.

Parlare al telefono

Se il dispositivo Bluetooth supporta le funzioni telefoniche, è possibile utilizzare il prodotto per parlare al telefono.

1 Accendere il prodotto e posizionarlo sulle orecchie.

2 Effettuare/ricevere chiamate con il proprio dispositivo Bluetooth.

- Al ricevimento di una chiamata da parte del dispositivo Bluetooth, il prodotto riproduce una suoneria.
- Se si riceve la chiamata mentre si ascolta la musica, la riproduzione musicale viene temporaneamente messa in pausa.

3 Regolare il volume premendo i pulsanti del volume (+/-).

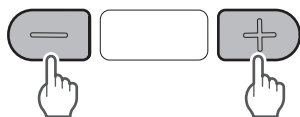

4 Premere il pulsante di alimentazione / di controllo per terminare la chiamata.

- Se la chiamata è stata ricevuta mentre si ascoltava la musica, la riproduzione riprende.
- La riproduzione della musica potrebbe non riprendere su alcuni dispositivi Bluetooth. In questo caso, occorrerà riavviarla manualmente.

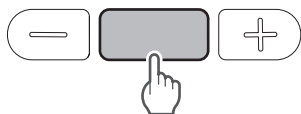

Silenziamento e riattivazione del microfono

È possibile silenziare o riattivare il microfono durante una chiamata.

- L'operazione di silenziamento si applica solo alle cuffie e non attiva la funzione di silenziamento sul dispositivo Bluetooth.

1 Durante una chiamata, premere il pulsante dell'assistente vocale.

» Ad ogni pressione del pulsante, si attiva/disattiva il silenziamento del microfono.

Funzionamento del pulsante dell'alimentazione / di controllo

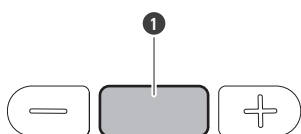

1 Pulsante di alimentazione / di controllo

Operazione	Funzione
Premere	Ricezione di una chiamata: Risponde alla chiamata. Esecuzione di una chiamata: Annulla la chiamata. Durante una chiamata: Termina la chiamata.
Tenere premuto (per circa 2 secondi)	Ricezione di una chiamata: Rifiuta la chiamata.

- I controlli sopra descritti potrebbero non essere disponibili su alcuni smartphone.

Funzionamento dei pulsanti del volume

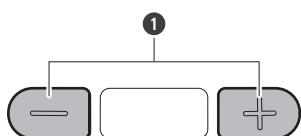

1 Pulsanti del volume

Operazione	Funzione
Premere	Alza/abbassa il volume della chiamata di 1 livello.

Utilizzo del prodotto

- I controlli sopra descritti potrebbero non essere disponibili su alcuni smartphone.

Funzione di riconoscimento vocale

L'attivazione della funzione di riconoscimento vocale (come Google Assistant o Siri) può essere possibile a seconda del dispositivo.

1 Premere il pulsante dell'assistente vocale.

» La funzione di riconoscimento vocale (come Google Assistant o Siri) è attivata.

Collegamento cablato (funzione di riproduzione cablata)

Il prodotto dispone di una funzione di riproduzione cablata che ne consente l'uso come cuffie portatili e per la riproduzione musicale anche quando la batteria è scarica. È possibile collegare lo spinotto connettore del cavo incluso al jack connettore del prodotto, quindi collegare lo spinotto di ingresso al lettore audio portatile.

- I pulsanti del prodotto non sono operativi quando si utilizza una connessione cablata.
- Il cavo non ha un microfono, quindi il prodotto non raccoglierà la voce dell'utente quando si utilizza una connessione cablata.

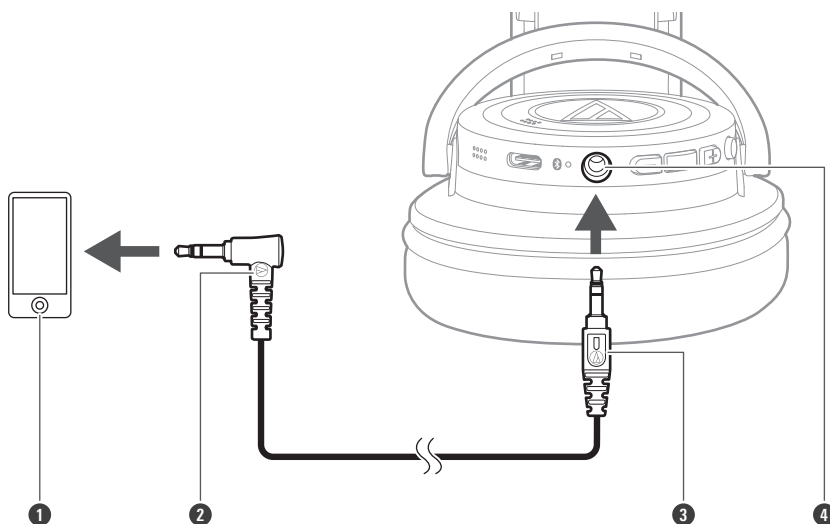

- 1 Smartphone, lettore audio portatile, ecc.
- 2 Spinotto di ingresso
- 3 Spinotto connettore
- 4 Jack connettore

Funzione di spegnimento automatico

Il prodotto si spegne automaticamente dopo 5 minuti di mancata connessione a un dispositivo.

App per smartphone

Questo prodotto è compatibile con la nostra app "CONNECT". L'app offre un comodo accesso a varie funzioni. Permette anche di aggiornare il firmware del prodotto.

<https://app.at-globalsupport.com>



CONNECT App
iOS, Android

Cosa è possibile fare con l'app

L'app permette di utilizzare le seguenti funzioni. Per i dettagli, fare riferimento alla schermata dell'app.

Funzione	Descrizione
Codec audio	È possibile cambiare il codec di connessione.
Mod. Low Latency	La modalità a bassa latenza riduce il ritardo del suono quando si gioca o si guardano i video.
Equalizzatore	È possibile regolare le impostazioni dell'equalizzatore.
Regolazione bilanciamento L/R	È possibile regolare il bilanciamento del volume tra sinistra e destra.
Assistente vocale	È possibile impostare cosa attivare con il pulsante dell'assistente vocale.
Sidetone	È possibile attivare o disattivare la funzione di tono laterale che cattura la propria voce e i suoni ambientali attraverso il microfono durante una chiamata (la funzione è attiva al momento dell'acquisto).
Suoni guida	La guida vocale del prodotto può essere cambiata in un tono di conferma.

Visualizzazione dell'indicatore

Lo stato del prodotto è mostrato dall'indicatore.

Associazione

Stato	Schema di visualizzazione dell'indicatore
Ricerca di dispositivi	○ - ○ - ○ . . . Bianco lampeggiante (accensione graduale)

Collegamento

Stato	Schema di visualizzazione dell'indicatore
In attesa del collegamento	○-----○-----○ . . . Bianco lampeggiante a intervalli di 8 secondi
Collegamento	○----○----○ . . . Lampeggio a intervalli di 4 secondi

Livello batteria

Stato	Schema di visualizzazione dell'indicatore
Livello batteria basso	La luce bianca durante l'associazione o la connessione diventa rossa.

In carica

Stato	Schema di visualizzazione dell'indicatore
In carica	● Luce rossa
Completamente carico	● Spento
Errore di carica	● - ● - ● . . . Rossa lampeggiante

Guida vocale

Il prodotto dispone di una guida vocale in inglese per le seguenti situazioni.

Situazione	Guida vocale
Accensione	La guida vocale può variare a seconda del livello della batteria: Battery level high Battery level medium Battery level low
Connessione Bluetooth	Bluetooth connected
Disconnessione Bluetooth	Bluetooth disconnected
Musica in riproduzione	Play
Musica messa in pausa	Pause
Livello batteria basso	Low battery
Nessuna alimentazione a causa di batteria scarica	Please recharge

Pulizia

Pulire regolarmente il prodotto per garantirne una lunga durata. Non usare alcool, diluenti per vernici o altri solventi per la pulizia.

- Utilizzare un panno asciutto per pulire le cuffie.
- Per pulire l'archetto e i padiglioni, strofinare con un panno asciutto. I padiglioni e l'archetto potrebbero scolorirsi nel caso in cui sugli stessi dovesse seccarsi sudore o acqua. Se i padiglioni e l'archetto si bagnano, si consiglia di strofinarli con un panno asciutto e farli asciugare all'ombra.
- Rimuovere immediatamente eventuale umidità come il sudore dall'area di azionamento, ad esempio dai pulsanti. In caso contrario, la corrosione potrebbe causare un malfunzionamento.
- Asportare i residui di sudore o altra sporcizia dal cavo utilizzando un panno asciutto subito dopo l'uso. La mancata pulizia del cavo può causare, col passare del tempo, fenomeni di usura e indurimento, che potrebbero provocarne il malfunzionamento.
- Se sporco, pulire lo spinotto USB del cavo con un panno morbido.
- Pulire lo spinotto del cavo con un panno morbido, qualora sia sporco. L'utilizzo di uno spinotto sporco può causare un suono intermittente o la distorsione dello stesso.



- Se non si intende utilizzare il prodotto per un periodo di tempo prolungato, riporlo in un ambiente ben ventilato, al riparo da alte temperature e umidità.
- I padiglioni sono articoli usurabili. I padiglioni si deteriorano nel tempo, per usura o errata conservazione. Contattare il rivenditore autorizzato Audio-Technica locale per la sostituzione dei padiglioni o altri tipi di riparazione.

Modalità di associazione forzata / reset

Se il prodotto non si collega ad un dispositivo (modalità di associazione forzata)

Se l'associazione non è annullabile o non riesce, è possibile eseguire la modalità di associazione forzata per rieffettuarlo.

- 1** Con il prodotto acceso, tenere premuti (per circa 3 secondi) contemporaneamente i pulsanti del volume (+/-).

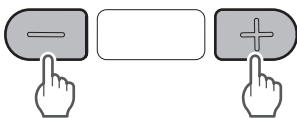

» Il prodotto passerà in modalità "ricerca dispositivi" (modalità di associazione) e sarà possibile associare il dispositivo Bluetooth desiderato.

Se il prodotto funziona in modo anomalo (reset)

Eeguire un reset del prodotto.

- 1** Con il prodotto acceso e non collegato a un dispositivo Bluetooth, tenere premuti (circa 6 secondi) il pulsante di alimentazione / controllo e i pulsanti del volume (+/-) allo stesso tempo.

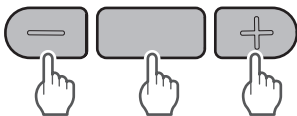

» Dopo che l'indicatore si accende in rosso, il prodotto si riavvia e il ripristino è completo.

- 2** Eliminare il prodotto dall'elenco dei dispositivi registrati sul proprio dispositivo Bluetooth.
- 3** Abbinare di nuovo il prodotto.

Risoluzione dei problemi

? L'alimentazione elettrica è assente

- Ricaricare il prodotto.

? Impossibile effettuare l'associazione

- Confermare che il dispositivo Bluetooth comunica utilizzando la ver. 2.1+EDR o superiore.
- Posizionare il prodotto e il dispositivo Bluetooth a una distanza massima di 1 metro.
- Impostare i profili per il dispositivo Bluetooth. Per la procedura su come impostare i profili, consultare il manuale dell'utente del dispositivo Bluetooth.
- Eliminare i dati di associazione del dispositivo Bluetooth al prodotto, poi riassociare il prodotto a questo dispositivo.
- Assicurarsi di non essere connessi ad alcun altro dispositivo Bluetooth connesso in precedenza. In tal caso, scollegare il prodotto utilizzando il dispositivo Bluetooth precedentemente collegato, poi selezionare il prodotto sul dispositivo Bluetooth a cui si desidera connettersi. Utilizzare la modalità di associazione forzato se non si riesce a disconnettersi da un dispositivo Bluetooth precedentemente connesso. Per maggiori dettagli consultare il paragrafo "Se il prodotto non si collega ad un dispositivo (modalità di associazione forzata)" (p.25).
- Ripristinare il prodotto se non può essere dissociato o collegato, oppure non funziona come previsto anche dopo aver provato tutte le altre soluzioni. Per maggiori dettagli consultare il paragrafo "Se il prodotto funziona in modo anomalo (reset)" (p.25).

? Il suono è assente o debole

- Accendere il prodotto e il dispositivo Bluetooth.
- Alzare il volume del prodotto e del dispositivo Bluetooth.
- Assicurarsi che il prodotto e il dispositivo Bluetooth siano connessi tramite A2DP (o una connessione audio).
- Disabilitare i dati di associazione del prodotto e del dispositivo Bluetooth, poi riassociare il prodotto al dispositivo.
- Rimuovere eventuali ostacoli tra il prodotto e il dispositivo Bluetooth, come persone, oggetti metallici o pareti, e avvicinare i due dispositivi.
- Selezionare il prodotto come uscita audio del dispositivo Bluetooth.

? Il suono è distorto / si verificano interferenze / il suono si interrompe

- Abbassare il volume sul prodotto e sul dispositivo Bluetooth.
- Tenere il prodotto lontano da dispositivi che emettono onde radio come forni a microonde e router wireless.
- Tenere il prodotto lontano da TV, radio e dispositivi con sintonizzatori integrati. Questi dispositivi possono a loro volta essere disturbati dal prodotto.

Risoluzione dei problemi

- Disattivare le impostazioni dell'equalizzatore del dispositivo Bluetooth.
- Rimuovere eventuali ostacoli tra il prodotto e il dispositivo Bluetooth, e avvicinare i due dispositivi. Per maggiori dettagli consultare il paragrafo "Per un'esperienza di comunicazione Bluetooth più confortevole" (p.5).



Impossibile udire la voce del chiamante / la voce del chiamante è troppo bassa

- Accendere il prodotto e il dispositivo Bluetooth.
- Alzare il volume del prodotto e del dispositivo Bluetooth.
- Verificare che il prodotto e il dispositivo Bluetooth siano collegati mediante HFP/HSP (o mediante connessione telefonica).
- Disabilitare i dati di associazione del prodotto e del dispositivo Bluetooth, poi riassociare il prodotto al dispositivo.
- Selezionare il prodotto come uscita audio del dispositivo Bluetooth.



Non è possibile ricaricare il prodotto

- Collegare in modo stabile il cavo per la carica USB in dotazione e caricare il prodotto.
- Ricaricare il prodotto in un luogo adeguatamente ventilato (da 10 a 35°C) al riparo dalla luce diretta del sole.



- Per informazioni su come utilizzare il dispositivo Bluetooth, consultare il relativo manuale dell'utente.

Specifiche tecniche

Cuffie

Tipo	Dinamiche chiuse
Driver	45 mm
Sensibilità	99 dB/mW
Risposta in frequenza	Da 15 a 28.000 Hz
Impedenza	38 ohm

Microfono

Tipo	Tipo MEMS
Schema polare	Omnidirezionale
Sensibilità	-38 dB (1 V/Pa, a 1 kHz)
Risposta in frequenza	Da 85 a 15.000 Hz

Specifiche di comunicazione

Sistema di comunicazione	Bluetooth versione 5.0
Uscita RF massima	5,1 mW EIRP
Distanza massima di comunicazione	Visibilità diretta: circa 10 m
Banda di frequenza	Da 2,402 GHz a 2,480 GHz
Metodo di modulazione	GFSK, Pi/4DQPSK, 8DPSK
Metodo a spettro diffuso	FHSS
Profili Bluetooth compatibili	A2DP, AVRCP, HFP, HSP
Codec supportato	LDAC, AAC, SBC
Metodo di protezione del contenuto supportato	SCMS-T
Banda di trasmissione	Da 20 a 40.000 Hz (con campionamento LDAC a 96 kHz, 990 kbps) Da 20 a 20.000 Hz (con campionamento a 44,1 kHz)

Altro

Alimentazione elettrica	Batteria ai polimeri di litio da 3,7 V CC
Tempo di ricarica	Circa 3,5 ore ^[1]
Tempo di funzionamento	Autonomia in trasmissione continua (riproduzione musicale): Max. 50 ore circa ^[1]
Peso	Circa 307 g
Temperatura operativa	Da 5°C a 40°C
Accessori	Cavo per la ricarica USB (30 cm, connettori USB Tipo A / Tipo C), cavo (1,2 m con connettore mini stereo placcato oro da 3,5 mm (forma a "L")), sacca
Venduti separatamente	Padiglione, cavo

[1] I valori indicati sopra variano a seconda delle condizioni operative.

- Ai fini del miglioramento del prodotto, quest'ultimo è soggetto a modifiche senza preavviso.

Marchi

- Il marchio nominativo e i loghi **Bluetooth**[®] sono marchi registrati di proprietà di Bluetooth SIG, Inc., e qualsiasi utilizzo di tali marchi da parte di Audio-Technica Corporation è soggetto a licenza. Tutti gli altri marchi e nomi commerciali sono di proprietà dei rispettivi proprietari.
- USB Type-C[™] è un marchio di fabbrica di USB Implementers Forum.
- Siri è un marchio di Apple Inc. registrato negli Stati Uniti e in altri paesi e regioni.
- Google e Android sono marchi di Google LLC.

株式会社オーディオテクニカ

〒194-8666 東京都町田市西成瀬2-46-1
www.audio-technica.co.jp

Audio-Technica Corporation

2-46-1 Nishi-naruse, Machida, Tokyo 194-8666, Japan
www.audio-technica.com
©2021 Audio-Technica Corporation
Global Support Contact: www.at-globalsupport.com